



User Manual

DU6098Z

DU6198Z

DU6298Z

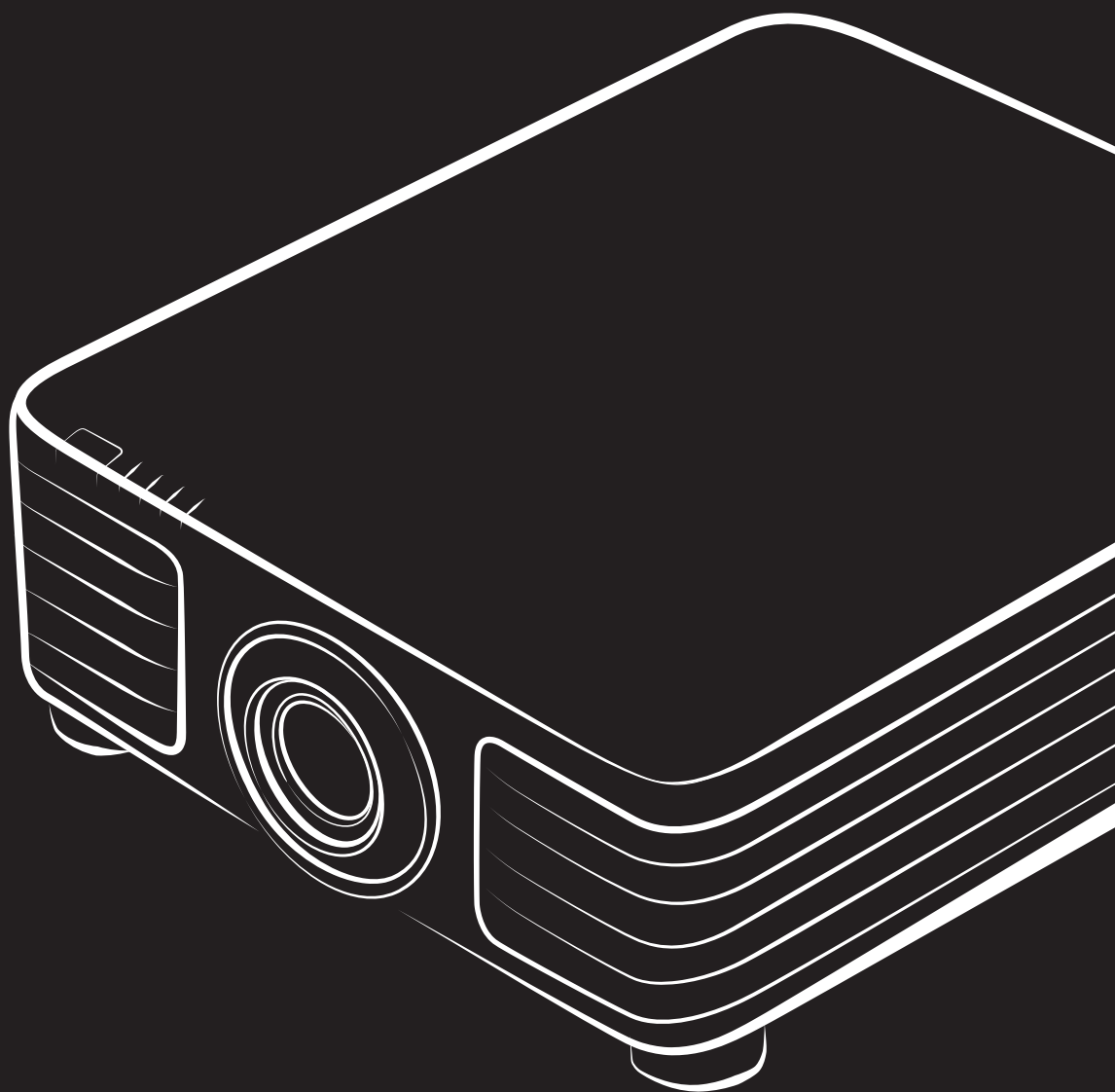

Авторское право

Настоящая публикация, включая все фотографии, иллюстрации и программное обеспечение, защищена международным законодательством об авторском праве. Все права защищены. Воспроизведение настоящего руководства, а также любых материалов, входящих в него, без предварительного письменного согласия автора запрещено.

© Авторское право 2020

Отказ от ответственности

Информация, содержащаяся в настоящем документе, подлежит изменению без уведомления. Производитель не делает заявлений или гарантий относительно содержания настоящего документа и, в частности, отказывается от любых подразумеваемых гарантий коммерческой пригодности или соответствия определенной цели. Производитель оставляет за собой право на периодическое обновление и изменение данного документа без обязательного уведомления кого-либо о подобных обновлениях или изменениях.

Признание товарного знака



Kensington - зарегистрированный в США товарный знак корпорации ACCO Brand Corporation, получившей регистрационные документы и подавшей заявки на регистрацию в других странах мира.



HDMI, логотип HDMI и High-Definition Multimedia Interface являются товарными знаками или зарегистрированными товарными знаками компании HDMI Licensing LLC в США и других странах.



USB-C и логотип USB-C Alliance являются товарными знаками альянса USB-C Alliance.

Все остальные наименования продуктов, использованные в настоящем руководстве, являются признанной собственностью соответствующих владельцев.

Важная информация по технике безопасности



Важно:

*Настоятельно рекомендуем вам внимательно ознакомиться с данным разделом перед началом работы с проектором. Выполнение инструкций по технике безопасности и эксплуатации позволит продлить срок службы проектора. **Сохраняйте данное руководство для использования в дальнейшей работе.***

Обозначения

На изделии и в тексте данного руководства используются специальные символы, предупреждающие пользователя об опасных ситуациях при работе с проектором. Важная информация в тексте настоящего руководства представлена в следующем стиле.

Примечание:

Предоставляется дополнительная информация по рассматриваемому вопросу.



Важно:

Предоставляется дополнительная информация, на которую следует обратить особое внимание.



Осторожно:

Предупреждение о ситуациях, при которых возможно повреждение проектора.



Внимание:

Предупреждение о ситуациях, при которых возможно повреждение проектора, возникновение угрозы безопасности или причинение вреда здоровью людей.

Примечание:

Проектор является источником яркого света, поэтому не следует смотреть на его луч, RG2 IEC 62471-5:2015

В тексте настоящего руководства названия деталей и позиций в экранном меню выделены жирным шрифтом, например:

"Нажмите на кнопку **Меню** пульта дистанционного управления для вызова **Главного** меню."

Общая информация по технике безопасности

- Не открывайте корпус проектора. В нем отсутствуют детали, обслуживаемые пользователем. При необходимости ремонта обращайтесь к квалифицированным специалистам сервисного центра.
- Соблюдайте все предупреждения и предостережения, приведенные в настоящем руководстве и нанесенные на корпус проектора.
- Во избежание повреждения зрения запрещается смотреть в объектив, если источник света включен.
- Не устанавливайте проектор на неустойчивую поверхность, тележку или стойку.
- Не используйте систему у воды, под воздействием прямых солнечных лучей и возле нагревательных приборов.
- Не помещайте на проектор тяжелые предметы, например, книги или сумки.

Уведомление

Настоящее изделие предназначено для использования взрослыми лицами, которые могут осуществлять его эксплуатацию.

Рекомендуется записать номер модели и серийный номер проектора и хранить эти сведения в целях обслуживания в будущем. В случае утери или кражи устройства эти данные могут быть также использованы для обращения в правоохранительные органы.

Номер модели:

Серийный номер:

ПРЕДУПРЕЖДЕНИЕ О ЛАЗЕРНОМ ИЗЛУЧЕНИИ



Данный символ указывает на то, что существует риск подвергнуть глаза воздействию лазерного излучения в случае несоблюдения инструкций.

ЛАЗЕРНОЕ УСТРОЙСТВО КЛАССА 3R



Настоящему лазерному устройству присвоен класс 3R на все процедуры эксплуатации.
ЛАЗЕРНЫЙ СВЕТ: ИЗБЕГАЙТЕ ЕГО ПОПАДАНИЯ В ГЛАЗА.

Направляйте лазерный свет так, чтобы он не попал на людей и не отражался на предметы с зеркальной поверхностью.

Прямой или рассеянный свет может быть опасен для глаз и кожи.



Существует риск подвергнуть глаза воздействию лазерного излучения в случае несоблюдения прилагаемых инструкций.

Осторожно! При использовании средств управления и выполнении регулировок или процедур, не описанных в настоящем руководстве, вы подвергаетесь опасному воздействию излучения.

Параметры лазерного излучения

Длина волны	449–461 нм (синий)
Режим эксплуатации	Импульсный, в связи с частотой кадров
Длительность импульса	1,34 мс
Частота повторения импульсов	120 Гц
Максимальная энергия лазерного излучения	0,698 мДж
Общая собственная мощность	>100 Вт
Видимый размер источника	>10 мм, в диафрагме объектива
Отклонение	>100 миллирадиан

Маркировка изделия

Расположение ярлыка показано на рисунке ниже.

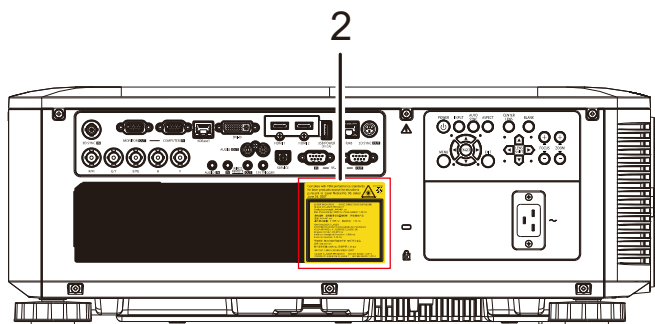
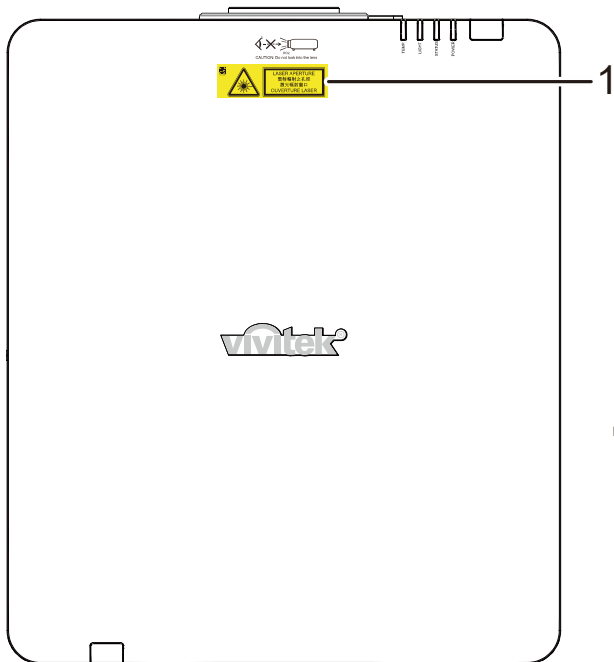

- 1. Символ предупреждения об опасности и ярлык апертуры



- 2. Ярлык с пояснением

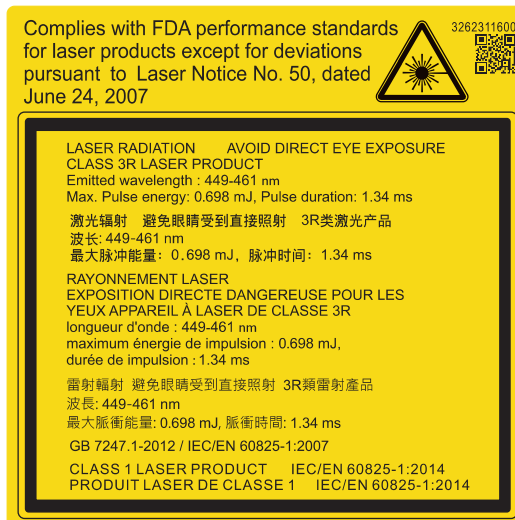

Расположение апертуры лазера

Расположение апертуры лазера показано на рисунке ниже. Не допускайте прямого попадания лазерного света в глаза.

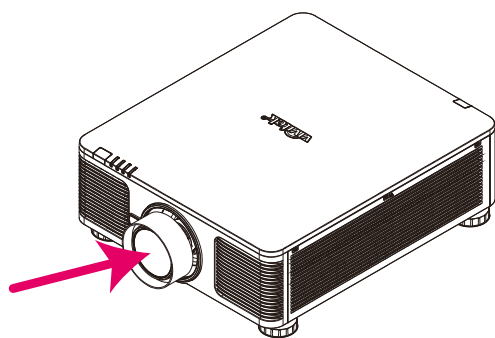

Laser aperture

Блокировочные выключатели

В настоящем устройстве предусмотрено 2 блокировочных выключателя (верхняя крышка x 1, объектив x 1) для защиты от рассеяния лазерного света.

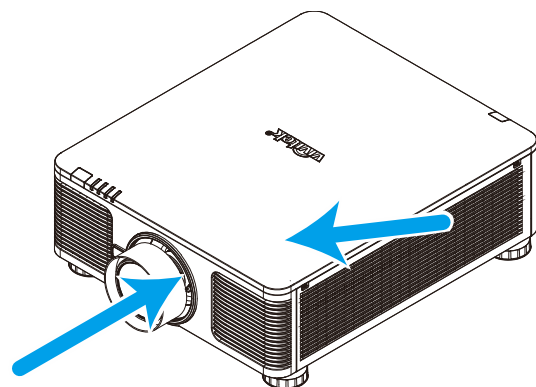

1. Отдельное выключение системы при снятии верхней крышки.
2. Отдельное выключение системы при снятии или неправильной установке объектива.

Памятка по установке проектора

- **Не существует ограничений по угловому положению при установке проектора.**

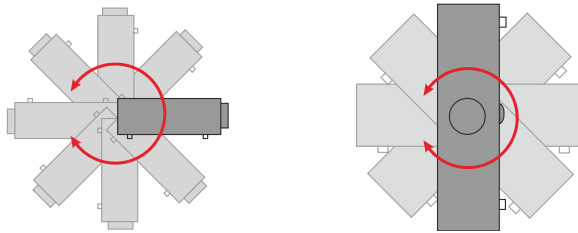

- Расстояние вокруг вентиляционного отверстия должно составлять не менее 50 см.

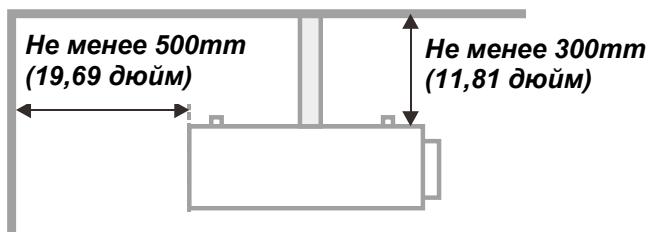
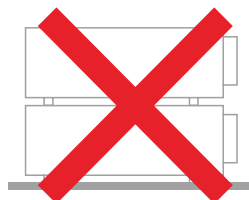
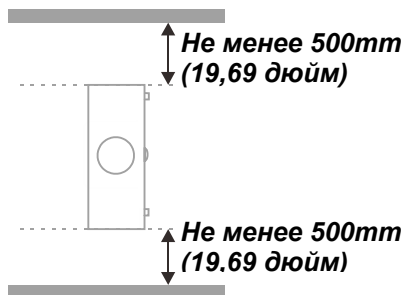
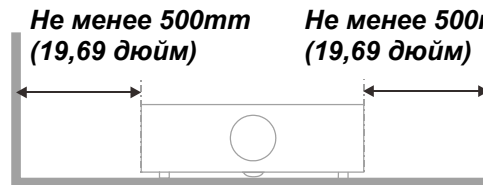
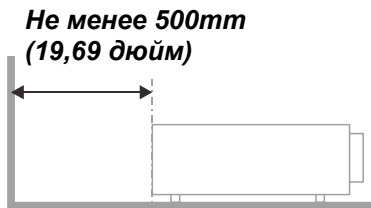

- Убедитесь в том, что воздухозаборник не втягивает горячий воздух из воздухоотвода.
- При эксплуатации проектора в закрытом помещении следите за тем, чтобы температура воздуха в месте установки не превышала рабочую температуру во время работы проектора, а отверстия для забора и вывода отработанного воздуха были открыты.
- Любые контейнеры должны пройти сертифицированное термическое испытание, чтобы исключить возможность рециркуляции проектором отработанного воздуха, так как это может вызывать его выключение, даже если температура внутри контейнера находится в пределах диапазона рабочей температуры.

Проверка места установки проектора

- Для подачи питания следует использовать 3-х фазную розетку (с заземляющим проводником) для обеспечения соответствующего требованиям заземления и выравнивания нулевого потенциала всего оборудования в системе проектора.
- Необходимо использовать сетевой кабель, который поставляется в комплекте с проектором. При отсутствии в комплекте каких-либо компонентов, разрешается использовать другой сертифицированный 3-х фазный (с заземляющим проводником) сетевой кабель; однако запрещается использовать 2-х фазный сетевой кабель.
- убедитесь в стабильности напряжения, проверьте правильность заземления и отсутствие утечки тока;
- измерьте общую потребляемую мощность и убедитесь в том, что она не превышает безопасное значение, а также примите меры к обеспечению безопасности и предотвращению короткого замыкания;
- при эксплуатации на большой высоте включите режим высокогорья;
- устанавливайте проектор только вертикально или вверх дном;
- при установке проектора на кронштейне убедитесь в том, что он способен выдержать вес проектора и хорошо закрепите его;
- не устанавливайте проектор вблизи вентиляционного канала или сабвуфера;
- не устанавливайте проектор в помещениях с высокой температурой, с недостаточным охлаждением или в сильно запыленных помещениях;
- во избежание неисправностей, вызываемых инфракрасными помехами, не устанавливайте проектор вблизи флуоресцентных ламп (>1 метр);
- Разъем VGA IN подключается к порту VGA IN. Надежно закрепите разъем, хорошо затяните винты с обеих сторон. Это поможет правильно подключить сигнальный провод и обеспечит оптимальное качество воспроизведения.
- Разъем AUDIO IN подключается к порту AUDIO IN. ЗАПРЕЩАЕТСЯ подключать его к порту AUDIO OUT или другим портам, например, BNC или RCA, т. к. в этом случае не воспроизводится звук, а также возможно ПОВРЕЖДЕНИЕ порта.
- чтобы не допустить повреждений, устанавливайте проектор на высоте более 200 см.
- Перед включением питания проектора подсоедините кабель питания и сигнальный кабель. ЗАПРЕЩАЕТСЯ подключать и отключать сигнальный кабель или кабель питания во время запуска и работы проектора, т. к. это приводит к поломке проектора.

Замечания относительно охлаждения

Выпускной воздуховод:

- для обеспечения надлежащего охлаждения выпускной воздуховод должен находиться на расстоянии 50 см от любых предметов.
- чтобы не создавать искажений изображения, не располагайте выпускной воздуховод перед объективом проектора;
- выпускной воздуховод должен находиться на расстоянии не менее 100 см от впускных отверстий проектора.
- Во время работы проектор генерирует огромное количество тепла. Встроенный вентилятор рассеивает тепло проектора при отключении, и этот процесс может занять некоторое время. После перехода проектора в РЕЖИМ ОЖИДАНИЯ нажмите на кнопку AC power (сеть переменного тока), чтобы отключить проектор и отсоединить кабель питания. ЗАПРЕЩАЕТСЯ отсоединять кабель питания во время отключения, т. к. это приводит к поломке проектора. В это время остаточное тепловыделение также сокращает срок службы проектора. Процесс отключения зависит от модели устройства. В любом случае, отсоединяйте кабель питания только после перехода проектора в РЕЖИМ ОЖИДАНИЯ.

Впускное отверстие для воздуха:

- чтобы не блокировать подачу воздуха, на расстоянии 30 см от впускного отверстия не должно быть никаких предметов;
- впускное отверстие должно располагаться на удалении от других источников тепла;
- не эксплуатируйте проектор в сильно запыленных помещениях.

Техника безопасности при работе с электрическими устройствами

- Используйте только тот шнур электропитания, который поставляется в комплекте с устройством.
- Ничего не ставьте на шнур. Размещайте шнур электропитания так, чтобы на него не наступали.
- Если пульт дистанционного управления не используется в течение длительного времени, выньте из него батарейки и положите на хранение.

Очистка проектора

- Перед очисткой отсоедините шнур электропитания. См. на [Очистка проектора](#) стр 66.
- Оставьте источник света для остывания примерно на один час.

Нормативные предупреждения

Перед установкой и использованием проектора прочтите нормативные примечания в [Нормативно-правовое соответствие](#) на стр. 81.

Условные обозначения



УТИЛИЗАЦИЯ: Запрещается утилизировать электрическое и электронное оборудование вместе с бытовыми или городскими отходами. В странах ЕС необходимо обращаться в специальную службу переработки и утилизации.

Особая осторожность с лазерными лучами!

Необходимо соблюдать особую осторожность в тех случаях, когда проекторы DLP и лазерное оборудование высокой мощности используются в одном помещении.

Прямое или косвенное попадание лазерного луча на объектив проектора может существенно повредить цифровые зеркальные устройства (Digital Mirror Devices, DMD™).

Предупреждение о солнечном излучении

Избегайте использования данного изделия на прямом солнечном свете.

Попадание солнечного света на объектив проектора может существенно повредить цифровые зеркальные устройства (Digital Mirror Devices, DMD™).

Основные функции

- Совместим со всеми основными видеостандартами, включая NTSC, PAL и SECAM.
- Благодаря высоким параметрам яркости, позволяет проводить презентации при дневном свете или в освещенных помещениях.
- Благодаря гибкости установки, обеспечивается проецирование спереди и сзади.
- При проецировании по зрительной линии сохраняется квадратная форма изображения, для проекции под углом выполняется расширенная коррекция трапецеидальных искажений.
- Автоматическое распознавание источника входного сигнала.
- Высокая яркость проецирования почти при любых условиях окружающей среды.
- Поддержка разрешений до WUXGA, обеспечивающих четкое изображение.
- Технологии DLP® и BrilliantColor™ предоставляются компанией Texas Instruments.
- Центрированный объектив для удобства установки.
- Регулировка смещения объектива по вертикали и горизонтали.
- Возможности подключения к сети и системного администрирования через порт RJ45.
- Уплотнительная система, защищающая от воздействия пыли и дыма.
- Характеристики охранной функции для защиты от кражи: Гнездо защиты Kensington, защитная проушина.
- Встроенный приемник HDBaseT. Интерфейс HDBaseT™ с поддержкой передачи HD-видео, цифровых аудиоданных, RS232, RJ45 и команд ИК-управления по стандартному сетевому кабелю CAT5e/6
- Усовершенствованный источник лазерно-фосфорного света, обеспечивающий превосходную яркость и однородность цвета.
- Лазерная конструкция обеспечивает срок эксплуатации до 20 000 часов.

Сведения о настоящем руководстве

Настоящее руководство предназначено для конечных пользователей. В нем описывается порядок установки и эксплуатации проектора с технологией DLP. По возможности информация по одному вопросу, например иллюстрации и подписи к ним, расположены на одной странице. Данная версия для печати удобна для пользователя и помогает экономить бумагу, защищая окружающую среду. Рекомендуем распечатать только те разделы, которые отвечают вашим потребностям.

Содержание

ПОДГОТОВКА К ЭКСПЛУАТАЦИИ	1
УПАКОВОЧНАЯ ВЕДОМОСТЬ	1
Виды ДЕТАЛЕЙ ПРОЕКТОРА	2
<i>Вид спереди и справа</i>	2
<i>Вид сверху</i>	3
<i>Вид сбоку – система ввода/вывода</i>	4
<i>Вид сбоку – кнопки экранного меню (OSD)</i>	6
<i>Нижняя часть</i>	8
КОНСТРУКЦИЯ ПУЛЬТА ДИСТАНЦИОННОГО УПРАВЛЕНИЯ.....	10
<i>Установка идентификатора пульта</i>	12
РАБОЧИЙ ДИАПАЗОН ПУЛЬТА ДУ	13
КНОПКИ ПРОЕКТОРА И ПУЛЬТА ДУ	13
НАСТРОЙКА И ЭКСПЛУАТАЦИЯ	14
УСТАНОВКА БАТАРЕЕК В ПУЛЬТ ДИСТАНЦИОННОГО УПРАВЛЕНИЯ	14
УСТАНОВКА И СНЯТИЕ ОБЪЕКТИВА.....	15
<i>Установка объектива</i>	15
<i>Снятие объектива, установленного на проектор</i>	16
ВКЛЮЧЕНИЕ И ВЫКЛЮЧЕНИЕ ПРОЕКТОРА	17
НАСТРОЙКА ПАРОЛЯ (БЛОКИРОВКА ДОСТУПА).....	19
РЕГУЛИРОВКА ВЫСОТЫ ПРОЕКТОРА	21
РЕГУЛИРОВКА ПОЛОЖЕНИЯ ПРОЕЦИРУЕМОГО ИЗОБРАЖЕНИЯ С ПОМОЩЬЮ СМЕЩЕНИЯ ОБЪЕКТИВА	22
НАСТРОЙКА РЕГУЛЯТОРА МАСШТАБИРОВАНИЯ, ФОКУСИРОВКА И КОРРЕКЦИЯ ТРАПЕЦЕИДАЛЬНОГО ИСКАЖЕНИЯ ...	23
ПАРАМЕТРЫ ЭКРАННОГО МЕНЮ	24
ЭЛЕМЕНТЫ УПРАВЛЕНИЯ ЭКРАННОГО МЕНЮ	24
<i>Просмотр экранного меню</i>	24
ВЫБОР ЯЗЫКА ЭКРАННОГО МЕНЮ.....	25
ОБЗОР ЭКРАННОГО МЕНЮ	26
МЕНЮ ИЗОБРАЖЕНИЕ	30
<i>Меню Компьютер</i>	31
<i>Меню Доп наст.</i>	32
<i>Баланс белого</i>	33
<i>Менеджер цвета</i>	34
<i>Параметры динамического черного</i>	35
<i>Параметры HDR</i>	36
МЕНЮ ПАРАМЕТРЫ 1.....	37
<i>Выравнивание</i>	38
<i>Аудио</i>	42
<i>Функция Доп. настройки 1</i>	43
<i>Функция Доп. настройки 2</i>	45
МЕНЮ ПАРАМЕТРЫ 2.....	46
<i>Параметры света</i>	47
<i>Состояние</i>	48
<i>Функция Доп. настройки 1</i>	49
<i>Функция Доп. настройки 2</i>	62
ТО И ОБЕСПЕЧЕНИЕ БЕЗОПАСНОСТИ	66
ОЧИСТКА ПРОЕКТОРА	66
<i>Очистка объектива</i>	66
<i>Очистка корпуса</i>	66
ИСПОЛЬЗОВАНИЕ МЕХАНИЧЕСКОГО ЗАПИРАНИЯ.....	67
<i>Использование гнезда защиты Kensington</i>	67
<i>Использование проушины для запирания</i>	67
ПОИСК И УСТРАНЕНИЕ НЕИСПРАВНОСТЕЙ	68
ОБЫЧНЫЕ ПРОБЛЕМЫ И РЕШЕНИЯ	68
СОВЕТЫ ПО ПОИСКУ И УСТРАНЕНИЮ НЕИСПРАВНОСТЕЙ.....	68

Сообщения "Ошибка светодиода"	69
Искажения изображения	70
Неполадки источника света	70
Неисправности пульта дистанционного управления.....	70
Звуковые проблемы	71
Отправка проектора в сервисный центр	71
HDMI Вопросы и ответы.....	72
ТЕХНИЧЕСКИЕ ХАРАКТЕРИСТИКИ	73
Технические характеристики	73
Зависимость размера проекции от расстояния от проектора до экрана	75
<i>Расстояние от проектора до экрана и таблица размеров</i>	75
Таблица синхронизации.....	77
<i>Таблица поддерживаемых частот</i>	77
<i>Таблица поддерживаемых частот для 3D-режима</i>	79
Размеры проектора.....	80
НОРМАТИВНО-ПРАВОВОЕ СООТВЕТСТВИЕ	81
Предупреждение Федеральной комиссии связи	81
Канада	81
Сертификация по технике безопасности.....	81
ПРИЛОЖЕНИЕ I	82
<i>Настройка параметров связи</i>	82

ПОДГОТОВКА К ЭКСПЛУАТАЦИИ

Упаковочная ведомость

Осторожно распакуйте проектор и проверьте наличие следующих компонентов:

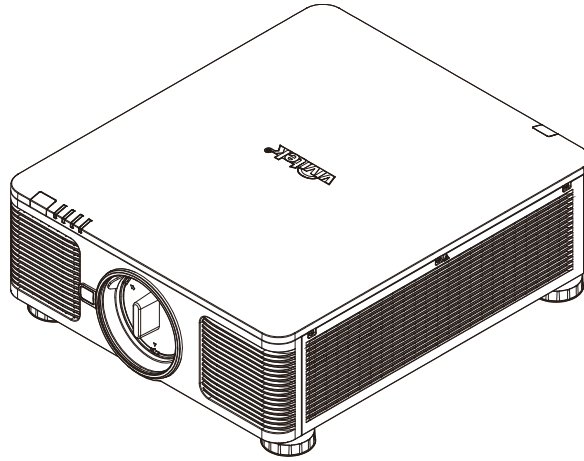

Проектор



Пульт ДУ
(с батареями в комплекте)



Антивандальный винт (M4)
(для установки объектива)

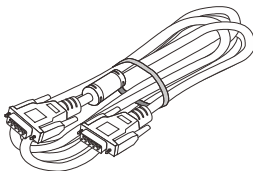

Кабель VGA (1,8 м)

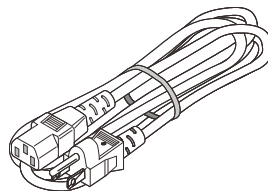

Кабель питания (1,8 м)

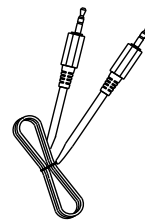

Кабель для проводного
дистанционного управления



Карта с паролем



Гарантийный талон



Краткое руководство по
использованию

В случае некомплекта, повреждения отдельных деталей или неисправности проектора немедленно обратитесь к торговому представителю. Рекомендуется сохранять оригинальную упаковку на случай возврата оборудования для гарантийного обслуживания.



Осторожно:
Избегайте использования проектора в пыльной среде.

Виды деталей проектора

Вид спереди и справа

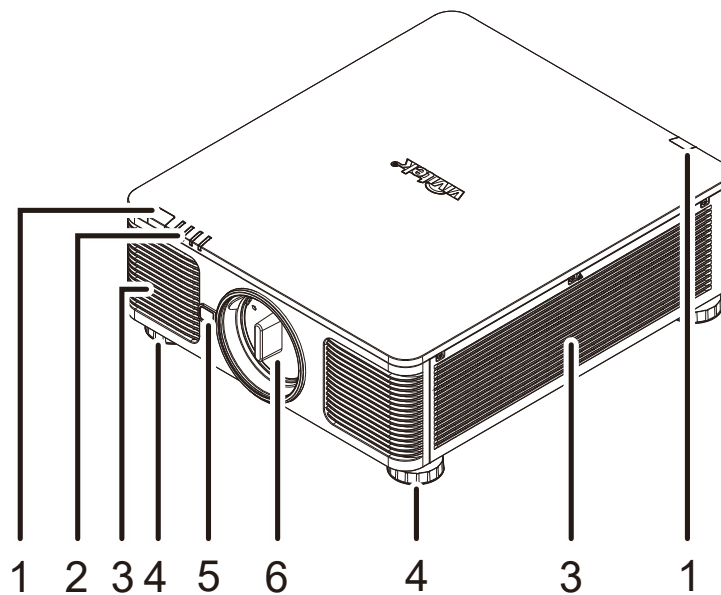

Пункт	НАИМЕНОВАНИЕ	ОПИСАНИЕ	СМ. СТР.:
1.	Приемник ИК-сигналов	Прием инфракрасного сигнала от пульта дистанционного управления (ПДУ).	9
2.	Индикаторы	Отображение состояния проектора.	3
3.	Вентиляционное отверстие	Впускное отверстие для прохладного воздуха.	
4.	Регулятор наклона	Для настройки углового положения вращайте ручку регулятора.	21
5.	Кнопка разблокировки объектива	Для разблокировки объектива.	16
6.	Пылезащитная крышка	Пылезащитная крышка	



Важно!

Вентиляционные отверстия в проекторе обеспечивают хорошую циркуляцию воздуха для охлаждения источника света проектора. Не закрывайте вентиляционные отверстия.

Вид сверху

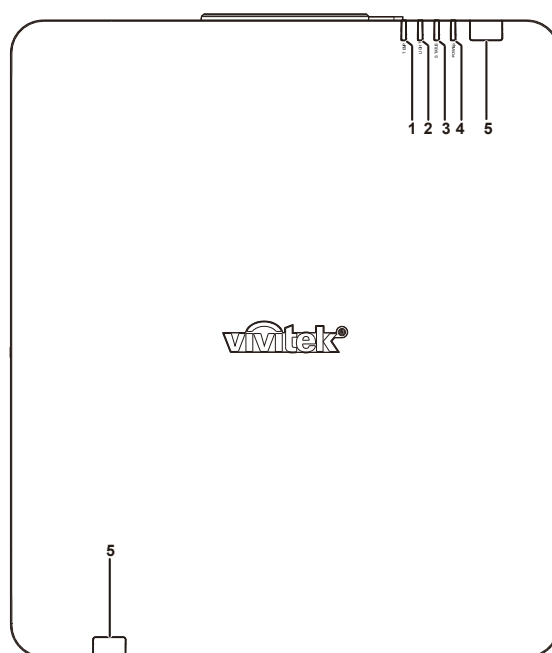

Пункт	НАИМЕНОВАНИЕ	ОПИСАНИЕ	СМ. СТР.:
1.	Индикатор Температура	Отображение теплового состояния.	69
2.	ИНДИКАТОР ИСТОЧНИКА СВЕТА	Отображение состояния источника света.	69
3.	ИНДИКАТОР СОСТОЯНИЯ	Отображение предупреждающего сообщения.	69
4.	ИНДИКАТОР ПИТАНИЯ	Отображение состояния включения/выключения питания.	69
5.	Приемник ИК-сигналов	Прием инфракрасного сигнала от пульта дистанционного управления (ПДУ).	9

Вид сбоку – система ввода/вывода

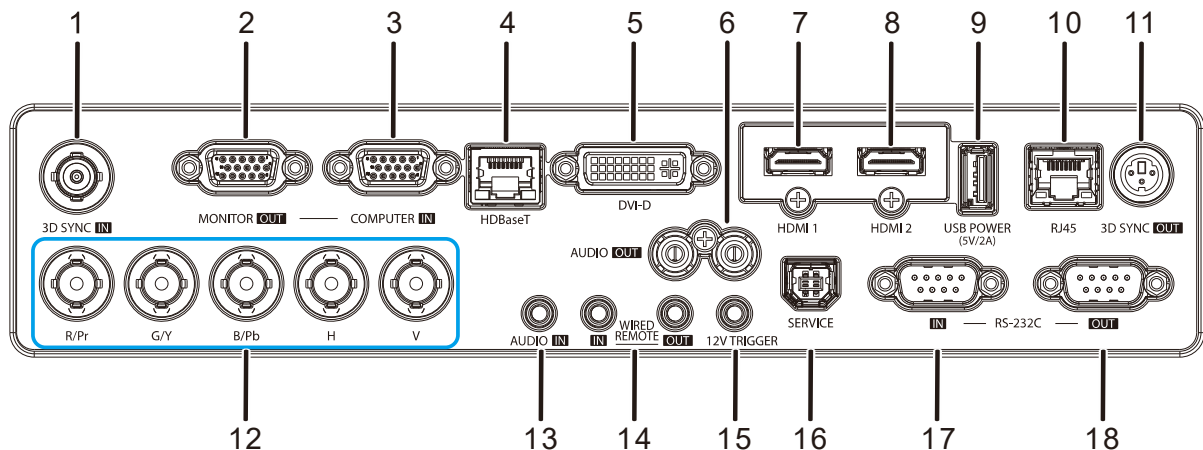

Пункт	НАИМЕНОВАНИЕ	ОПИСАНИЕ	СМ. СТР.:
1.	3D-SYNC IN (3D-синхровход)	Подключение входного кабеля 3D-sync от компьютера или устройства с поддержкой видео.	
2.	MONITOR OUT (Выход для монитора)	Подключение RGB-кабеля к дисплею.	
3.	COMPUTER IN (Вход для компьютера)	Подключение RGB-кабеля от компьютера или устройства с поддержкой видео.	
4.	HDBaseT	Подключение кабеля Cat5e/Cat6 от передатчика HDBaseT (видеоусилителя), по которому передается входной сигнал HDBaseT. Примечание: В качестве кабеля HDBaseT рекомендуется использовать кабель категории 6 (cat6).	
5.	DVI-D (Вход сигнала DVI-D)	Подключение кабеля DVI к дисплею.	
6.	AUDIO OUT L/R (Аудиовыход Л/П)	Подключение аудиокабеля для вывода сквозного аудиосигнала.	
7.	HDMI 1	Подключение кабеля HDMI от устройства HDMI.	
8.	HDMI 2	Подключение кабеля HDMI от устройства HDMI.	
9.	USB POWER (5V/2A) (USB-ПИТАНИЕ (5 В/1,5 А))	Подключение USB-кабеля для USB-хоста. Примечание: Выход 5 В/2А поддерживается на время включения проектора.	
10.	RJ45	Подключение кабеля ЛВС от сети Ethernet.	
11.	3D-SYNC OUT (3D-синхровыход)	Подключение ИК-приемника 3D-очков.	
12.	BNC	Подключение кабелей с байонетными разъемами от компьютера.	
13.	AUDIO IN (Аудиовход)	Подключение аудиокабеля от аудиоустройства.	
14.	WIRE REMOTE IN / OUT (Вход / выход для проводного ДУ)	Подключите проводной пульт дистанционного управления к проектору для проводного ДУ. Подключите выход WIRE REMOTE OUT (Выход для проводного пульта ДУ) к входу WIRE REMOTE IN (Вход для проводного пульта ДУ) другого проектора (той же модели) для управления через последовательный интерфейс.	

ПУНКТ	НАИМЕНОВАНИЕ	ОПИСАНИЕ	СМ. СТР.:
15.	12V TRIGGER (Триггер 12 В)	В случае подключения к этому входу проекционного экрана приобретаемым отдельно кабелем при включении проектора экран раскрывается автоматически. При выключении проектора экран сворачивается (см. следующее примечание).	
16.	SERVICE (Обслуживание)	Только для техобслуживания.	
17.	RS-232C IN (Вход)	Подключение кабеля последовательного порта RS-232 для дистанционного управления.	
18.	RS-232C OUT (Выход)	Подключение к другому проектору (той же модели) для управления RS-232.	

Примечание.

- Для использования данной функции необходимо присоединить разъем кабеля до включения или выключения проектора.
- Системы управления экраном поставляются и обслуживаются производителями экранов.
- Используйте данное гнездо только по прямому назначению.



Внимание:

Примите меры предосторожности и отключите подачу питания к проектору и подключаемым устройствам перед выполнением соединений.

Вид сбоку – кнопки экранного меню (OSD)

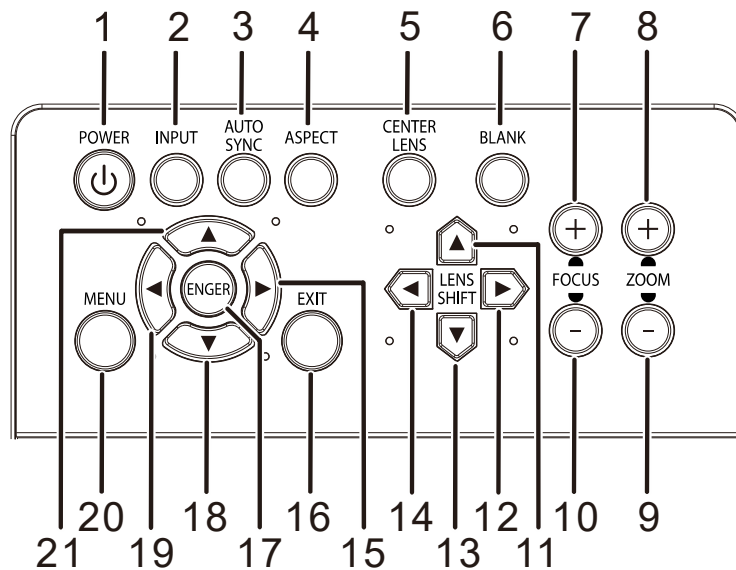

ПУНКТ	НАИМЕНОВАНИЕ	ОПИСАНИЕ	СМ. СТР.:
1.	Кнопка питания (POWER)	Включение и выключение проектора.	17
2.	ВХОД	Вход в меню источников сигнала.	
3.	AUTO SYNC (Автосинхронизация)	Автоматическая регулировка частоты, фазы и положения.	
4.	ASPECT (Формат)	Вызов меню выбора формата изображения.	
5.	CENTER LENS (Центрирование объектива)	Центрирование объектива и калибровка параметра смещения объектива. Примечание: Положение объектива необходимо откалибровать для выполнения точного смещения объектива после его установки. После каждой установки объектива обязательно центрируйте объектив.	
6.	Кнопка очистки экрана (BLANK)	Гашение экрана	24
7.	FOCUS+ (Фокус+)	Фокусировка проецируемого изображения	24
8.	ZOOM+	Увеличение проецируемого изображения.	24
9.	ZOOM-	Уменьшение проецируемого изображения.	24
10.	FOCUS- (Фокус-)	Фокусировка проецируемого изображения	24
11.	LENS SHIFT (Регулятор смещения объектива) ▲	Регулировка положения изображения по вертикали.	
12.	LENS SHIFT (Регулятор смещения объектива) ▶	Регулировка положения изображения по горизонтали.	
13.	LENS SHIFT (Регулятор смещения объектива) ▼	Регулировка положения изображения по вертикали.	

ПУНКТ	НАИМЕНОВАНИЕ	ОПИСАНИЕ	СМ. СТР.:
14.	LENS SHIFT (Регулятор смещения объектива) ◀	Регулировка положения изображения по горизонтали.	
15.	▶	Перемещение по экранному меню и изменение параметров в этом меню. Экспресс-меню для коррекции горизонтального трапецеидального искажения.	24
16.	EXIT	Возврат в предыдущее экранное меню или выход из экранного меню.	24
17.	ENTER (Ввод)	Ввод или подтверждение выделенного пункта экранного меню.	24
18.	▼	Перемещение по экранному меню и изменение параметров в этом меню. Экспресс-меню для коррекции вертикального трапецеидального искажения.	24
19.	◀	Перемещение по экранному меню и изменение параметров в этом меню. Экспресс-меню для коррекции горизонтального трапецеидального искажения.	24
20.	MENU (Меню)	Открытие и закрытие экранных меню.	24
21.	▲	Перемещение по экранному меню и изменение параметров в этом меню. Экспресс-меню для коррекции вертикального трапецеидального искажения.	24

Нижняя часть

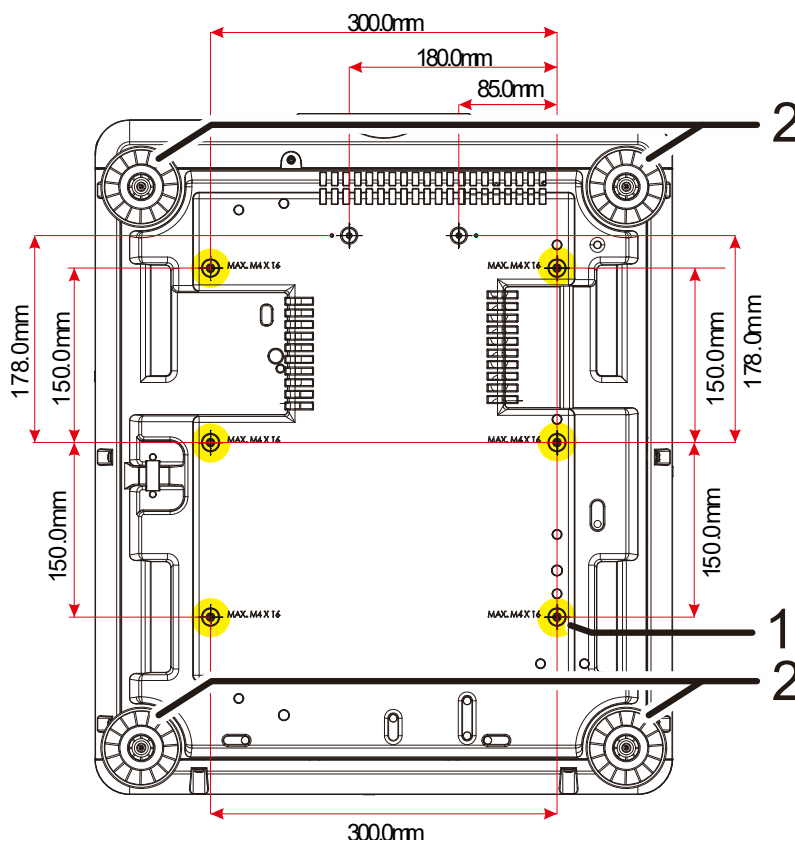

Пункт	НАИМЕНОВАНИЕ	ОПИСАНИЕ	СМ. СТР.:
1.	Отверстия для крепления на потолке	Обратитесь к поставщику оборудования для получения сведений о креплении проектора к потолку.	
2.	Регуляторы наклона	Для настройки углового положения вращайте ручку регулятора.	21

Примечание:

во время установки, убедитесь, что монтажное потолочное крепление включено в номенклатуру Лаборатории по технике безопасности (США).

Для крепления к потолку используйте утвержденный монтажный комплект и винты М4 с макс. длиной винта 16 мм (0,63 дюймов).

Конструкция потолочного крепления должна иметь подходящую форму и прочность. Установленное оборудование не должно превышать допустимую нагрузку на потолочное крепление. Дополнительным требованием по безопасности является способность потолочного крепления выдерживать нагрузку, в три раза превышающую вес оборудования в течение 60 секунд.

Справочные чертежи для подставки

Рекомендуется обратиться к специалисту по монтажу (на платной основе) для проектирования и изготовления специальной подставки для портретного режима. Убедитесь, что ее конструкция соответствует следующим условиям:

- Используйте 6 винтовых отверстий на задней панели проектора для его закрепления на подставке.
Размер по центру винтового отверстия: 300 × 300 (шаг = 150) мм.
Размер винтового отверстия на проекторе: M4 с максимальной глубиной 16 мм.
- Механизм горизонтальной регулировки (например, болты и гайки в 4 позициях).
- Подставку необходимо конструировать так, чтобы она не переворачивалась.

Данный чертеж с требованиями к размерам не следует считать окончательным чертежом подставки.

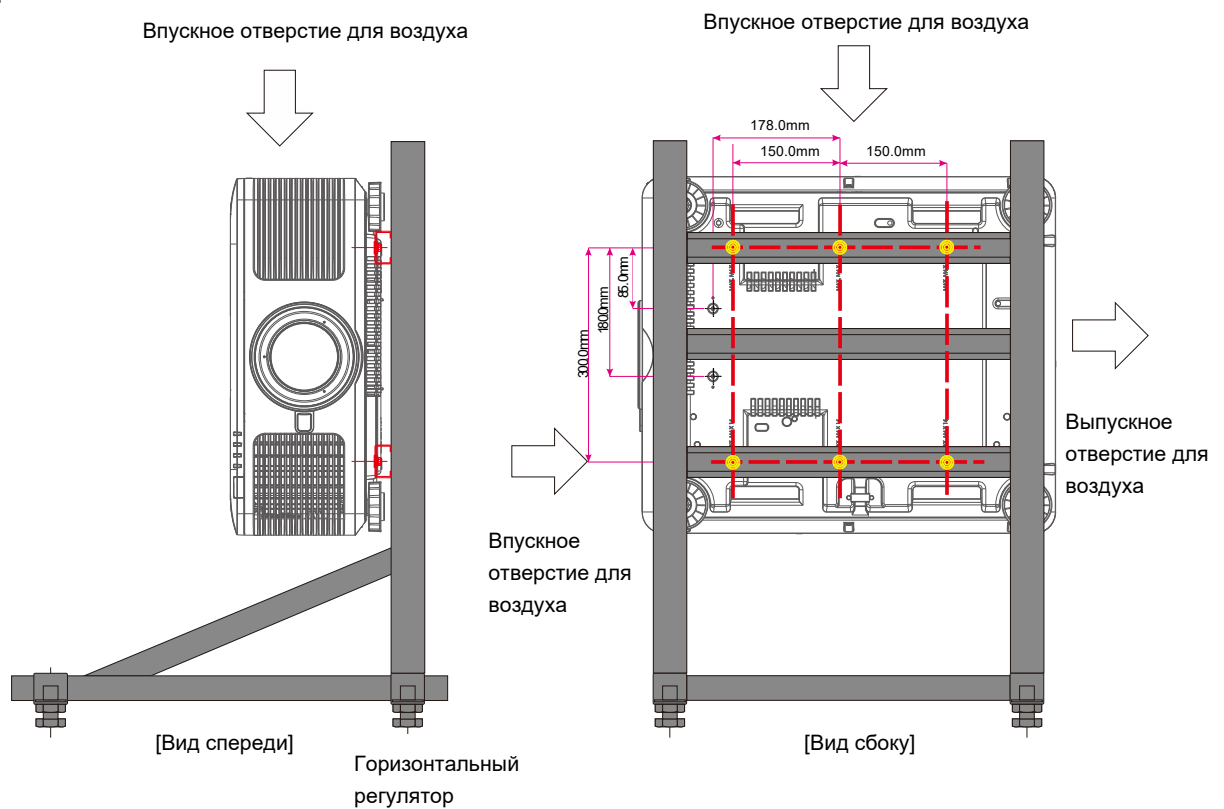

Конструкция пульта дистанционного управления

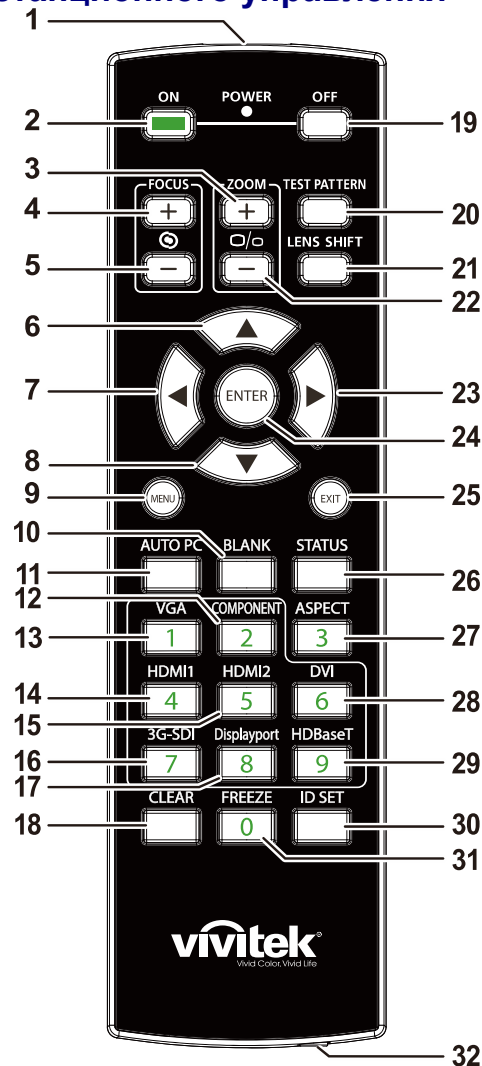

Важно:

1. Старайтесь не использовать проектор при включенном ярком флуоресцентном освещении. Определенное высокочастотное флуоресцентное освещение может нарушить работу пульта дистанционного управления.

2. Убедитесь, что между пультом дистанционного управления и проектором не находятся какие-либо предметы. Если на пути между пультом дистанционного управления и проектором имеются какие-либо предметы, сигнал может отклоняться от отражающих поверхностей, например, проекционных экранов.

3. Клавиши и кнопки проектора выполняют те же функции, что и соответствующие кнопки на пульте дистанционного управления. В данном руководстве пользователя функции описаны на базе пульта дистанционного управления.

Р	НАИМЕНОВАНИЕ	ОПИСАНИЕ	СМ. СТР.:
1.	ИК-передатчик	Передает сигналы дистанционного управления на проектор.	
2.	Светится	Включение проектора.	17
3.	ZOOM+	Увеличение проецируемого изображения.	
4.	FOCUS+ (Фокус+)	Настройте параметр focus (Фокусировка) проецируемого изображения.	
5.	FOCUS- (Фокус-)	Настройте параметр focus (Фокусировка) проецируемого изображения.	
6.	▲	Перемещение по экранному меню и изменение параметров в этом меню. Экспресс-меню для коррекции вертикального трапецеидального искажения.	24
7.	◀	Перемещение по экранному меню и изменение параметров в этом меню. Экспресс-меню для коррекции горизонтального трапецеидального искажения.	24
8.	▼	Перемещение по экранному меню и изменение параметров в этом меню. Экспресс-меню для коррекции вертикального трапецеидального искажения.	24
9.	MENU (Меню)	Вызов экранного меню.	24
10.	Кнопка очистки экрана (BLANK)	Гашение экрана.	
11.	AUTO PC (Авто ПК)	Выполнение автосинхронизации источника сигнала	24
12.	COMPONENT (Компонентный)	Выбор компонентного входа в качестве источника входного сигнала.	
13.	VGA	Выбор входа VGA в качестве источника входного сигнала.	
14.	HDMI1	Выбор входа HDMI 1 в качестве источника входного сигнала.	
15.	HDMI2	Выбор входа HDMI 2 в качестве источника входного сигнала.	
16.	3G-SDI	Выбор входа 3G-SD в качестве источника входного сигнала.	
17.	DisplayPort	Выбор DisplayPort в качестве источника входного сигнала.	
18.	CLEAR (Удаление)	Удаление установленного идентификатора (ID) пульта ДУ.	
19.	Не светится	Выключение проектора.	17
20.	TEST PATTERN (Тестовая таблица)	Отображение тестовой таблицы. Нажмите эту кнопку еще раз, чтобы перейти к следующей таблице. Для возврата к проецируемому изображению нажмите кнопку EXIT (Выход).	
21.	LENS SHIFT (Регулятор смещения объектива)	Смещение объектива вправо или влево.	
22.	ZOOM-	Уменьшение проецируемого изображения.	23
23.	▶	Перемещение по экранному меню и изменение параметров в этом меню. Экспресс-меню для коррекции горизонтального трапецеидального искажения.	24
24.	ENTER (Ввод)	Ввод и подтверждение параметров экранного меню.	24
25.	EXIT	Возврат на последнюю страницу экранного меню.	
26.	СОСТОЯНИЕ	Вызов экранного меню состояния (меню открывается только при обнаружении источника сигнала).	
27.	ASPECT (Формат)	Вызов меню выбора формата изображения.	
28.	DVI	Выбор входа DVI-D в качестве источника входного сигнала.	
29.	HDBaseT	Выбор HDBaseT в качестве источника входного сигнала.	
30.	ID SET (Установка идентификатора)	Установка идентификатора (ID) пульта ДУ.	
31.	Freeze	Фиксация и отмена фиксации изображения на экране.	
32.	Гнездо для кабеля	Служит для подключения пульта ДУ к проектору посредством кабеля.	

Установка идентификатора пульта

Выберите идентификатор пульта управления, затем нажмите кнопку Enter (Ввод), для увеличения номера используйте кнопку ►, для уменьшения — кнопку ◀. Данная функция доступна при включении пульта проектора.

Установите идентификатор (ID) пульта ДУ

Нажмите и удерживайте кнопку ID SET (Установка идентификатора) на пульте ДУ около 5 секунд, индикатор питания периодически мигает красным светом. Нажмите две цифры, чтобы установить нужный идентификатор, каждое нажатие не должно быть быстрым. Индикатор питания будет мигать, пока на пульте ДУ не будет подтверждена настройка.

Нажмите и удерживайте 5 секунд кнопку ID SET (Установка идентификатора)

Индикатор питания мигает

Нажмите две цифры, чтобы установить нужный идентификатор

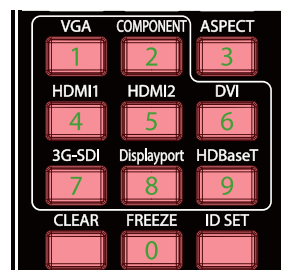
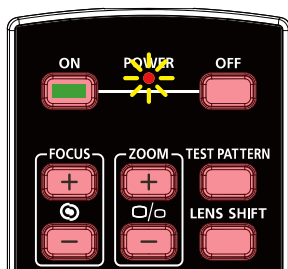
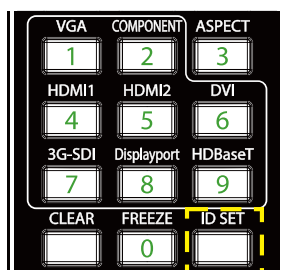

Примечание:

Установка идентификатора перезапишет установленный вами предыдущий идентификатор. Вы можете установить идентификатор напрямую, если необходимо задать новый идентификатор для пульта ДУ.

Удаление идентификатора (ID) пульта ДУ

Установленный идентификатор будет перезаписан при установке нового идентификатора. Чтобы стереть идентификатор пульта дистанционного управления, нажмите кнопку ID SET (Установить идентификатор) и CLEAR (Удалить).

Нажмите одновременно кнопки ID SET (Установка идентификатора) и CLEAR (Удалить)

Подсветка кнопок должна мигнуть один раз

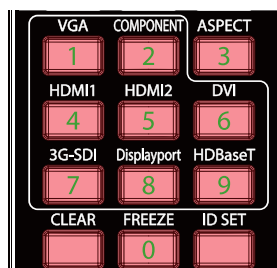
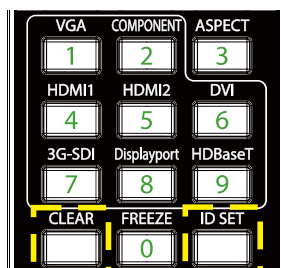

Рабочий диапазон пульта ДУ

Для управления проектором в пульте дистанционного управления используется передача сигнала в ИК диапазоне. Не обязательно направлять пульт ДУ прямо на проектор. Пульт ДУ не следует располагать перпендикулярно боковым панелям или задней части проектора. Пульт ДУ хорошо работает в диапазоне около 10 метров (26 футов) и 15 градусов выше и ниже уровня проектора. Если проектор не реагирует на сигналы пульта ДУ, подойдите ближе.

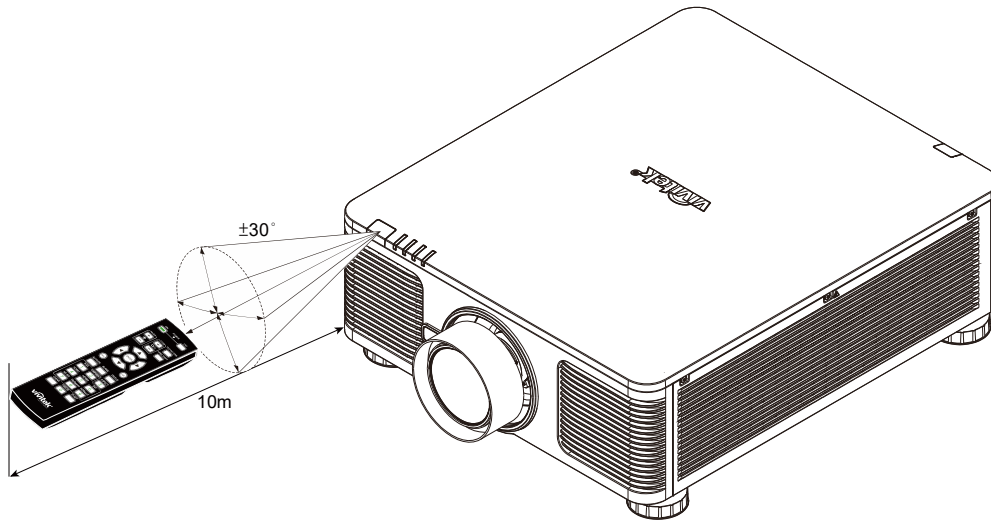

Кнопки проектора и пульта ДУ

Управление проектором осуществляется с помощью пульта ДУ или кнопок на верхней панели проектора. Пульт ДУ выполняет все операции, а функции кнопок проектора ограничены.

НАСТРОЙКА И ЭКСПЛУАТАЦИЯ

Установка батареек в пульт дистанционного управления

1. Снимите крышку батарейного отсека, сдвинув ее в направлении стрелки.

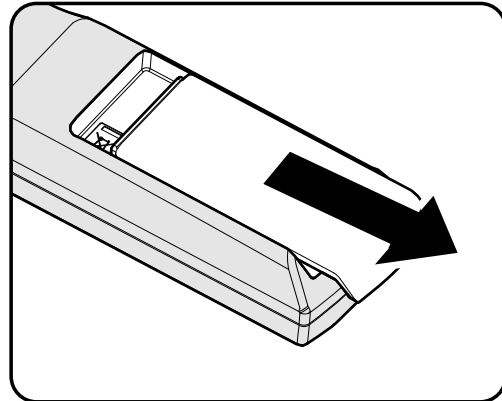

2. Установите батарейку положительным контактом вверх.

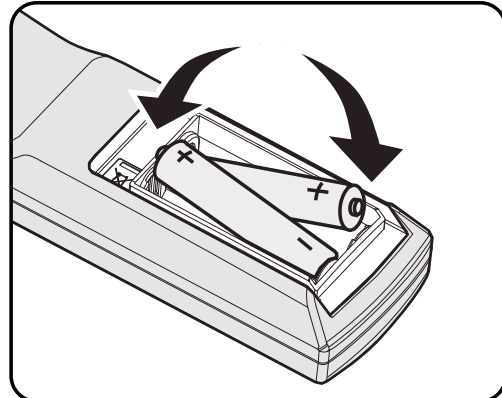

3. Установите крышку на место.

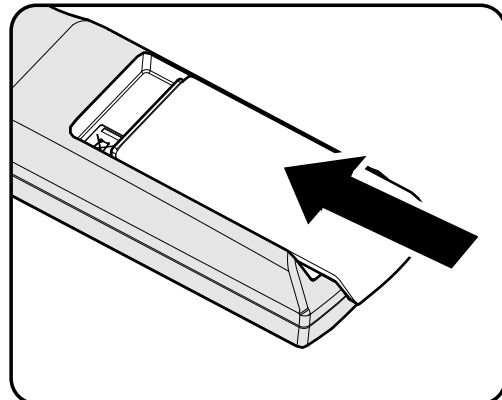

Осторожно:

1. *Использовать только батарейки типоразмера AA (рекомендуется использовать щелочные батарейки).*
2. *Утилизация отработанных батареек производится в соответствии с местными предписаниями и нормами.*
3. *Извлекайте батарейки, если проектор не используется продолжительное время.*

Установка и снятие объектива



Внимание:

- Не подвергайте проектор и компоненты объектива чрезмерным нагрузкам и сотрясениям – проектор и объектив содержат высокоточные детали.
- Перед снятием и установкой объектива выключите проектор кнопкой POWER, дождитесь останова охлаждающего вентилятора, затем выключите питание проектора сетевым выключателем.
- При установке и снятии не прикасайтесь к линзам объектива.
- Не допускайте появления на линзах объектива пыли, маслянистых пятен и отпечатков пальцев.
- Не царапайте линзы объектива.
- Чтобы не допустить появления царапин, производите работы на ровной поверхности, покрытой мягкой тканью.
- Если объектив снят с проектора и убран, наденьте на проектор крышку объектива для защиты от пыли и грязи.

Установка объектива

1. Если крышка объектива установлена, потяните за край крышки объектива одной рукой (①), чтобы крышку можно было легко снять другой рукой (②).

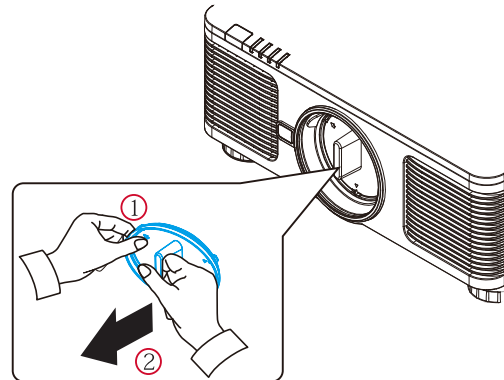

2. Выровняйте фланец и надлежащим образом расположите его, как показано на рисунке.

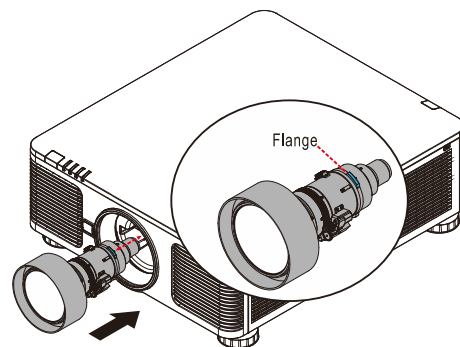

3. Вращайте объектив по часовой стрелке до щелчка – объектив зафиксируется.

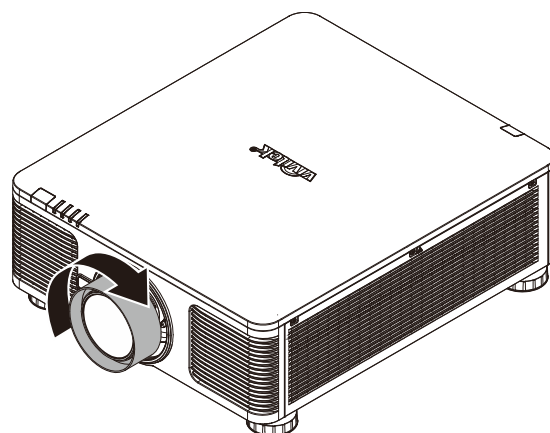

Снятие объектива, установленного на проектор

- 1.** Переместите кнопку разблокировки объектива в положение разблокировки.
- 2.** Обхватите объектив пальцами и вращайте против часовой стрелки.
- 3.** Поверните объектив против часовой стрелки. Отсоедините объектив от проектора.
- 4.** Осторожно и медленно извлеките объектив.

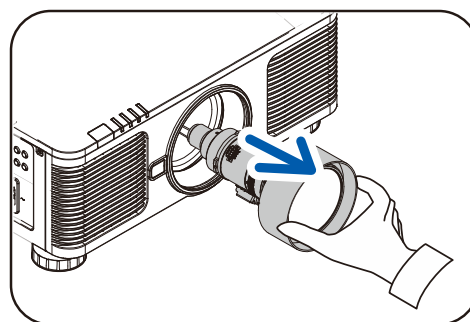
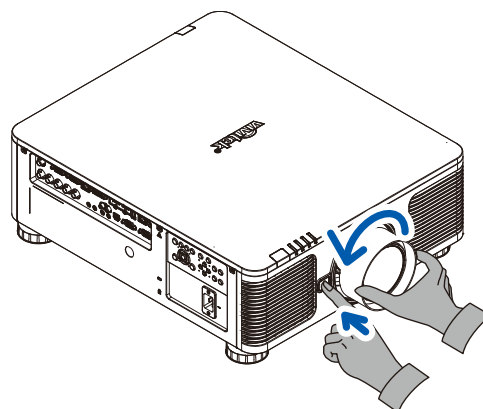

Включение и выключение проектора

1. Надежно подключите кабель питания и сигнальный кабель. После подключения индикатор питания станет вспыхивать зеленым, а затем будет постоянно светиться тем же цветом.

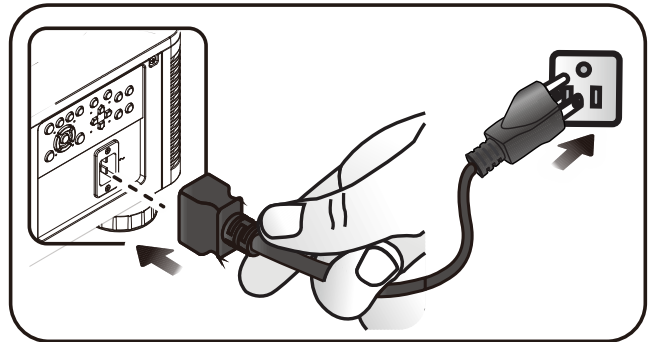

2. Включите источник света, нажав кнопку "POWER" на проекторе или кнопку "ON" на пульте ДУ.

Индикатор питания (PWR) начнет мигать зеленым цветом.

Приблизительно 30 секунд будет отображаться заставка. При первом использовании проектора, в экспресс-меню, отображающемся после заставки, можно выбрать нужный язык. (См. [Выбор языка экранного меню](#) на стр. 25)

См. раздел «[Настройка пароля \(блокировка доступа\)](#)» на стр. 19, если включена блокировка доступа.

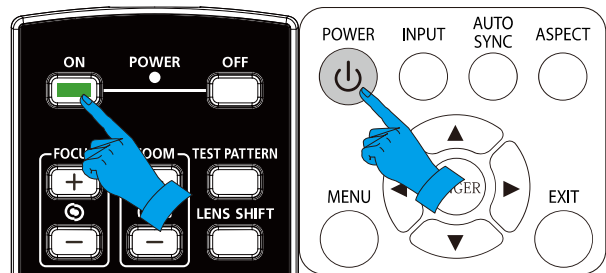

vivitek[®]
Vivid Color, Vivid Life

3. Если подключено несколько устройств-источников входного сигнала, нажмите на кнопку **SOURCE (Источник)** и выберите устройство с помощью кнопок **▲▼**.

(Компоненты поддерживаются через RGB к адаптеру компонента.)

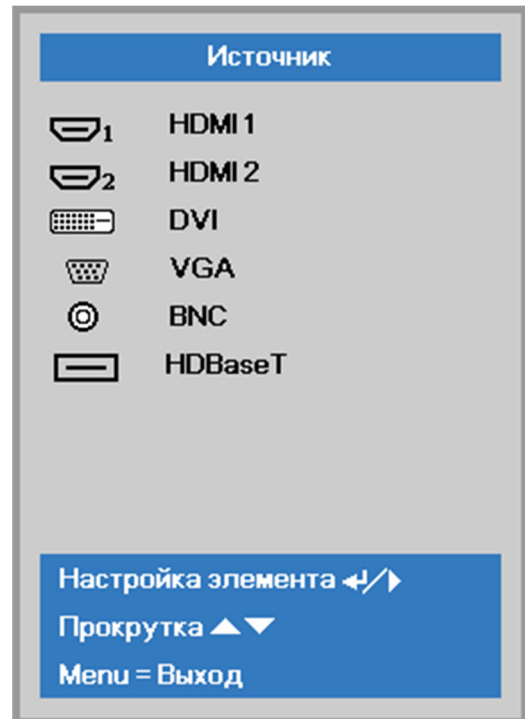

- HDMI 1: этот вход совместим с интерфейсом High Definition Multimedia Interface.
- HDMI 2: High-Definition Multimedia Interface
- DVI: вход DVI.
- VGA: аналоговый вход RGB.
Вход YCbCr / YPbPr с DVD-плеера или вход YPbPr с ТВ высокой четкости через разъем D-sub.
- BNC: аналоговый видеовход RGB.
- HDBaseT: цифровой видеовход с передатчика HDBaseT.

Примечание.

Для функции HDBaseT рекомендуется использовать сертифицированный передатчик (ВИДЕОУСИЛИТЕЛЬ) Rextron (EVBMN-110L38). В случае использования передатчиков других марок, полная функциональность не гарантируется.

При подключении одним кабелем HDBaseT категории CAT5e/6 проектор поддерживает подключение к HDBaseT на расстоянии до 100 м (328 футов).

4. При появлении сообщения "ВЫКЛЮЧЕНИЕ? Нажмите кнопку **питания** еще раз", нажмите кнопку **POWER**. Выполняется отключение проектора.

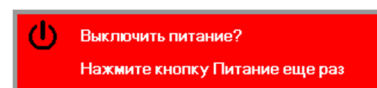

Осторожно!

Не отключайте кабель питания, пока ИНДИКАТОР POWER (Питание) не прекратит вспыхивать, показывая, что проектор остыл.

Настройка пароля (блокировка доступа)

С помощью кнопок со стрелками можно задать пароль доступа для защиты от неразрешенного использования проектора. Если блокировка доступа включена, после каждого включения проектора необходимо вводить пароль. (См. разделы “[Параметры экранного меню](#)” на стр. 24 и “[Выбор языка экранного меню](#)” на стр. 25 об использовании экранного меню.)



Важно:

Храните пароль в надежном месте. Вы не сможете пользоваться проектором без ввода пароля. Если вы забыли пароль, узнайте у продавца проектора, как удалить пароль.

1. Нажмите кнопку **МЕНЮ** для входа в экранное меню.

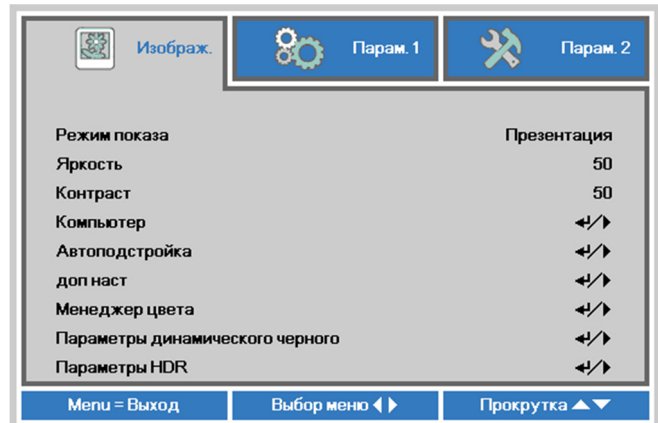

2. Нажмите на кнопку курсора ◀▶ для перехода в меню **Доп. наст 1**, нажмите на кнопку курсора ▲▼ для выбора **Доп. наст 1**.

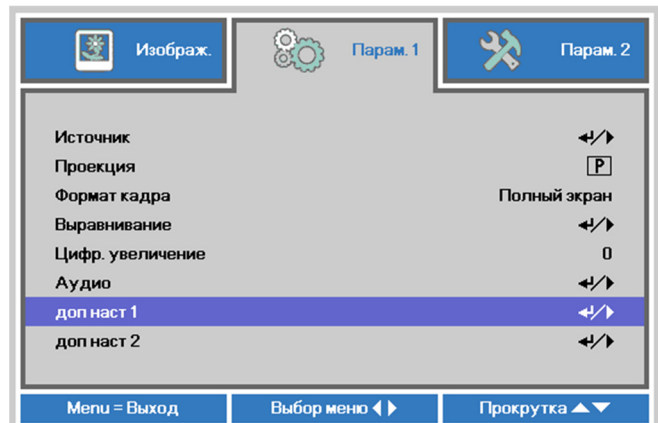

3. Для входа в подменю **Доп. наст 1** нажмите на кнопку ◀ (Enter) / ▶. Нажмите на кнопку курсора ▲▼ для выбора **Блокировка доступа**.

4. Нажмите на кнопку курсора ◀▶ для входа, активации или деактивации функции блокировки доступа.

Появится диалоговое окно для ввода пароля.

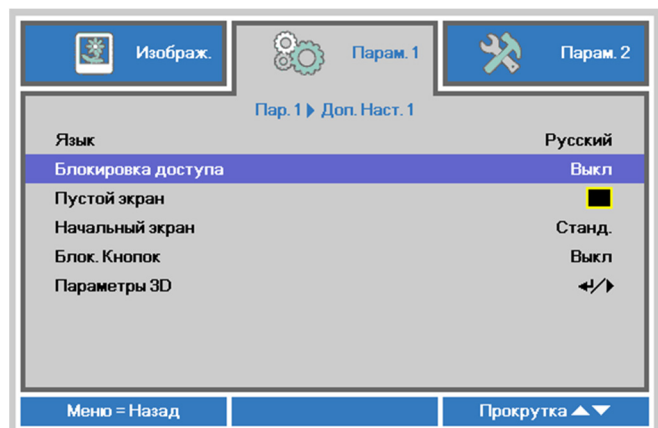

5. Кнопками со стрелками ▲▼◀▶ (на проекторе или на пульте ДУ) введите пароль доступа. Нужно ввести любое сочетание из пяти стрелок (не меньше); можно нажать одну и ту же стрелку пять раз.

Для установки пароля нажмите кнопки со стрелками в любом порядке. Нажмите кнопку **МЕНЮ** для выхода из диалогового окна.

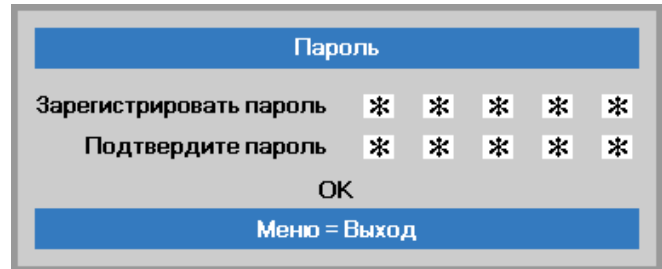
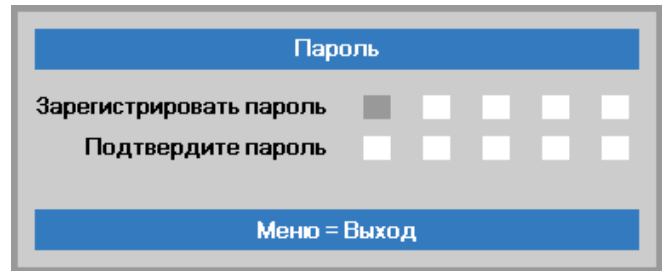

6. Если функция **Блокировка доступа** включена, при каждом включении проектора кнопкой питания будет появляться окно запроса пароля. Введите пароль в том же порядке, как вы установили его в пункте 5. Если вы забыли пароль, обратитесь в сервисный центр. Центр обслуживания проверит данные владельца и поможет в повторной установке пароля.

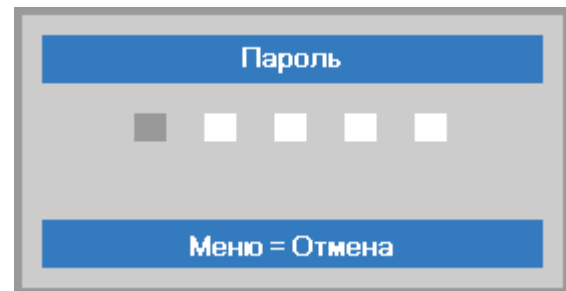

Регулировка высоты проектора

При выполнении настройки проектора обратите внимание на следующее:

- Проектор устанавливают на ровный и жесткий стол или подставку.
- Расположите проектор перпендикулярно экрану.
- Обеспечьте безопасное расположение кабелей. *На них можно споткнуться.

- 1.** Чтобы поднять проектор, поворачивайте регуляторы против часовой стрелки.

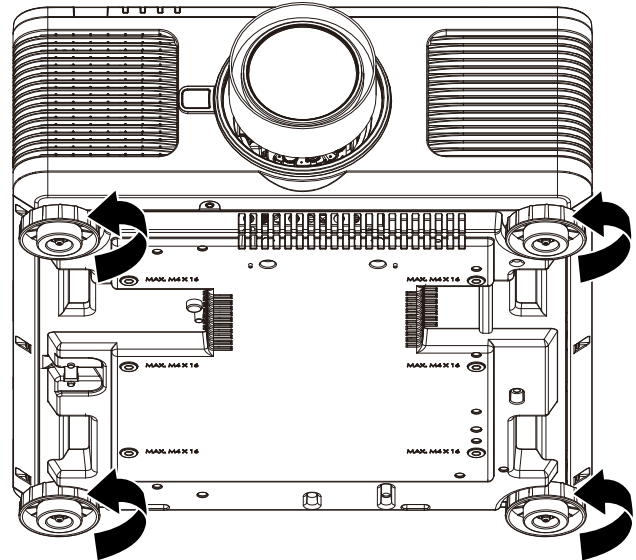

- 2.** Чтобы опустить проектор, поднимите его и поворачивайте регуляторы по часовой стрелке.

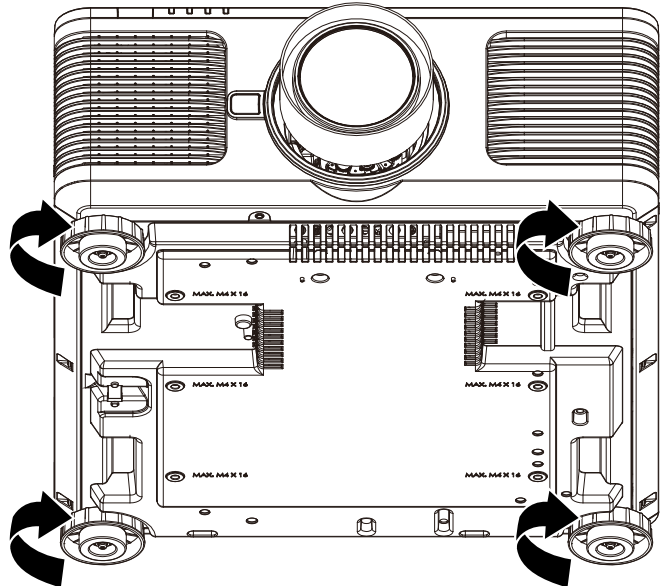

Регулировка положения проецируемого изображения с помощью смещения объектива

Проектор DU6098Z/DU6198Z/DU6298Z имеет функцию механического смещения объектива; изображение можно сдвигать по вертикали или горизонтали, не перемещая проектор. Диапазон смещения объектива показан в процентах от высоты и ширины изображения, максимальный диапазон вертикального смещения может составлять до 55 % высоты изображения сверху и до 15 % высоты изображения снизу, а максимальный диапазон горизонтального смещения составляет 5 % ширины изображения справа и слева. См. рисунки ниже.

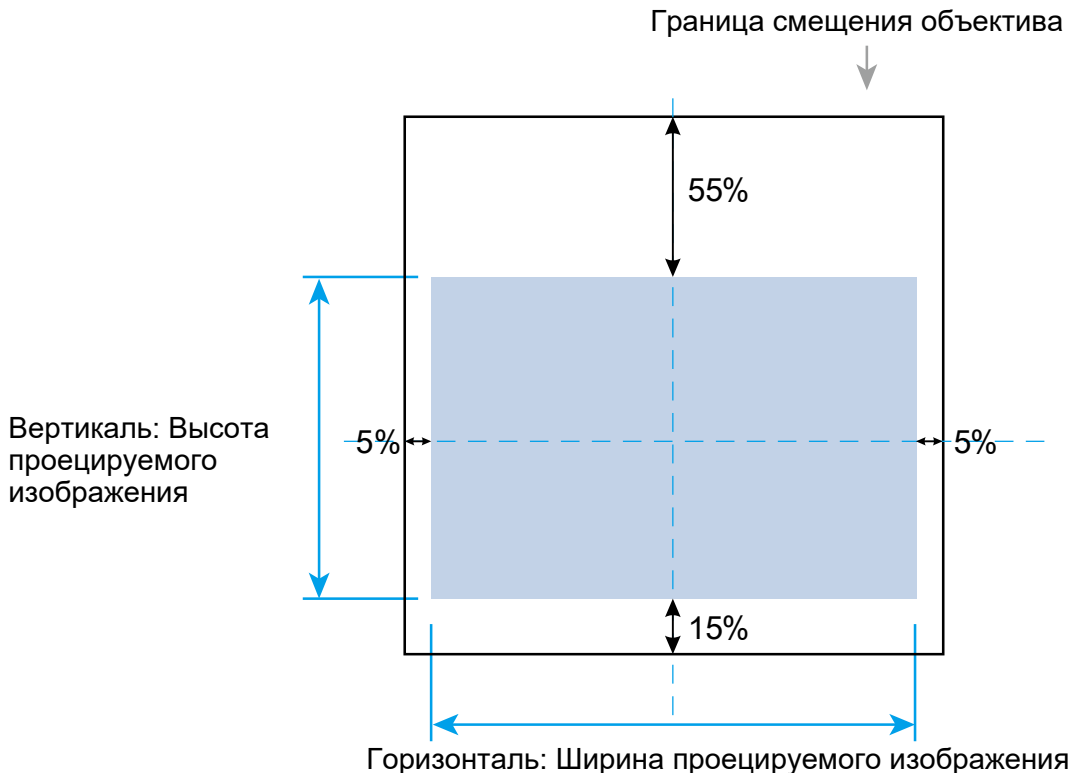

Примечание:

Проектор оборудован автоматическим выключателем внутри крепежного отверстия объектива. Проекционный объектив необходимо установить в проектор перед включением питания, в противном случае проецирование не начнется.

В экранном меню доступна функция блокировки объектива, позволяющая отключить регулировку управления объективом во избежание появления возможных ошибок после завершения регулировки. Перед регулировкой объектива обязательно отключите блокировку.

Настройка регулятора масштабирования, фокусировка и коррекция трапецеидального искажения

1. Фокус и масштаб можно регулировать с панели управления проектора или пульта ДУ. Чтобы настроить фокус и масштаб вручную, ознакомьтесь со следующими руководствами.

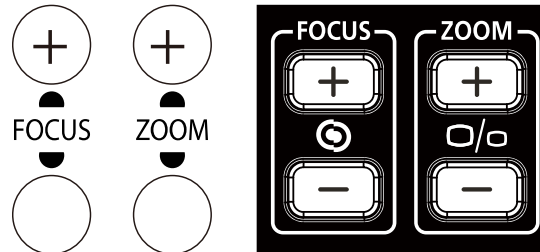

2. Нажмите кнопку Focus (Фокус) или Zoom (Масштаб) на панели управления или пульте дистанционного управления, чтобы отрегулировать фокусировку или масштабирование, используя кнопки увеличения и уменьшения

3. Для коррекции трапецеидальных искажений изображения по горизонтали или вертикали используются кнопки ▲ / ▼ / ◀ / ▶ (на проекторе или пульте ДУ).

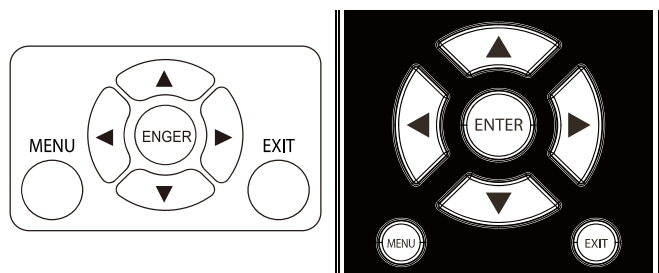

4. На дисплее отображается элемент корректировки трапецеидального искажения.

Нажмите ▲ / ▼ для регулировки трапецеидальности по вертикали.

Нажмите ◀ / ▶ для регулировки трапецеидальности по горизонтали.

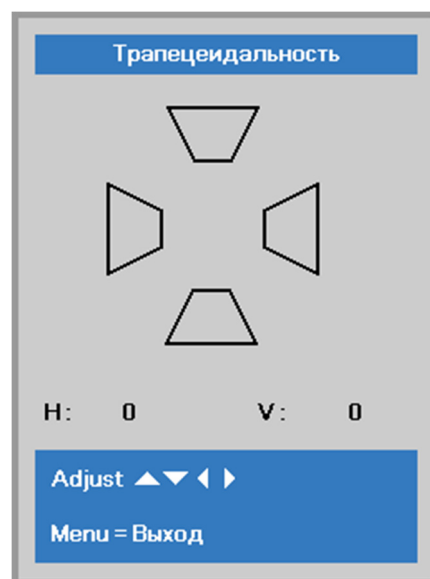

ПАРАМЕТРЫ ЭКРАННОГО МЕНЮ

Элементы управления экранного меню

В проекторе имеется экранное меню, которое позволяет выполнять настройку изображения и изменять различные параметры.

Просмотр экранного меню

Для просмотра экранного меню и внесения в него изменений можно использовать кнопки курсора на пульте ДУ или на проекторе. На следующих иллюстрациях показаны соответствующие кнопки проектора.

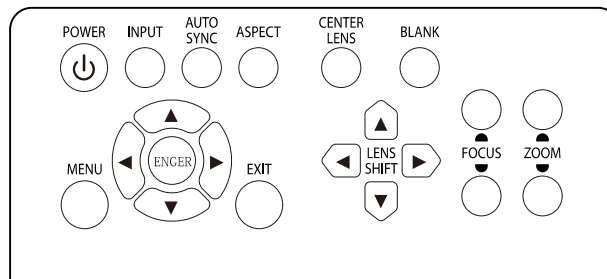
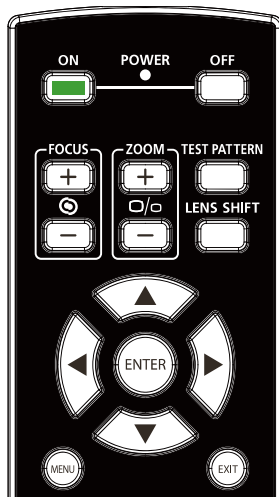

1. Для входа в экранное меню нажмите на кнопку **МЕНЮ**.
2. Используется три меню. Нажимайте на кнопку курсора ◀ / ▶ для просмотра различных меню.
3. Нажимайте на кнопку курсора ▲ / ▼ для перемещения курсора вверх и вниз в рамках одного меню.
4. Для изменения значений настройки нажмите на кнопку ◀ / ▶.
5. Нажмите на кнопку **МЕНЮ** для выхода из экранного меню или подменю. Нажмите кнопку **Выход**, чтобы вернуться в предыдущее меню.



Примечание:

В зависимости от источника видеосигнала, доступны не все пункты экранного меню. Например, пункт **Положение по горизонтали / вертикали** в меню **Компьютер** можно изменить только при подключении к компьютеру. Элементы, которые не доступны, имеют серый цвет, их выбор не возможен.

Выбор языка экранного меню

Настройки меню позволяют выбрать язык, который является для вас более удобным.

1. Нажмите на кнопку **МЕНЮ**. Нажмите на кнопку курсора ◀▶ для перехода в подменю **Парам. 1**. Нажмите на кнопку курсора ▲▼ для перехода в меню **Доп. наст 1**.



2. Для входа в подменю **Доп. наст 1** нажмите на кнопку ◀ (Enter) / ▶. Нажмите на кнопку курсора ▲▼ до выделения **Язык**.

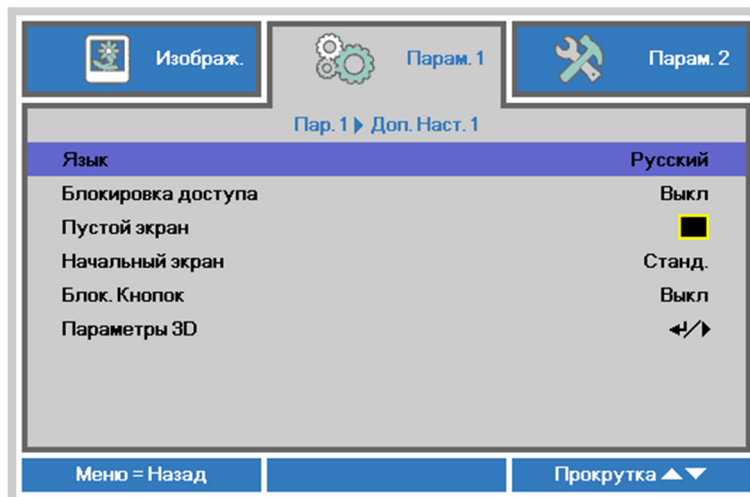

3. Кнопками выберите нужный язык.
4. Для выхода из экранного меню нажмите на кнопку МЕНЮ четыре раза.

Обзор экранного меню

Следующая иллюстрация поможет вам быстро найти настройки или определить диапазон настроек.

Главное меню	Подменю	Настройки	
Изображение	Режим воспроизведения	Презентация, Яркий, Игра, Кино, Насыщенный, Калибровка, sRGB, DICOM SIM, Пользовательский, Пользовательский2	
	Яркость	0~100	
	Контраст	0~100	
	Компьютер	Положение по горизонтали	-5~5 (в зависимости от автосинхронизации)
		Положение по вертикали	-5~5 (в зависимости от автосинхронизации)
		Частота	0~31
		Трекинг	-5~5
		Автосинхронизация	Вкл., Выкл.
	Автоподстройка		
	Доп. настройки	Бриллиантовый цвет	0~10
		Резкость	0~31
		Гамма-коррекция	1,8, 2,0, 2,2, 2,4, Ч/Б, Линейный
		Цвет. температура	Теплый, Обычный, Холодный
		Насыщенность	0~100
Оттенок		0~100	
Баланс белого		Уров. R	0~200
		Уров. G	0~200
		Уров. B	0~200
		Смещ. R	-100~100
	Смещ. G	-100~100	
Диспетчер цветов	Красный	Оттенок, насыщенность, усиление	0~100
		Оттенок, насыщенность, усиление	0~100
	Зеленый	Оттенок, насыщенность, усиление	0~100
		Оттенок, насыщенность, усиление	0~100
	Синий	Оттенок, насыщенность, усиление	0~100
		Оттенок, насыщенность, усиление	0~100
	Голубой	Оттенок, насыщенность, усиление	0~100
Оттенок, насыщенность, усиление		0~100	
Пурпурный	Оттенок, насыщенность, усиление	0~100	
	Оттенок, насыщенность, усиление	0~100	
	Оттенок, насыщенность, усиление	0~100	
Желтый	Оттенок, насыщенность, усиление	0~100	
	Оттенок, насыщенность, усиление	0~100	
Белый	Красный, Зеленый, Синий	0~100	
	Оттенок, насыщенность, усиление	0~100	
Динамический черный	Динамический черный	Выкл., Вкл.	
	Таймер выключения света	Отключить, 0,5 с, 1 с, 2 с, 3 с, 4 с	
Настройки HDR	Управление HDR	Выкл., Авто, Вкл.	
	Режим HDR	PQ-L300, PQ-L400, PQ-L500, PQ-L600	

Главное меню	Подменю	Настройки			
Параметры 1	Источник	Источник	См. выбор источников входного сигнала (ИК / Клавиатура).		
	Проекция		Обычный, Сзади, Потолок, Сзади+Потолок		
	Формат		Заполнение, 4:3, 16:9, Конверт, Исходная, 2,35:1		
	Выравнивание	Блокировка объектива		Выкл., Вкл.	
		Управление объективом		Регулировка масштаба, фокусировки, смещения	
		Тип объектива		не-UST, UST	
		Память объектива	Память1		Сохранить, загрузить, очистить
			Память2		Сохранить, загрузить, очистить
			Память3		Сохранить, загрузить, очистить
			Память4		Сохранить, загрузить, очистить
			Память5		Сохранить, загрузить, очистить
	Память6			Сохранить, загрузить, очистить	
	Память7			Сохранить, загрузить, очистить	
	Память8			Сохранить, загрузить, очистить	
	Центровка линзы				
	Трапецеидальность		Горизонталь: -30...+30 По вертикали: -30 ~ +30		
	4 угол		Левый верхний, Правый верхний, Правый нижний, Левый нижний -10~10		
	Цифровое увеличение				
	Аудио	Громкость		0~10	
Откл. звука			Выкл., Вкл.		
Доп. настройки 1	Язык		English, Français, Deutsch, Español, Português, 简体中文, 繁體中文, Italiano, Norsk, Svenska, Nederlands, Русский, Polski, Suomi, Ελληνικά, 한국어, Magyar, Čeština, العربية, Türkçe, Việt, 日本語, עברית, فارسی, Dansk, Fran. Can.		
		Блокировка доступа		Выкл., Вкл.	
		Пустой экран		Пустой экран, Красный, Зеленый, Синий, Белый	
		Заставка		Стандартная, Черная, Синяя	
		Блокировка кнопок		Выкл., Вкл.	
		Параметры 3D	3D		Выкл., DLP-Link, ИК
			Инверсный 3D синхросигнал		Выкл., Вкл.
			3D-формат		Упаковка кадров, Верхняя/Нижняя, Горизонтальная стереопара, Чередование кадров, Авто (3D-упаковка кадров только для источника HDMI)
			Задержка выхода 3D Sync		0~359
			Вход 3D Sync		Внутренний, Внешний
			Выход 3D Sync		Внутренний, Обход

Главное меню	Подменю	Настройки				
Параметры 1	Доп. настройки 2	Тестовая таблица	Нет, Сигналы RGB, Регулятор цвета, Регулятор частоты, Контрольная панель, Сетка, Горизонтальные линии, Вертикальные линии, Диагональные линии, Сигнал горизонтальной развертки, Сигнал вертикальной развертки, Белый, Красный, Зеленый, Синий, Черный			
		Смещение изображения по горизонтали	-50~50			
		Смещение изображения по вертикали	-50~50			
		Автовывбор сигнала	Выкл., Вкл.			
Параметры 2	Автовывбор сигнала	Выключение при отсутствии сигнала	0~180			
		Автовключение	Выкл., Вкл.			
		Настройка подсветки	Режим подсветки Обычный, Эко, Эко плюс, Затемнение, Максимальное затемнение, Специальная подсветка			
	Сбросить все	Специальная подсветка	50~200			
		Постоянная яркость	Выкл., Вкл.			
		Состояние	Модель Источник Информация о видео Наработка подсветки Версия ПО Идентификатор пульта ДУ Серийный номер Наработка воздушного фильтра			
	Доп. настройки 1	Положение меню	Положение меню	В центре, Снизу, Сверху, Слева, Справа		
			Прозрачность меню	0%, 25%, 50%, 75%, 100%		
			Энергосберегающий режим	Вкл., Вкл. в режиме ЛВС, Вкл. по HDBaseT(*)		
			Скорость вентилятора	Обычный, Высокий		
			Информация о подсветке	Обычный, Эко, Эко плюс, Затемнение, Максимальное затемнение, Специальная подсветка		
			Идентификатор пульта ДУ	0~99		
			Сеть	Состояние сети	Подключить, Отключить	
					DHCP	Вкл., Выкл.
					IP-адрес	0~255, 0~255, 0~255. 0~255
					Маска подсети	0~255, 0~255, 0~255. 0~255
Шлюз					0~255, 0~255, 0~255. 0~255	
DNS					0~255, 0~255, 0~255. 0~255	
Применить	OK / Отмена					
HDBaseT-IR/RS232	HDBaseT-IR/RS232	Выкл., Вкл.				
		Передний ИК	Вкл., Выкл.			
		Задний ИК	Вкл., Выкл.			

Главное меню	Подменю	Настройки		
Параметры 2	Доп. настройки 2	Таймер сна	0~600	
		Фильтр источника	HDMI1	Отключить, Включить
			HDMI2	Отключить, Включить
			DVI	Отключить, Включить
			VGA	Отключить, Включить
			BNC	Отключить, Включить
			HDBaseT	Отключить, Включить
		Таймер воздушного фильтра	Таймер воздушного фильтра	Вкл., Выкл.
			Сброс таймера воздушного фильтра	
		Состояние окружающей среды	Цветовой профиль	Авто, RGB, YUV
Диапазон дискретизации	Авто, Полный, Ограниченный			
HDMI EDID	Улучшенный, Стандартный			
	T1~T5, вентилятор1~вентилятор13, ток датчика определения цвета объекта, цель датчика определения цвета объекта			

(*) Если регулировка HDBaseT установлена в значение Вкл., режим пониженной мощности будет установлен в значение «Вкл. по HDBaseT», отключите эту функцию для выбора.

Меню Изображение



Внимание!

При изменении все параметры режима просмотра будут сохранены в пользовательском режиме.

Нажмите кнопку **МЕНЮ** для входа в **экранное** меню. Выберите **меню Изображение** кнопками ◀▶. Для выбора пунктов в меню **Изображ.** используйте кнопки ▲▼. Нажмите на кнопку ◀▶ для входа и изменения значений отдельных параметров.



Пункт	ОПИСАНИЕ
Режим показа	Для входа и настройки режима просмотра нажмите на кнопку курсора ◀▶.
Яркость	Для входа и настройки яркости воспроизведения нажмите на кнопку курсора ◀▶.
Контраст	Для входа и настройки контрастности воспроизведения нажмите на кнопку курсора ◀▶.
Компьютер	Для входа в меню Компьютер нажмите на кнопку ◀ (Enter) / ▶. См. Меню Компьютер на стр.31.
Автоподстройка	Для автоматической настройки фазы, трекинга, размера и положения нажмите на кнопку ◀ (Enter) / ▶.
Доп наст	Нажмите ◀ (Enter) / ▶ для входа в меню Доп наст См. раздел “Меню Доп наст” на стр. 32.
Менеджер цвета	Для входа в меню Менеджер цвета нажмите на кнопку ◀ (Enter) / ▶. См. стр. 34 для получения дополнительной информации о Менеджер цвета .
Параметры динамического черного	Для входа в меню настроек динамического черного нажмите на кнопку ◀ (Enter) / ▶. См. стр. 35 для получения дополнительной информации о Параметры динамического черного .
Параметры HDR	Для входа в меню настроек HDR нажмите на кнопку ◀ (Enter) / ▶. См. стр. 36 для получения дополнительной информации о Параметры HDR .

Меню Компьютер

Для вызова **экранного** меню нажмите на кнопку **Меню**. Нажимайте на ◀▶ для перехода к меню **Изображение**. Нажимайте на кнопки ▲▼ для перехода к меню **Компьютер**, затем на кнопку **Enter** или ▶. Нажимайте на кнопки ▲▼ для перемещения вверх и вниз в меню **Компьютер**.

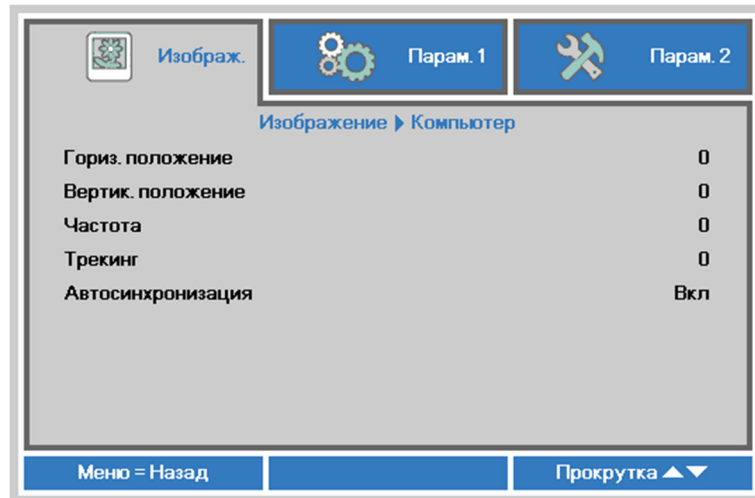

Пункт	ОПИСАНИЕ
Гориз. положение	Для входа и настройки положения проецирования влево или вправо нажмите на кнопку курсора ◀▶.
Вертик. положение	Для входа и настройки положения проецирования вверх или вниз нажмите на кнопку курсора ▲▼.
Частота	Для входа и настройки тактовой частоты выборки оцифровки нажмите на кнопку курсора ◀▶.
Трекинг	Для входа и настройки точек выборки оцифровки нажмите на кнопку курсора ◀▶.
Автосинхронизация	При помощи кнопок курсора ◀▶ выберите и включите или отключите функцию автоматической синхронизации положения.

Меню Доп наст

Нажмите кнопку **МЕНЮ** для входа в **экранное меню**. Кнопками **◀▶** выберите меню **Изображение**. Кнопками **▼▲** выберите пункт **Доп наст** Дополнительно и нажмите **Ввод** или **▶**. Кнопками **▼▲** выберите нужный пункт в меню **Доп наст**.

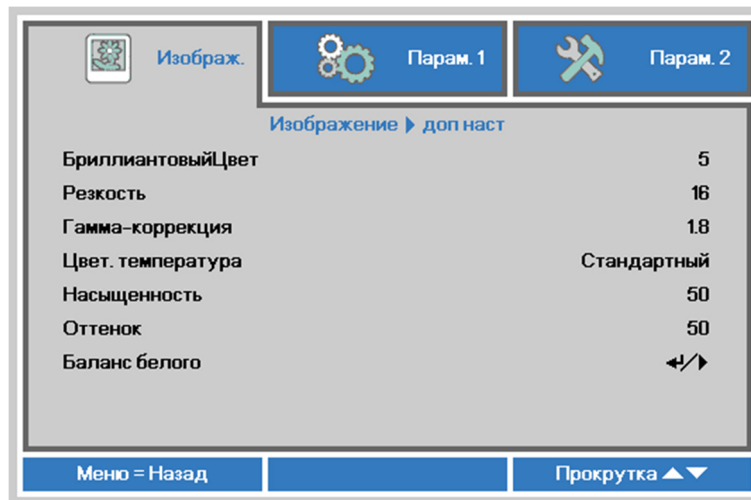

Пункт	ОПИСАНИЕ
БриллиантовыйЦвет	Для входа и настройки значения бриллиантового цвета нажмите на кнопку курсора ◀▶ .
Резкость	Для входа и настройки резкости воспроизведения нажмите на кнопку курсора ◀▶ .
Гамма-коррекция	Для входа и настройки гамма-коррекции дисплея нажмите на кнопку курсора ◀▶ .
Цвет. температура	Для входа и настройки цветовой температуры нажмите на кнопку курсора ◀▶ .
Насыщенность	Для входа и настройки насыщенности изображения нажмите на кнопку курсора ◀▶ .
Оттенок	Для входа и настройки оттенка изображения нажмите на кнопку курсора ◀▶ .
Баланс белого	Нажмите кнопку ENTER или ▶ , чтобы войти в подменю Баланс белого . См. раздел «Баланс белого» на стр.33.

Баланс белого

Нажмите кнопку **ENTER**, чтобы войти в подменю **Баланс белого**.

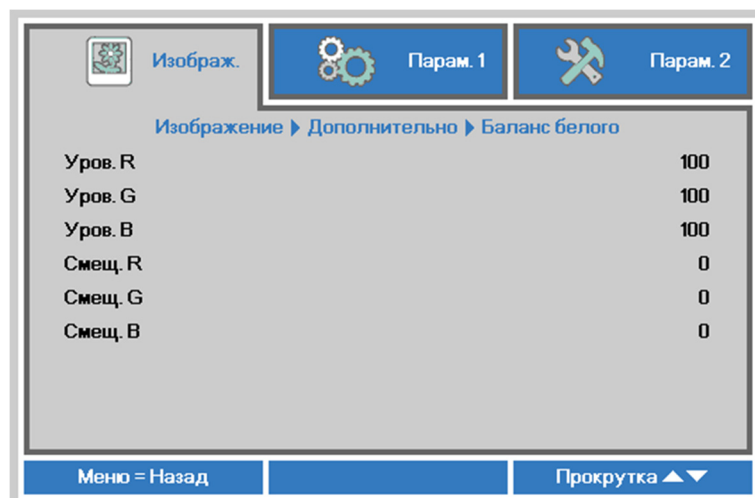

Пункт	ОПИСАНИЕ
Уров. R	При помощи кнопок ◀▶ отрегулируйте усиление красного.
Уров. G	При помощи кнопок ◀▶ отрегулируйте усиление зеленого.
Уров. B	При помощи кнопок ◀▶ отрегулируйте усиление синего.
Смещ. R	При помощи кнопок ◀▶ отрегулируйте смещение красного.
Смещ. G	При помощи кнопок ◀▶ отрегулируйте смещение зеленого.
Смещ. B	При помощи кнопок ◀▶ отрегулируйте смещение синего.

Менеджер цвета

Нажмите кнопку **Меню** для открытия **экранного** меню. Нажимайте на ◀▶ для перехода к меню **Изображение**. Для входа в подменю **Менеджер цвета** нажмите на кнопку ▼▲, а затем на **Enter** или ▶. Нажимайте на кнопки ▼▲ для перехода вверх и вниз в меню **Менеджер цвета**.

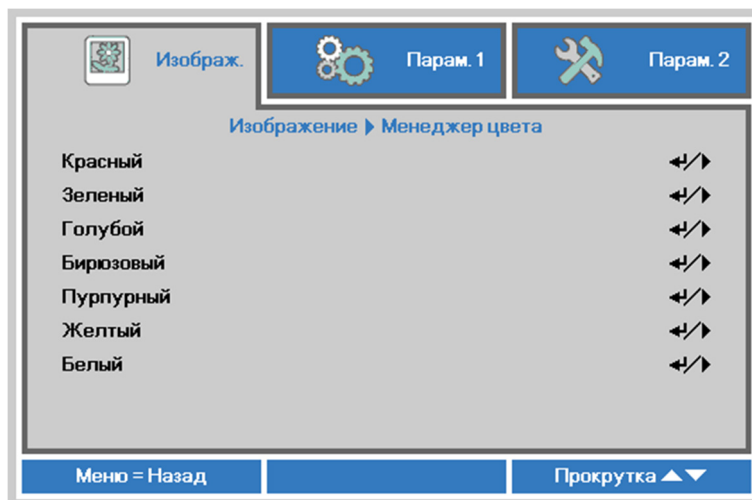

Пункт	ОПИСАНИЕ
Красный	Вход в меню Менеджер цвета \ Красный. Кнопками ◀▶ отрегулируйте параметры Оттенок, Насыщенность и Яркость.
Зеленый	Вход в меню Менеджер цвета \ Зеленый. Кнопками ◀▶ отрегулируйте параметры Оттенок, Насыщенность и Яркость.
Голубой	Вход в меню Менеджер цвета \ Голубой. Кнопками ◀▶ отрегулируйте параметры Оттенок, Насыщенность и Яркость.
Бирюзовый	Вход в меню Менеджер цвета \ Бирюзовый. Кнопками ◀▶ отрегулируйте параметры Оттенок, Насыщенность и Яркость.
Пурпурный	Вход в меню Менеджер цвета \ Пурпурный. Кнопками ◀▶ отрегулируйте параметры Оттенок, Насыщенность и Яркость.
Желтый	Вход в меню Менеджер цвета \ Желтый. Кнопками ◀▶ отрегулируйте параметры Оттенок, Насыщенность и Яркость.
Белый	Вход в меню Менеджер цвета \ Белый. Кнопками ◀▶ отрегулируйте параметры Красный, Зеленый и Голубой.

Параметры динамического черного

Для вызова **экранного меню** нажмите кнопку **Меню**. Нажимайте на ◀▶ для перехода к меню **Image (Изображение)**. Нажмите на кнопки ▲▼, чтобы перейти в меню **Настройки динамического черного**, а затем нажмите **Enter** или ▶. Нажмите на кнопки ▼▲ для перемещения вверх и вниз в меню **Настройки динамического черного**.

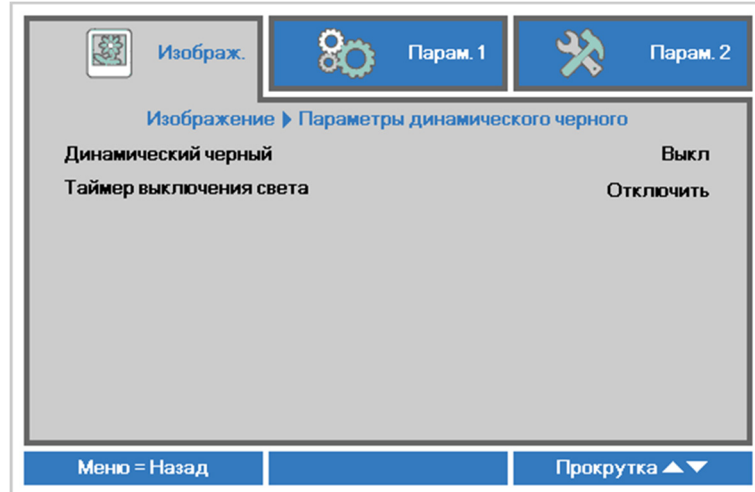

Пункт	ОПИСАНИЕ
Динамический черный	Служит для входа в Динамический черный в режиме Кнопками ◀▶ Обычный и Энергосберегающий включение или выключение
Таймер выключения света	Выберите для входа в Таймер выключения света Кнопками ◀▶ установите "Выключить", 0,5 с, 1 с, 2 с, 3 с, 4 с

Параметры HDR

Для вызова **экранного меню** нажмите кнопку **Меню**. Нажимайте на ◀▶ для перехода к меню **Image (Изображение)**. Нажмите на кнопки ▲▼ для перехода в меню **Настройки HDR**, а затем на кнопку **Enter** или ▶. Нажмите ▼▲ для перехода вверх и вниз в меню **Настройки HDR**.

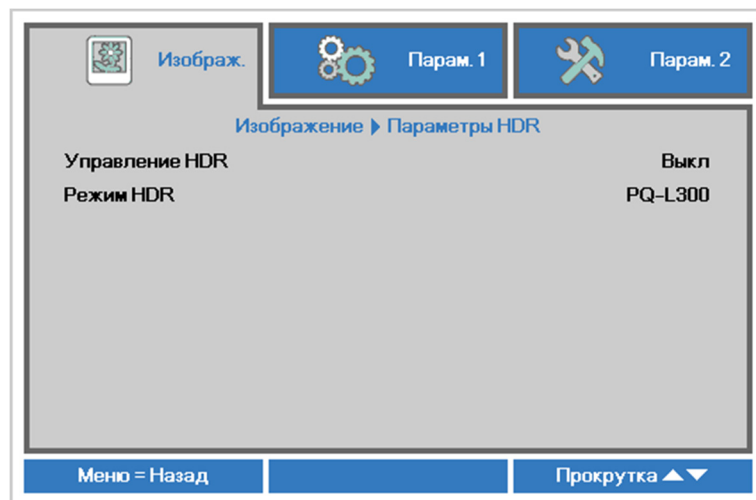

Пункт	ОПИСАНИЕ
Управление HDR	Выберите для входа в Настройки HDR Кнопками ◀▶ установите значение Выкл., Авто или Вкл.
Режим HDR	Выберите для входа в Таймер выключения света Кнопками ◀▶ выберите PQ-L300, PQ-L400, PQ-L500, PQ-L600

Примечание:

Для входа в настройки HDR убедитесь, что источник сигнала HDMI поддерживает формат HDR-10 или HLG.

Меню Параметры 1

Нажмите кнопку **Меню** для открытия **экранного** меню. Нажмите на кнопку курсора ◀▶ для перехода в меню **Параметры 1**. Для перехода вверх и вниз в меню **Параметры 1** нажмите на кнопку курсора ▲▼. Нажмите на кнопку ◀▶ для входа и изменения значений отдельных параметров.

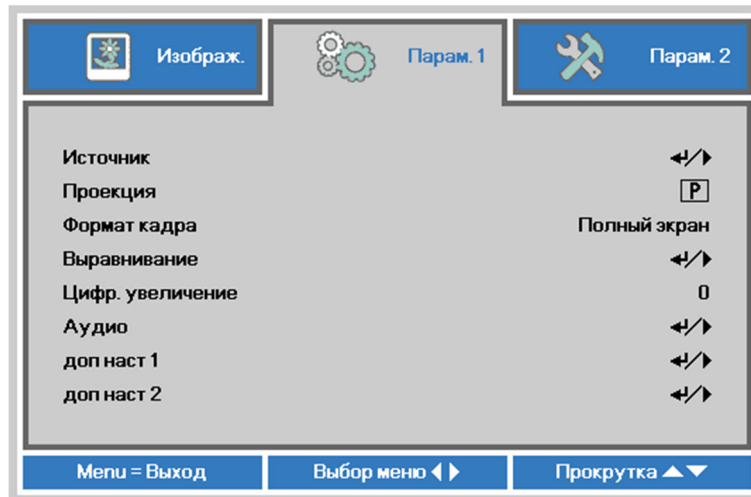

Пункт	ОПИСАНИЕ
Источник	Нажмите на кнопку курсора ◀▶ для входа в меню источников сигнала. См. выбор источников входного сигнала (ИК/ Клавиатура).
Проекция	Для входа и выбора метода проецирования из четырех предложенных вариантов нажмите на кнопку курсора ◀▶.
Формат кадра	Нажмите на кнопку курсора ◀▶ для входа и настройки формата изображения.
Выравнивание	Нажмите кнопку ◀ (Enter) / ▶ для входа в меню Регулировка. См. Выравнивание на стр. 38.
Цифр. увеличение	Для входа и настройки меню цифрового увеличения нажмите на кнопку курсора ◀▶.
Аудио	Для входа в меню Audio (Аудио) нажмите на кнопку ◀ (Enter) / ▶. См. Аудио на стр.42.
доп наст 1	Для входа в меню Advanced 1 (Доп. настройки 1) нажмите на кнопку ◀ (Enter) / ▶. См. Функция Доп. настройки 1 на стр.43.
доп наст 2	Для входа в меню Advanced 2 (Доп. настройки 2) нажмите на кнопку ◀ (Enter) / ▶. См. Функция Доп. настройки 2 на стр.45.

Выравнивание

Нажмите кнопку **Menu** (Меню) для открытия **экранного** меню. При помощи кнопок ◀▶ перейдите к меню **Параметры 1**. При помощи кнопок ▼▲ перейдите к меню **Выравнивание**, затем нажмите кнопку **Enter** или ▶. Для перемещения вверх и вниз в меню **Выравнивание** нажимайте кнопки ▼▲.

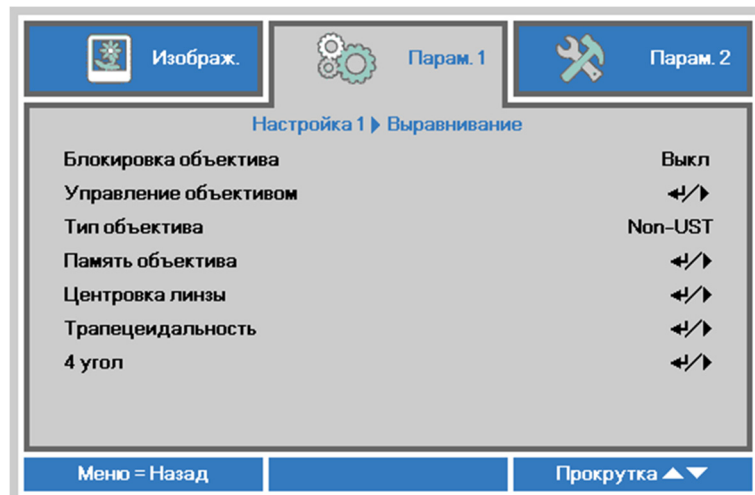

Пункт	ОПИСАНИЕ
Блокировка объектива	С помощью кнопок ◀▶ установите Блокировку объектива в значение Вкл. или Выкл.
Управление объективом	Нажмите кнопку ◀ (Enter) / ▶ для входа в меню Регулировка объектива. См. Управление объективом на стр. 39.
Тип объектива	Нажимайте на кнопки курсора ◀▶ для входа и регулировки Тип объектива.
Память объектива	Нажмите кнопку ◀ (Enter) / ▶ для входа в меню Память объектива. См. Память объектива на стр. 40.
Центровка линзы	Нажмите кнопку перемещения курсора ◀▶ для выбора и настройки меню «Цифр. увеличение».
Трапецеидальность	Нажмите кнопку ◀ (Enter) или ▶, чтобы войти в меню Трапецеидальные искажения. См. Трапецеидальность на стр.41.
4 угол	Нажмите кнопку ◀ (Enter) или ▶, чтобы войти в подменю 4 угла. См. 4 угол на стр. 41. Примечание: эта функция не поддерживается, когда включен режим 3D.

Управление объективом

Нажмите кнопки ◀▶, чтобы отрегулировать фокусировку объектива. Нажмите кнопки ▼▲, чтобы отрегулировать масштаб объектива. Для входа в меню Регулятор смещения объектива нажмите кнопку **Enter (Ввод)**.

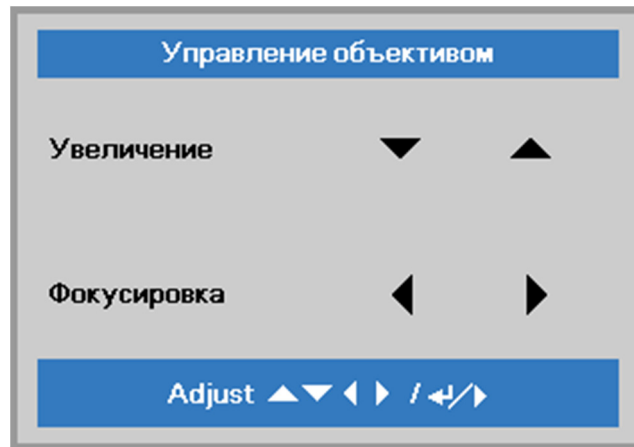

Сдвиг объектива

Нажмите кнопки ▼▲◀▶, чтобы отрегулировать смещение объектива. Для входа в меню Регулировка объектива нажмите кнопку **Enter (Ввод)**.

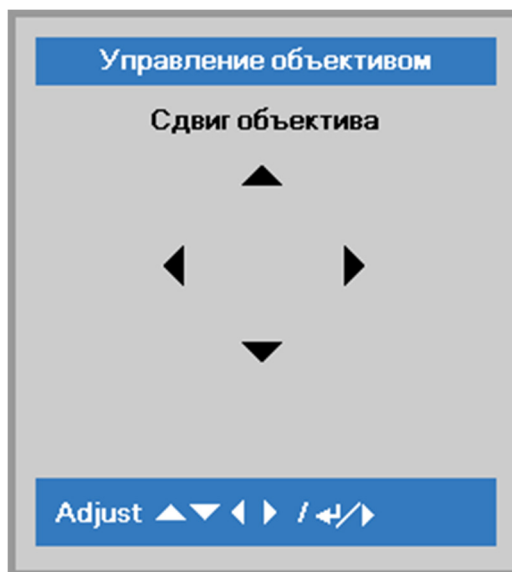

Память объектива

Нажмите кнопку ◀ (Enter) / ▶ для входа в подменю **Память объектива**. Нажмите кнопки ▼ ▲ для выбора Память1~Память8 и регулировки Память объектива, чтобы сохранить, загрузить или очистить настройки.

Этот проектор поддерживает Lens Position Memory (LPS) (Память положения объектива). В памяти проектора можно сохранить до 8 запрограммированных положений объектива. Вы можете загрузить сохраненные в памяти настройки для автоматической регулировки положения объектива.

Загрузить в память: Используйте кнопку ▲ или ▼, чтобы выбрать желаемую настройку памяти, затем нажмите кнопку ENTER (Ввод), чтобы настроить объектив, проектор автоматически отрегулирует положение объектива.

Сохранить в память: Используйте кнопку ▲ или ▼, чтобы выбрать набор памяти для сохранения настройки, затем нажмите кнопку ENTER (Ввод) для подтверждения.

Очистить память: Выберите набор памяти, который нужно очистить, затем нажмите кнопку ENTER (Ввод), чтобы подтвердить очистку набора памяти.



Трапецидальность

Нажмите кнопку **↵** (Enter) / **▶** для входа в подменю **Трапецидальность**. При помощи кнопок **▼▲** установите значение по вертикали от -30 до 30. При помощи кнопок **◀▶** установите значение по горизонтали от -25 до 25.

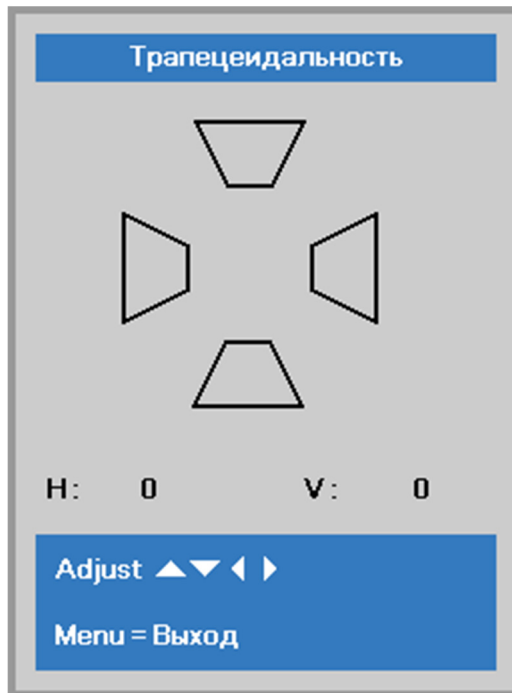

4 угол

Нажмите кнопку **↵** (Enter) или **▶**, чтобы войти в подменю **4 угол**.

1. Нажимайте кнопки курсора **▲ / ▼**, чтобы выбрать угол, и нажмите **ENTER**.

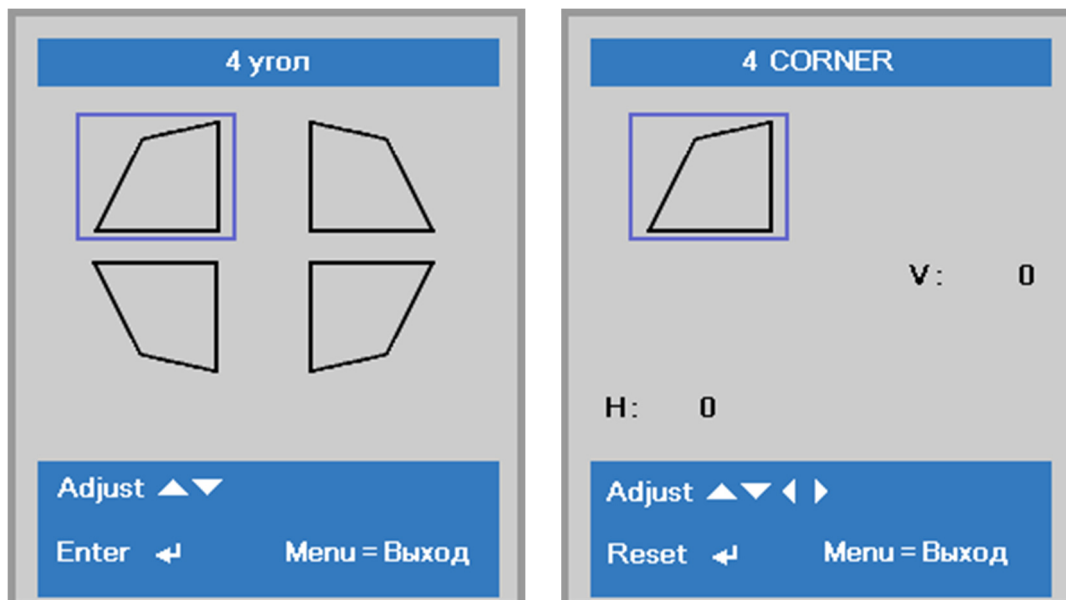

2. Нажимайте кнопки курсора **▲ / ▼** для регулировки по вертикали и кнопки курсора **◀ / ▶** для регулировки по горизонтали.
3. Нажмите кнопку **Меню**, чтобы сохранить изменения и выйти из меню настройки.

Аудио

Нажмите кнопку **Меню** для открытия **экранного** меню. Нажмите на кнопки ◀▶ для перехода к меню **Параметры 1**. Нажмите на кнопки ▼▲ для перехода к меню **Аудио**, а затем на кнопку **Enter** или ▶. Нажимайте кнопки ▼▲ для перемещения вверх и вниз в меню **Аудио**.

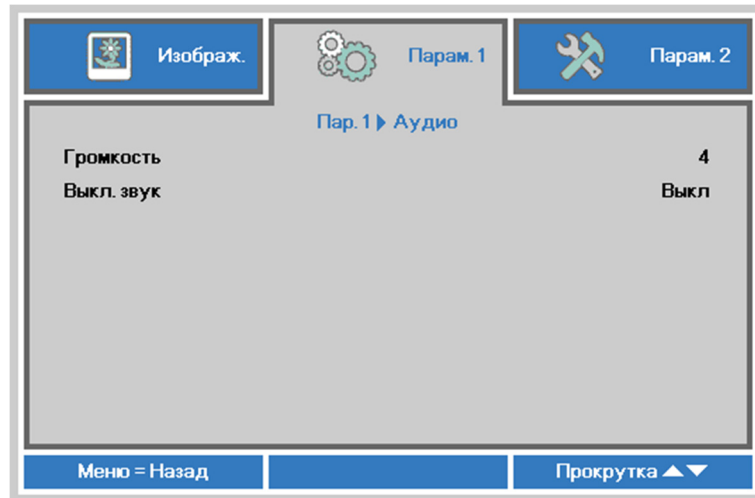

Пункт	ОПИСАНИЕ
Громкость	Для входа и настройки громкости звука нажмите на кнопку курсора ◀▶.
Выкл. звук	Нажмите на кнопку курсора ◀▶ для входа и включения или отключения динамика.

Функция Доп. настройки 1

Нажмите кнопку **Меню** для открытия **экранного** меню. Нажмите на кнопки ◀▶ для перехода к меню **Параметры 1**. Нажмите на кнопки ▲▼ для перехода к меню **Доп. наст. 1**, а затем на кнопку **Enter** или ▶. Нажмите на кнопки ▲▼ для перемещения вверх и вниз в меню **Доп. наст. 1**. Нажмите на кнопку ◀▶ для входа и изменения значений отдельных параметров.

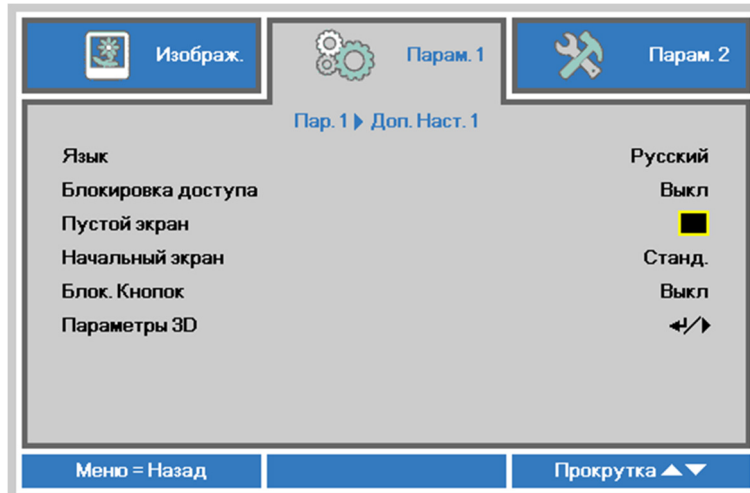

Пункт	ОПИСАНИЕ
Язык	Нажмите на кнопки курсора ◀▶ для входа и выбора другого Меню локализации.
Блокировка доступа	Нажмите на кнопку курсора ◀▶ для входа, активации или деактивации функции блокировки доступа.
Пустой экран	Для входа и выбора другого цвета для пустого экрана нажмите на кнопки курсора ◀▶.
Начальный экран	Нажмите на кнопку курсора ◀▶ для входа, включения или отключения начального экрана.
Блок. Кнопок	Нажмите на кнопку курсора ◀▶ для входа, включения или отключения клавиш, доступных на клавиатуре. Примечание. Чтобы разблокировать клавиатуру, удерживайте кнопку курсора ▼ в течение 5 секунд
Параметры 3D	Для входа в меню 3D нажмите на кнопку ◀ (Enter) / ▶. См. стр. 44 для получения дополнительной информации о Параметры 3D .

Примечание:

Перед тем, как включить функцию 3D, сначала выберите параметр *Воспроизводить фильм в режиме 3D на устройстве DVD* в меню *Диск 3D*.

Параметры 3D

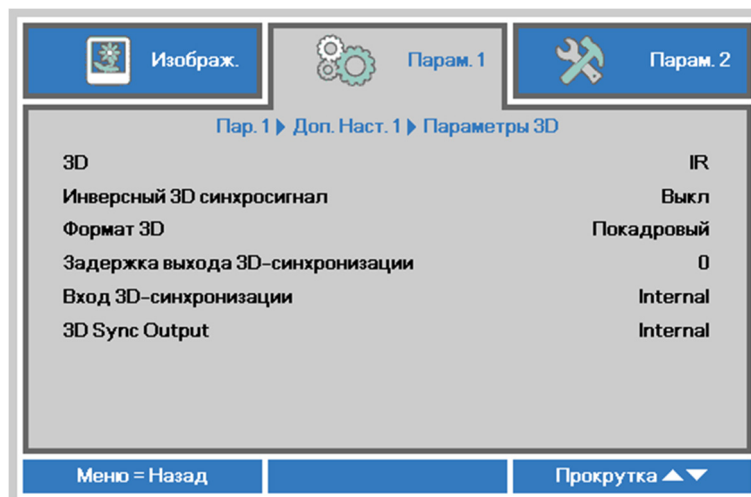

ПУНКТ	ОПИСАНИЕ
3D	Для входа и выбора другого 3D режима нажмите на кнопку курсора ◀▶.
Инверсный 3D синхросигнал	Нажмите на кнопку курсора ◀▶ для входа, включения или отключения "Инверсного 3D синхросигнала".
Формат 3D	Для входа и выбора другого 3D-формата нажмите кнопку курсора ◀▶.
Задержка выхода 3D-синхронизации	Нажмите кнопку управления курсором ◀▶, чтобы отрегулировать время задержки выхода 3D Sync.
Вход 3D-синхронизации	Автоматическое обнаружение внутреннего или внешнего входа 3D Sync.
3D Sync Output	Нажмите кнопку курсора ◀▶ для перехода к внутреннему входу 3D Sync или его обхода.

Примечание:

1. При отсутствии подходящего источника 3D сигнала элемент экранного меню «3D» неактивен. Данная настройка установлена по умолчанию.
2. При подключении проектора к соответствующему источнику сигнала 3D элемент экранного меню «3D» становится активным.
3. Для просмотра 3D изображений используются 3D очки.
4. Требуется 3D наполнение из 3D DVD или 3D медиа файла.
5. Необходимо включить источник 3D-видеосигнала (некоторые 3D-диски DVD могут поддерживать функцию включения и отключения режима 3D).
6. Требуется 3D-очки с DLP-синхронизацией, либо затворные 3D-очки с ИК-синхронизацией. При использовании затворных 3D-очков с ИК-синхронизацией на компьютере потребуется установить драйвер очков и подключить USB-передатчик.
7. Режим 3D в экранном меню должен соответствовать типу очков (3D-очков с DLP-синхронизацией, либо затворных 3D-очков с ИК-синхронизацией).
8. Включите очки. Обычно очки оснащены кнопкой питания. Каждому типу очков соответствуют отдельные инструкции по конфигурации. Для завершения установки соблюдайте инструкции, представленные в документации к вашим очкам.
9. В технологии Passive 3D не планируется поддержка входов и выходов 3D Sync.

Примечание

Так как для очков различных типов (с DLP-синхронизацией, затворные очки с ИК-синхронизацией) предусмотрены отдельные инструкции по настройке, для завершения процесса подготовки следуйте инструкциям в соответствующем руководстве.

Функция Доп. настройки 2

Нажмите кнопку **Меню** для открытия **экранного** меню. Нажмите на кнопки ◀▶ для перехода к меню **Параметры 1**. Нажмите на кнопки ▲▼ для перехода к меню **Доп. наст. 2**, а затем на кнопку **Enter** или ▶. Нажмите на кнопки ▲▼ для перемещения вверх и вниз в меню **Доп. наст. 2**. Нажмите на кнопку ◀▶ для входа и изменения значений отдельных параметров.

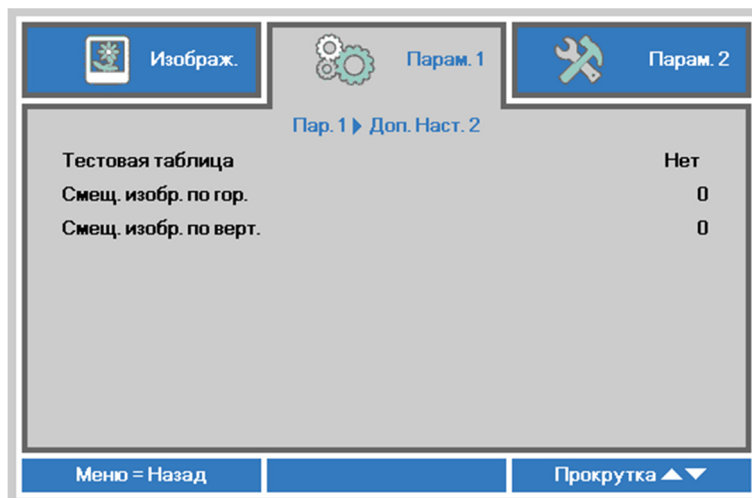

Пункт	ОПИСАНИЕ
Тестовая таблица	Для входа и выбора внутренней тестовой таблицы нажмите на кнопку курсора ◀▶.
Смещ. изобр. по гор.	Для выбора и настройки смещения изображения по горизонтали нажмите кнопку курсора ◀▶.
Смещ. изобр. по верт.	Для выбора и настройки смещения изображения по вертикали нажмите кнопку курсора ◀▶.

Меню Параметры 2

Нажмите кнопку **Меню** для открытия **экранного** меню. Нажмите на кнопку курсора ◀▶ для перехода в меню **Параметры 2**. Для перехода вверх и вниз в меню **Параметры 2** нажмите на кнопку курсора ▲▼.

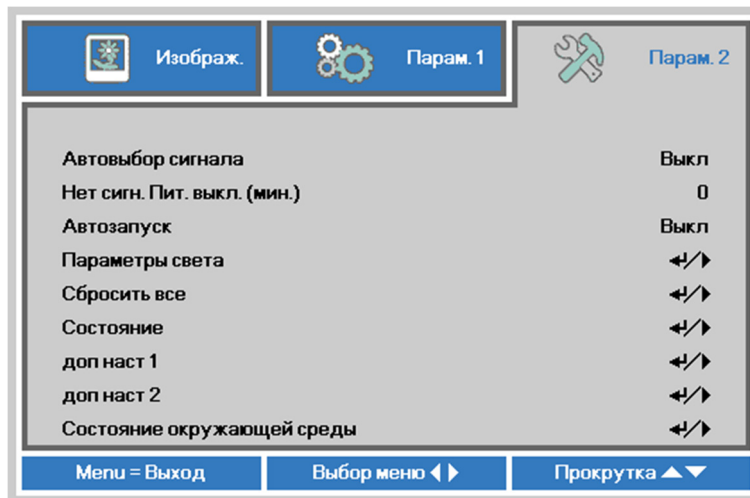

Пункт	ОПИСАНИЕ
Автовыбор сигнала	Нажмите кнопку перемещения курсора ◀▶ для входа в меню и включения или отключения функции автоматического поиска источника сигнала.
Нет сигн. Пит. выкл. (мин.)	Нажмите кнопку курсора ◀▶ для входа в меню и настройки автоматического отключения источника света при отсутствии сигнала.
Автозапуск	Нажмите кнопку курсора ◀▶ для входа в меню и включения или отключения автоматического включения питания при подаче электропитания.
Параметры света	Нажмите кнопку курсора ◀▶ для входа и выбора параметров Режим подсветки, Специальная подсветка или Постоянная яркость. См. стр. 47 для получения дополнительной информации о Параметры света .
Сбросить все	Для установки значений по умолчанию для всех параметров настройки нажмите кнопку ◀ (Enter) / ▶.
Состояние	Для входа в меню Состояние нажмите на кнопку ◀ (Enter) / ▶. См. стр. 48 для получения дополнительной информации о Состояние .
доп наст 1	Для входа в меню Доп. настройки 1 нажмите на кнопку ◀ (Enter) / ▶. См. Функция Доп. настройки 1 на стр. 49.
доп наст 2	Для входа в меню Доп. настройки 2 нажмите на кнопку ◀ (Enter) / ▶. См. Функция Доп. настройки 2 на стр. 62
Состояние окружающей среды	Нажмите кнопку ◀ (Enter) / ▶ для входа в меню Состояние окружающей среды. См. Состояние окружающей среды на стр. 65.

Параметры света

Для перехода вверх и вниз в меню **Параметры 2** нажмите на кнопку курсора ▲▼. Выберите меню **Настройка подсветки** и нажмите на кнопку **Enter** или ► для входа в меню.

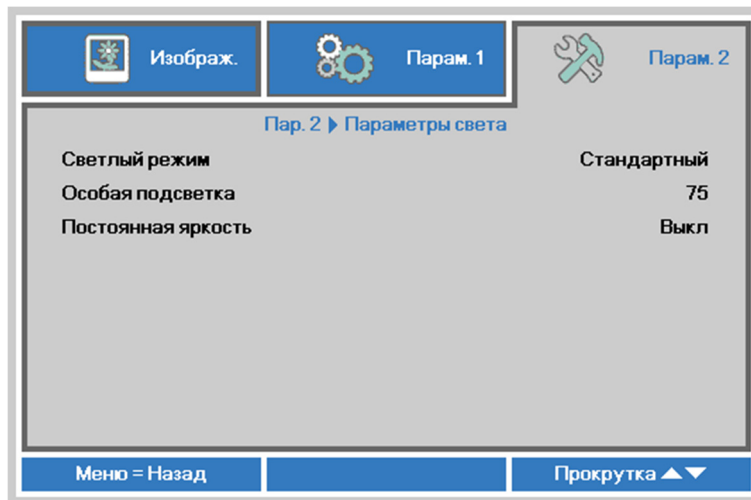

ЭЛЕМЕНТ	ОПИСАНИЕ
Светлый режим	Нажмите кнопку курсора ◀▶ для выбора значений Обычный, Эко, Эко плюс, Затемнение, Максимальное затемнение
Особая подсветка	Кнопкой курсора ◀▶ выберите и установите Специальная подсветка.
Постоянная яркость	Кнопкой курсора ◀▶ выберите и включите или отключите Постоянная яркость.

Примечание.

Максимальное затемнение: снижение потребляемой мощности источника света на 50% при пустом экране (нажмите кнопку BLANK (Пустой экран)).

Если в качестве режима подсветки выбрана специальная подсветка, функцию "Специальная подсветка" необходимо включить.

Состояние

Для перехода вверх и вниз в меню **Параметры 2** нажмите на кнопку курсора ▲ ▼. Выберите меню **Состояние** и нажмите на кнопку **Enter** или ► для входа.

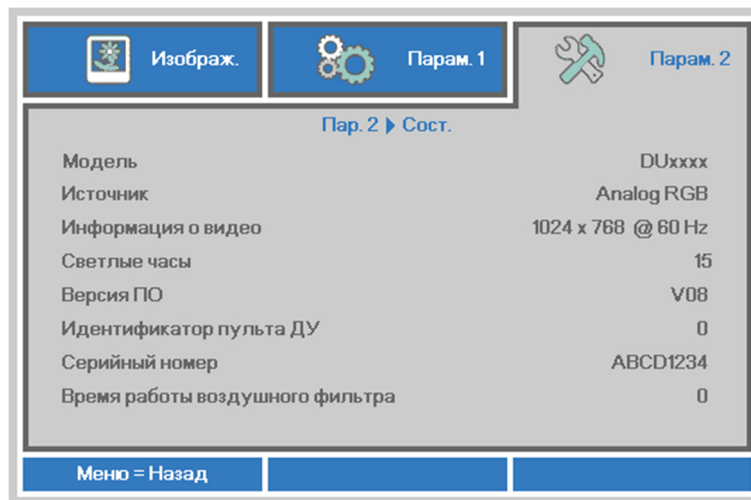

Пункт	ОПИСАНИЕ
Модель	Отображение наименования модели.
Источник	Отображается активированный источник сигнала.
Информация о видео	Просмотр информации о разрешении/видео для источника RGB и цветового стандарта для источника видеосигнала.
Светлые часы	Отображение показателей наработки подсветки.
Версия ПО	Отображение версии ПО системы.
Идентификатор пульта ДУ	Отображение Remote ID
Серийный номер	Отображение серийного номера изделия.
Время работы воздушного фильтра	Отображение наработки воздушного фильтра в часах.

Функция Доп. настройки 1

Нажмите кнопку **Меню** для открытия **экранного** меню. Нажмите на кнопки ◀▶ для перехода к меню **Параметры 2**. Нажмите на кнопки ▲▼ для перехода к меню **Доп. наст. 1**, а затем на кнопку **Enter** или ▶. Нажмите на кнопки ▲▼ для перемещения вверх и вниз в меню **Доп. наст. 1**. Нажмите на кнопку ◀▶ для входа и изменения значений отдельных параметров.

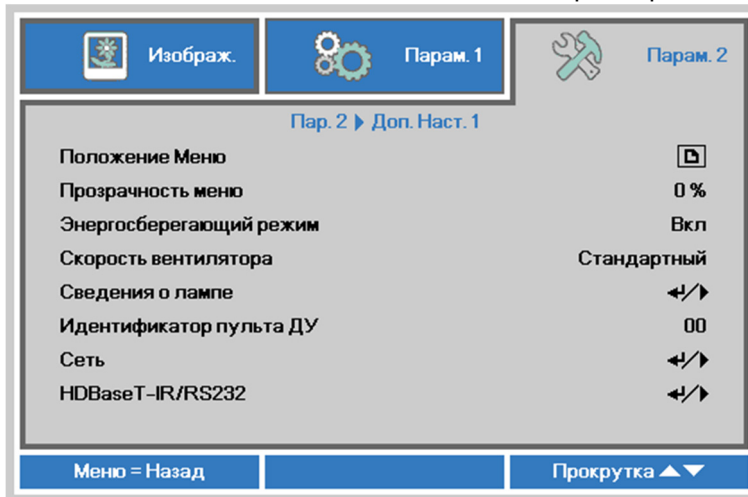

Пункт	ОПИСАНИЕ
Положение Меню	Нажмите на кнопку курсора ◀▶ для входа и выбора другого расположения экранного меню.
Прозрачность меню	Нажмите на кнопку курсора ◀▶ для входа и выбора уровня прозрачности фона экранного меню.
Энергосберегающий режим	Нажмите кнопку перемещения курсора ◀▶ для входа в меню, включения или включения по сети энергосберегающего режима.
Скорость вентилятора	Для входа и установки нормальной и высокой скорости вращения вентилятора нажмите на кнопку курсора ◀▶. Примечание: Рекомендуется выбирать высокую скорость при высокой температуре и влажности, в высотных зданиях (высоте более 1500 м (4921 футов)).
Сведения о лампе	Нажмите ◀ (Enter) / ▶ для входа в меню «Информация о подсветке» и вывода наработки для каждого режима подсветки.
Идентификатор пульта ДУ	При помощи кнопок ◀▶ выберите идентификатор пульта ДУ в соответствии с текущими настройками Идентификатор пульта ДУ.
Сеть	Для входа в меню "Сеть" нажмите на кнопку ◀ (Enter) / ▶. Подробные сведения о <i>Сеть</i> см. на стр. 50.
HDBaseT-IR/RS232	Нажмите кнопку ◀ (Enter) / ▶, чтобы вызвать меню Настройка HDBaseT. Дополнительные сведения о <i>HDBaseT-IR/RS232</i> см. на стр. 61.

Примечание.

Сведения о **«Вкл. по сети»**, разъем RJ45 поддерживает активацию в данном режиме (при 3 Вт), а скалярный не поддерживает.

Примечание

1. Пульт ДУ со стандартным идентификатором будет работать при любой настройке Идентификатор пульта ДУ в экранном меню.
2. Кнопка Статус будет действовать при любой настройке Идентификатор пульта ДУ в экранном меню.
3. Если вы забыли текущую настройку Идентификатор пульта ДУ, нажмите кнопку Статус, чтобы вызвать экранное меню Информация, в котором отображается текущий Идентификатор пульта ДУ, а затем настройте идентификатор на пульте ДУ в соответствии с настройкой в экранном меню.
4. После настройки Идентификатор пульта ДУ в экранном меню, новое значение идентификатора вступит в силу и будет сохранено только после закрытия экранного меню.
5. Значение настройки По умолчанию соответствует идентификатору 0 на пульте ДУ.

Сеть

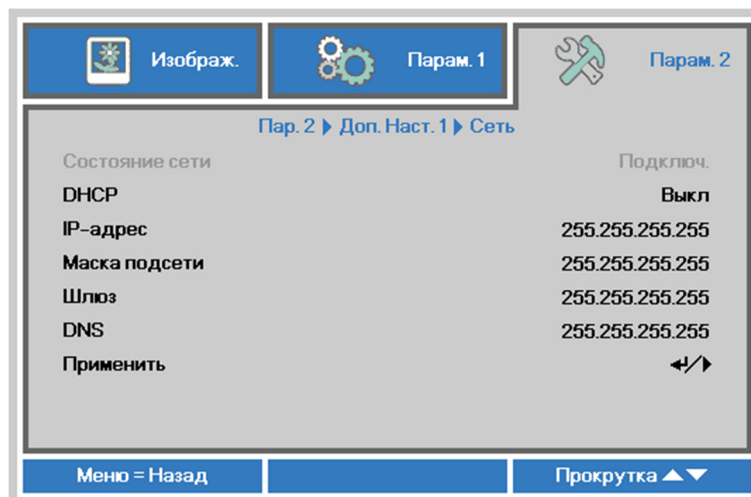

ЭЛЕМЕНТ	ОПИСАНИЕ
Состояние сети	Отображается статус сетевого подключения.
DHCP	Нажмите кнопку перемещения курсора ◀▶ для включения или отключения протокола DHCP. Примечание. При выборе для параметра DHCP значения "Выкл." заполните поля: IP-адрес, маска подсети, шлюз и DNS.
IP-адрес	В случае отключения DHCP укажите действительный IP-адрес.
Маска подсети	В случае отключения DHCP укажите действительную маску подсети.
Шлюз	Укажите действительный адрес шлюза при отключении DHCP.
DNS	В случае отключения DHCP укажите действительное имя DNS.
Применить	Нажмите кнопку ◀ (Enter) / ▶, чтобы подтвердить настройки.

LAN_RJ45

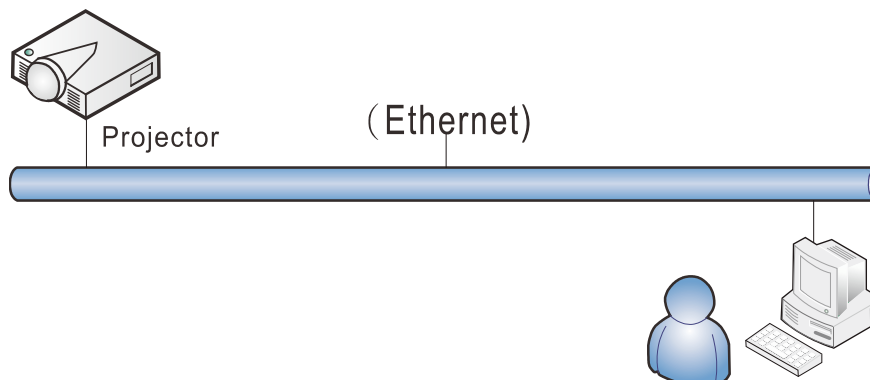

Управление через проводную ЛВС

Дистанционное управление проектором также возможно с персонального (или портативного) компьютера через проводную локальную сеть. Совместимость с протоколами удаленного управления Crestron / AMX (Device Discovery) / Extron обеспечивает не только совместное управление проектором в сети, но также управление с помощью панели управления в окне обозревателя персонального (или портативного) компьютера.

- ★ Crestron является зарегистрированным товарным знаком компании Crestron Electronics, Inc. в США.
- ★ Extron является зарегистрированным товарным знаком компании Extron Electronics, Inc. в США.
- ★ AMX является зарегистрированным товарным знаком компании AMX LLC в США.
- ★ Стандарт PJLink разработан компанией JBMIA и применяется для продукции с товарными знаками и логотипами, зарегистрированными в Японии, США и других странах.

Поддерживаемые внешние устройства

Данный проектор поддерживает определенные команды контроллера Crestron Electronics и соответствующего программного обеспечения (например, RoomView®).

<http://www.crestron.com/>

Данный проектор поддерживает протокол AMX (Device Discovery).

<http://www.amx.com/>

Данный проектор поддерживает устройства Extron.

<http://www.extron.com/>

Данный проектор поддерживает все команды стандарта PJLink Class1 (версии 1.00).

<http://pjlink.jbmia.or.jp/english/>

За подробной информацией о других типах внешних устройств, которые могут подключаться через порт LAN/RJ45 для удаленного управления проектором, а также информацией о соответствующих командах управления для поддержки таких устройств обращайтесь непосредственно в Службу технической поддержки.

LAN RJ45

1. Подключите кабель RJ45 к портам RJ45 проектора и ПК (ноутбука).

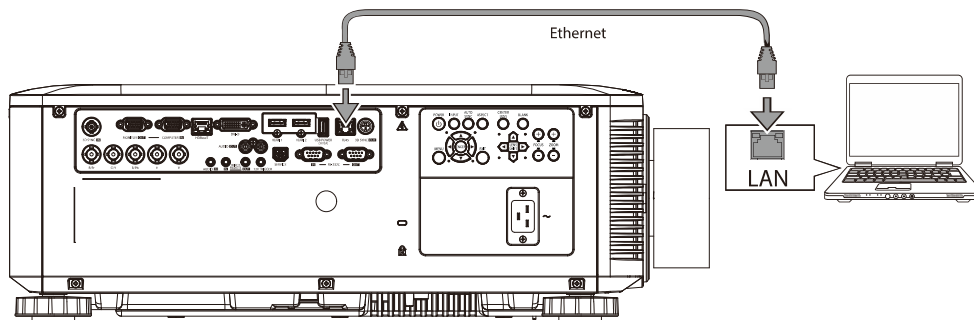

2. На ПК (ноутбуке) выберите **Пуск** → **Панель управления** → **Сеть и Интернет**

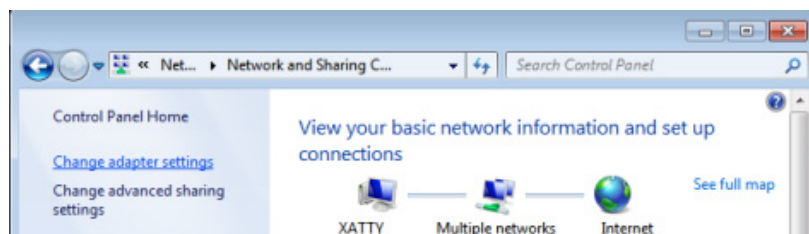
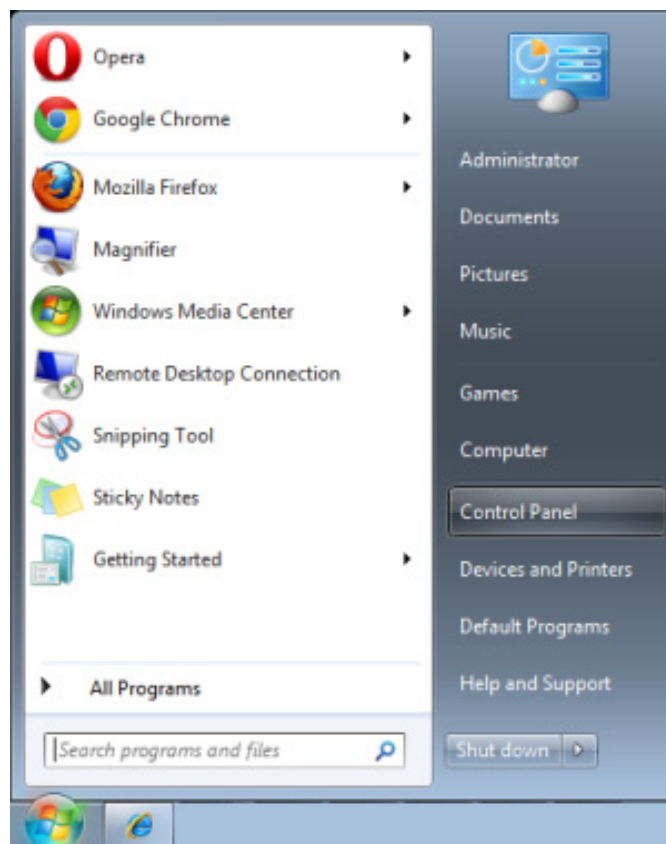

3. Правой кнопкой мыши щелкните **Подключение к локальной сети** и выберите **Свойства**.

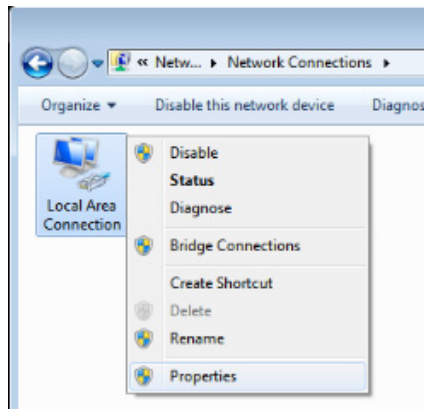

4. В окне **Свойства** нажмите на вкладку **Организация сетей** и выберите **Интернет-протокол (TCP/IP)**.
5. Нажмите **Свойства**.

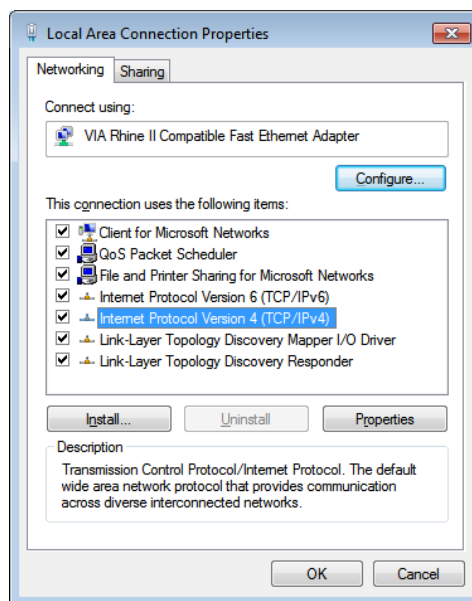

6. Установите флажок в поле **Использовать следующий IP-адрес**, введите IP-адрес и маску подсети, а затем щелкните кнопку **ОК**.

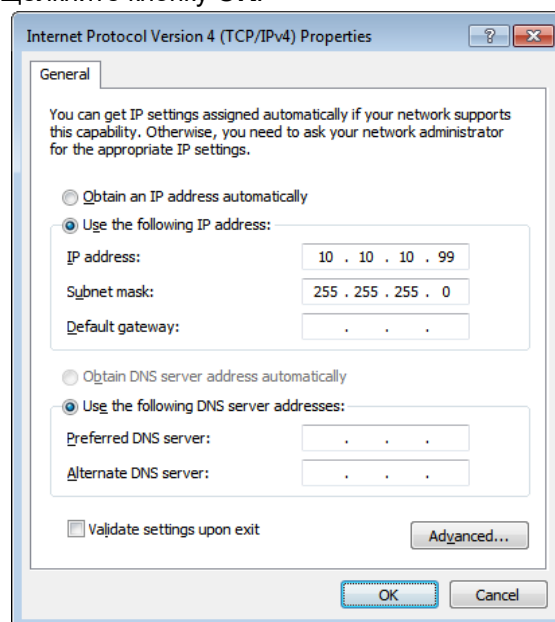

7. Нажмите кнопку **МЕНЮ** на проекторе.
8. Выберите **Парам. 2** → **Доп наст 1** → **Сеть**
9. Перейдя к элементу **Сеть**, введите:
 - ▶ DHCP: Выкл.
 - ▶ IP-адрес: 10.10.10.10
 - ▶ Маска подсети: 255.255.255.0
 - ▶ Шлюз: 0.0.0.0
 - ▶ Сервер DNS: 0.0.0.0
10. Нажмите кнопку **↵** (Enter) / **▶**, чтобы подтвердить настройки.
Откройте веб-браузер.
(Например, Microsoft Internet Explorer с Adobe Flash Player 9.0 или выше).

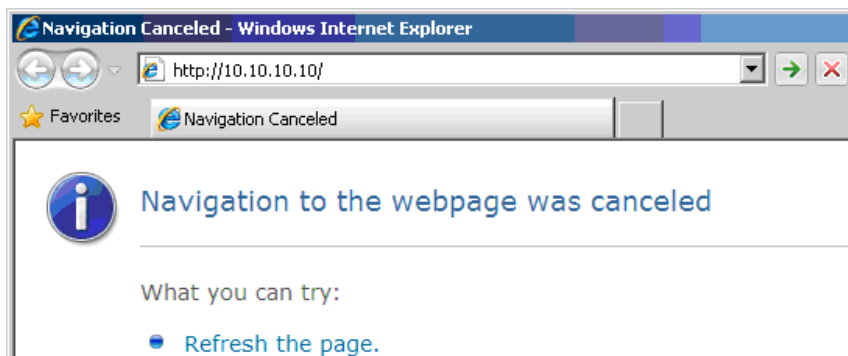

11. В адресной строке введите IP-адрес: 10.10.10.10.
12. Нажмите **↵** (Ввод) / **▶**.
Проектор настроен для дистанционного управления. Функция LAN/RJ45 отображается следующим образом.

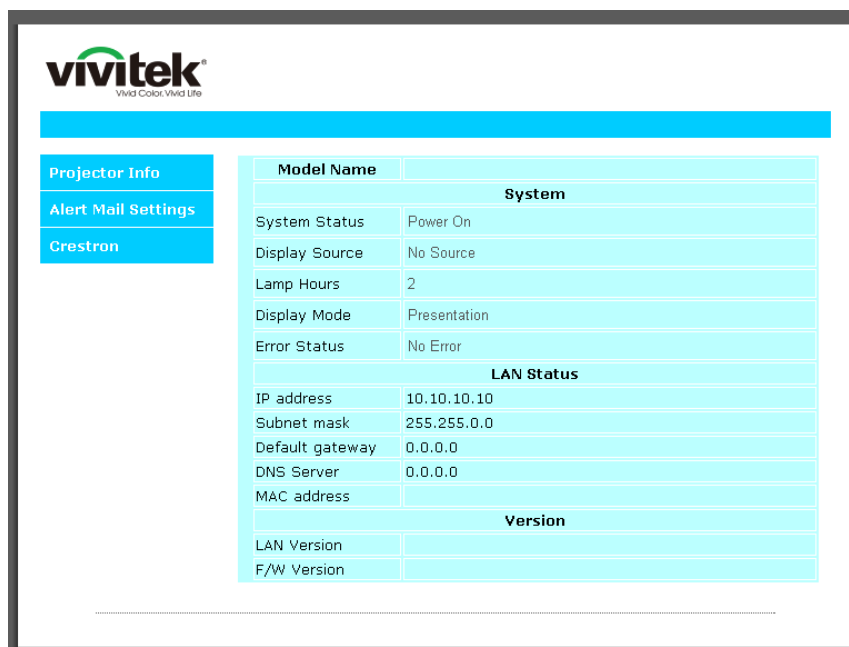



Expansion Options

Crestron Control	Projector	User Password
IP Address <input type="text"/>	Projector Name <input type="text" value="PJ01"/>	<input type="checkbox"/> Usr Enabled
IP ID <input type="text"/>	Location <input type="text" value="RM01"/>	Password <input type="text"/>
Control Port <input type="text"/>	Assigned To <input type="text" value="Sir"/>	Confirmed <input type="text"/>
<input type="button" value="Control Set"/>	<input type="button" value="Set"/>	<input type="button" value="Usr Set"/>
	Network Config <input type="checkbox"/> DHCP Enabled	Admin Password
	IP Address <input type="text" value="10.10.10.10"/>	<input type="checkbox"/> Adm Enabled
	Subnet Mask <input type="text" value="255.255.255.0"/>	Password <input type="text"/>
	Default Gateway <input type="text" value="0.0.0.0"/>	Confirmed <input type="text"/>
	DNS Server <input type="text" value="0.0.0.0"/>	<input type="button" value="Adm Set"/>
	<input type="button" value="Net Set"/>	
	<input type="button" value="Tools Exit"/>	

КАТЕГОРИЯ	ЭЛЕМЕНТ	К-ВО ЗНАКОВ
Управление Crestron	IP-адрес	15
	Идентификатор IP	3
	Порт	5
Проектор	Имя проектора	10
	Размещение	10
	Присвоено	10
Конфигурация сети	DHCP (включено)	(Н/П)
	IP-адрес	15
	Маска подсети	15
	Шлюз по умолчанию	15
	Сервер DNS	15
Пароль пользователя	Включено	(Н/П)
	Новый пароль	10
	Подтвердить	10
Пароль администратора	Включено	(Н/П)
	Новый пароль	10
	Подтвердить	10

Дополнительные сведения см. на веб-сайте <http://www.crestron.com>.

Подготовка электронной рассылки

1. Убедитесь в том, что пользователь имеет доступ к главной странице функции ЛВС RJ45 с помощью веб-обозревателя (например, Microsoft Internet Explorer версии 6.01 или 8.0).
2. На главной странице ЛВС/RJ45 щелкните **Параметры оповещений**.

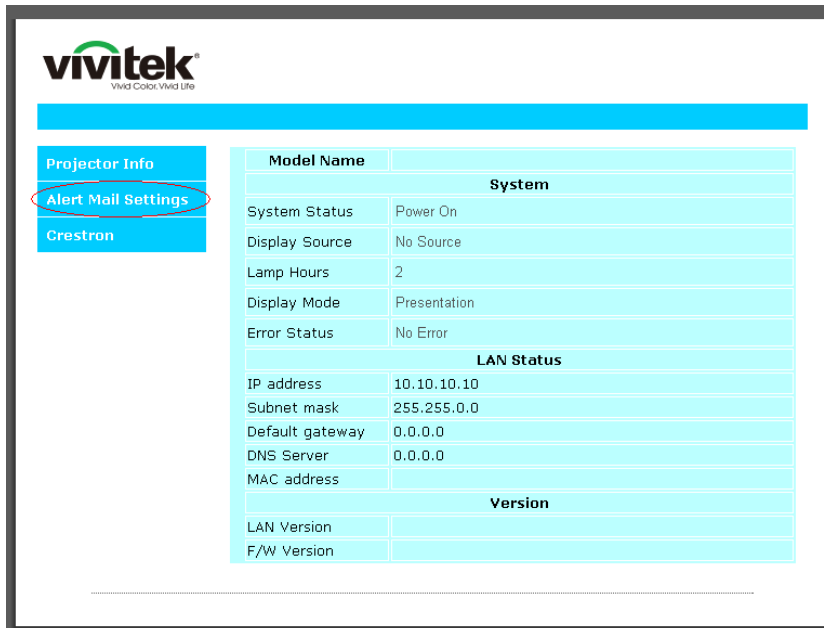

3. По умолчанию эти поля для ввода значений в разделе **Параметры оповещений** пустые.



4. Для отправки информационной рассылки укажите следующую информацию:

В поле **SMTP** указывается почтовый сервер для отправки электронных сообщений (протокол SMTP). Это поле заполняется обязательно.

В поле **Кому** указывается электронный адрес получателя (например, управляющего проектором). Это поле заполняется обязательно.

В поле **Копия** указывается электронный адрес получателя копии сообщения. Это поле не является обязательным для заполнения (можно, например, отправить копию помощнику управляющего проектором).

В поле **От** кого указывается адрес электронной почты отправителя (например, управляющего проектором). Это поле заполняется обязательно.

Выберите условия отправки оповещений, отметив нужное.

The screenshot shows the 'Send E-Mail' configuration page in the Vivitek web interface. The page has a blue header with the Vivitek logo and a sidebar on the left with 'Projector Info', 'Alert Mail Settings', and 'Crestron'. The main content area is titled 'Send E-Mail' and contains a form for configuring email settings. The form includes fields for SMTP Server (mail.corp.com), Port (25), User Name (Sender.US), Password (masked with dots), From (send@mail.corp.com), To (rcvr1@mail.corp.com), and CC (rcvr2@mail.corp.com). There are also checkboxes for E-mail Alert Options: Fan lock, Case Open, Lamp Hours Over, Weekly Report, Over_Heat, Lamp Fail, and Filter Hours Over. Buttons for 'Mail Server Apply', 'Mail Address Apply', 'Alert Option Apply', and 'Send Test Mail' are present.

Примечание. Заполните все поля в указанном порядке. Пользователь может выбрать **Отправить тестовое письмо** для проверки правильности настроек. Для успешной отправки электронной рассылки необходимо выбрать условия рассылки и правильно указать электронный адрес.

Функция RS232 by Telnet

Кроме подключения проектора через порт RS232 с помощью приложения Hyper-Terminal с использованием команд управления RS232, для интерфейса LAN/RJ45 существует альтернативный способ управления через RS232, так называемая функция RS232 by TELNET.

Краткое руководство по использованию RS232 by TELNET

Проверьте и установите IP-адрес в экранном меню проектора.

ПК/ноутбук должен иметь доступ к веб-странице проектора.

Если функция TELNET отфильтровывается ПК/ноутбуком, брандмауэр ОС Windows следует отключить.

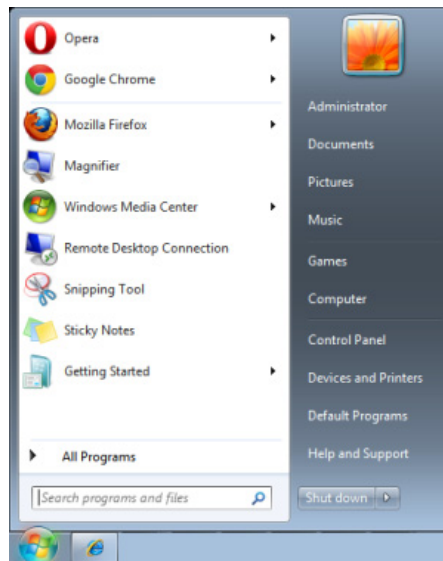

Пуск => Все программы => Стандартные => Командная строка

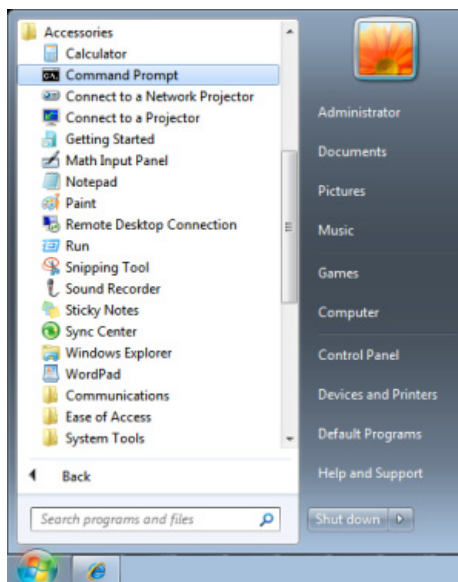

Введите команду в формате, приведенном ниже:

telnet ttt.xxx.yyy.zzz 7000 (нажать клавишу Enter)

(ttt.xxx.yyy.zzz: IP-адрес проектора)

После установления соединения Telnet введите команду RS232 и нажмите клавишу Enter, после чего команды RS232 будет обработана.

Включение функции TELNET в ОС Windows

При установке Windows по умолчанию функция TELNET не включается. Однако ее можно включить в меню Turn Windows features On or Off.

Откройте "Панель управления" ОС Windows

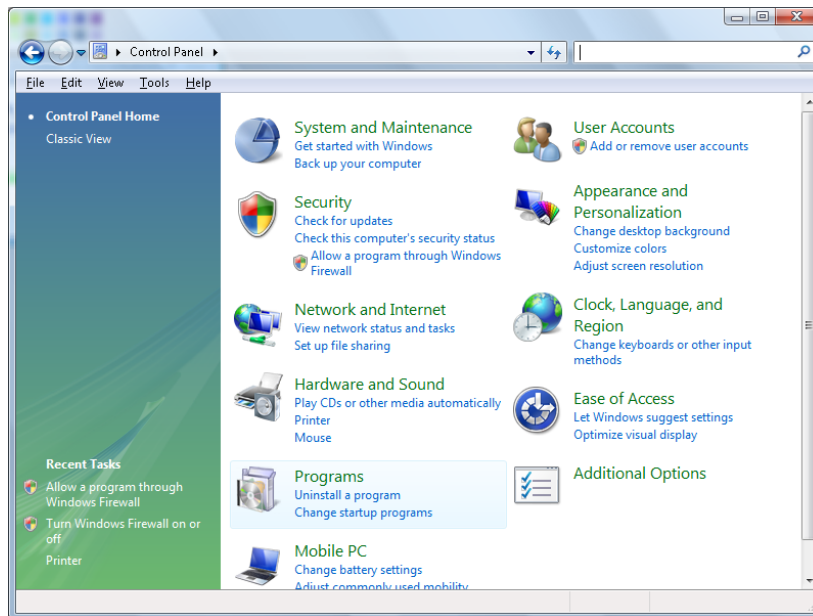

Откройте "Программы"

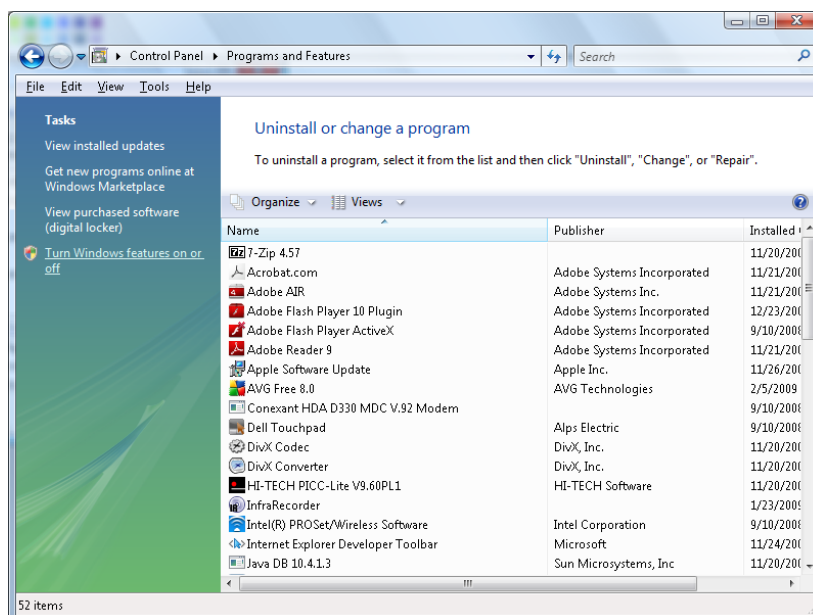

Откройте страницу Turn Windows features on or off

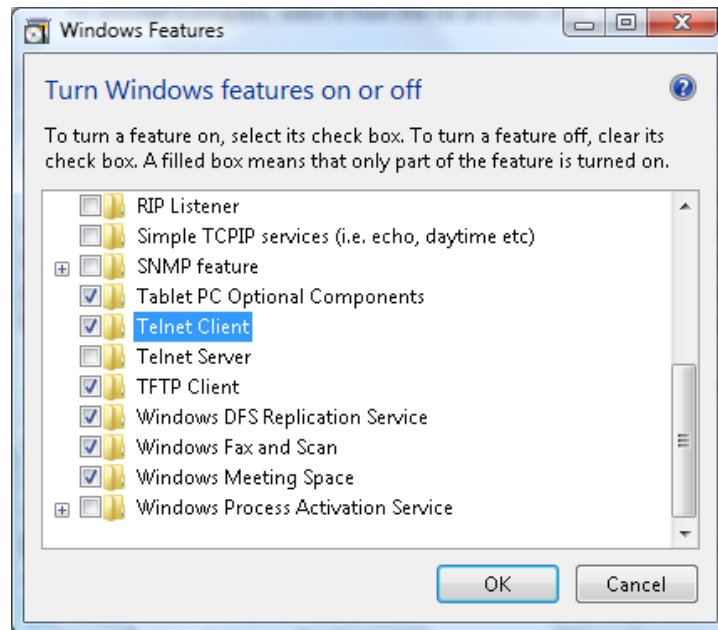

Установите флажок для параметра Telnet Client и нажмите кнопку ОК.

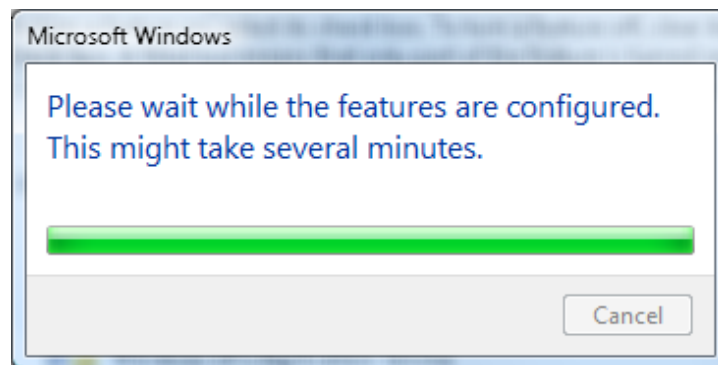

Спецификация «RS232 через TELNET»:

1. Telnet: TCP
 2. Порт Telnet: 7000
(за подробной информацией обращайтесь к специалисту или в службу технической поддержки).
 3. Программа Telnet: Windows «TELNET.exe» (консольный режим)
 4. Штатное отключение управления через RS232-by-Telnet: Закройте программу Windows Telnet сразу после готовности TELNET-соединения
 5. Ограничение 1 для управления с помощью Telnet: последовательная передача данных по сети при использовании приложения Telnet не должна превышать 50 байт.
Ограничение 2 для управления с помощью Telnet: длина команды RS232 при использовании приложения Telnet не должна превышать 26 байт.
Ограничение 3 для управления с помощью Telnet: минимальная задержка для следующей команды RS232 должна составлять не менее 200 мс.
- (* В ОС Windows встроенная утилита TELNET.exe при нажатии клавиши Enter выдает кодовую последовательность "Возврат каретки" (CR) и "Новая строка" (NL).)

HDBaseT-IR/RS232

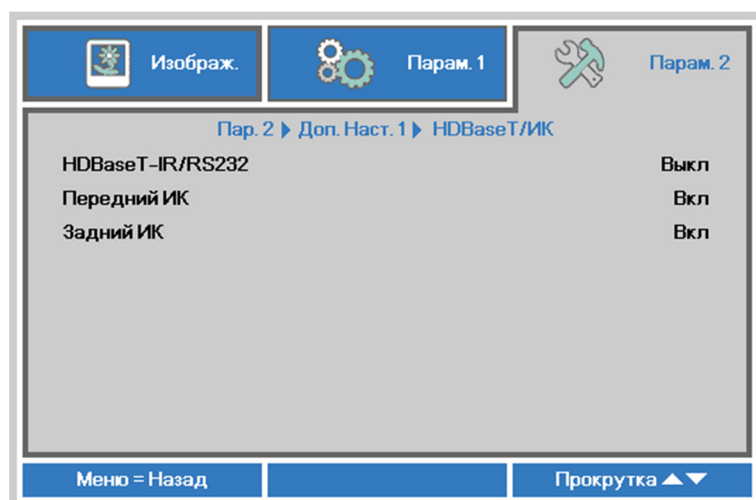

Пункт	ОПИСАНИЕ
HDBaseT-IR/RS232	При помощи кнопок курсора ◀▶ выберите и включите или отключите HDBaseT-IR/RS232.
Передний ИК	При помощи кнопок курсора ◀▶ выберите и включите или отключите ИК-приемник на передней панели.
Задний ИК	При помощи кнопок курсора ◀▶ выберите и включите или отключите ИК-приемник на задней панели.

Примечание

1. Включите **HDBaseT-IR/RS232**, чтобы использовать передатчик HDBaseT. (Функция управления по RS232 и RJ45/ЛВС будет перенесена с проектора на передатчик HDBaseT.) См. таблицу функций управления по HDBaseT.
2. Когда включен HDBaseT, для параметра «Режим энергосбережения» будет автоматически установлено значение «Вкл. по HDBaseT».
3. **HDBaseT-IR/RS232** отключается при отсутствии сигнала от передатчика HDBaseT.

Таблица функций управления по HDBaseT

Управляющее устройство	Функция	Режим проектора			Примечание
		Режим энергосбережения вкл. (<0,5 Вт)	Режим энергосбережения вкл. по ЛВС (<3 Вт)	Включено управление по HDBaseT Режим энергосбережения вкл. по HDBaseT(<6 Вт)	
Проектор	ИК-приемник на передней панели (беспроводной)	○	○	○(можно отключить в меню)	
	ИК-приемник на задней панели (беспроводной)	○	○	○(можно отключить в меню)	
	RS-232	○	○	Х	
	RJ45/ЛВС	Х	○	Х	
	Проводное ДУ	○	○	○	
Передатчик HDBaseT	ИК-приемник на передатчике HDBT (беспроводной)	Х	Х	○	
	RS-232	Х	Х	○	
	RJ45/ЛВС	Х	Х	○	
	Проводное ДУ	Х	Х	○	Пользователь может подключить проводной пульт ДУ к передатчику HDBaseT для проводного управления.

○: Вкл.

Х: Откл.

Функция Доп. настройки 2

Нажмите кнопку **Меню** для открытия **экранного** меню. Нажмите на кнопки ◀▶ для перехода к меню **Параметры 2**. Нажмите на кнопки ▲▼ для перехода к меню **Доп. наст. 2**, а затем на кнопку **Enter** или ▶. Нажмите на кнопки ▲▼ для перемещения вверх и вниз в меню **Доп. наст. 2**. Нажмите на кнопку ◀▶ для входа и изменения значений отдельных параметров.

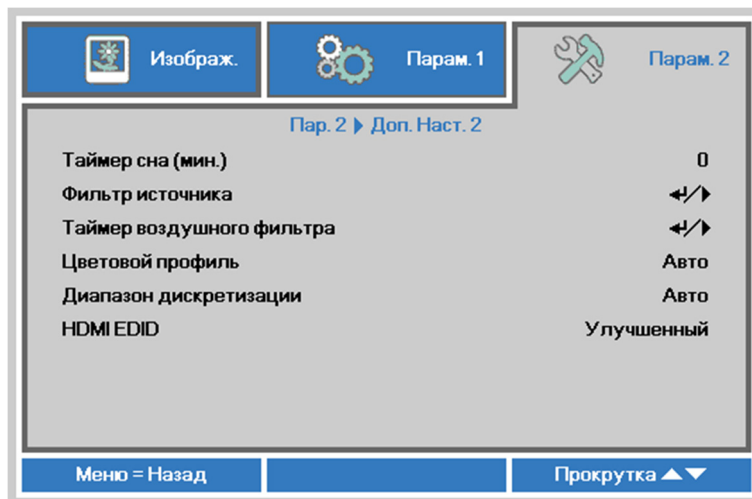

Пункт	ОПИСАНИЕ
Таймер сна (мин.)	Нажмите на кнопки курсора ◀▶ для входа и установки таймера спящего режима. По истечении установленного времени производится автоматическое отключение проектора.
Фильтр источника	Для входа в меню Фильтр источника нажмите на кнопку ◀↵ (Enter) / ▶. См. стр. 63 для получения дополнительной информации о <i>Фильтр источника</i> .
Таймер воздушного фильтра	С помощью кнопки ◀↵ (Enter) / ▶ перейдите к меню «Параметры воздушного фильтра». Подробное описание см. на стр. 64 в разделе « <i>Таймер воздушного фильтра</i> ».
Цветовой профиль	Кнопкой курсора ◀▶ выберите и установите цветовой профиль.
Диапазон дискретизации	Кнопкой курсора ◀▶ перейдите к настройке и установите диапазон дискретизации.
HDMI EDID	Кнопкой курсора ◀▶ перейдите и выберите другой HDMI EDID.

Фильтр источника

Нажмите на кнопку **ENTER** для входа в подменю **Фильтр источника**.

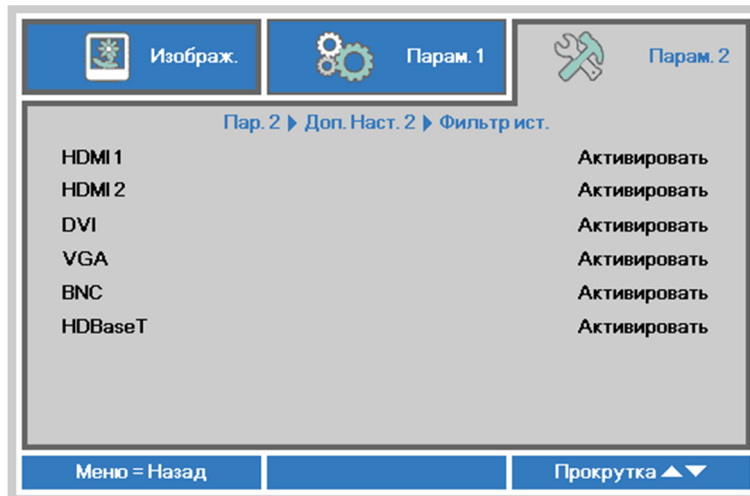

Пункт	ОПИСАНИЕ
HDMI1	Кнопкой перемещения курсора ◀▶ выберите и включите или отключите источник сигнала HDMI1.
HDMI2	Кнопкой перемещения курсора ◀▶ выберите и включите или отключите источник сигнала HDMI2.
DVI	Кнопкой курсора ◀▶ выберите и включите или отключите источник сигнала DVI.
VGA	Кнопкой курсора ◀▶ выберите и включите или отключите источник сигнала VGA.
BNC	Кнопкой курсора ◀▶ выберите и включите или отключите источник сигнала BNC.
HDBaseT	Кнопкой курсора ◀▶ выберите и включите или отключите источник сигнала HDBaseT.

Таймер воздушного фильтра

С помощью кнопки **ENTER** (Ввод) войдите в подменю **Таймер воздушного фильтра**.

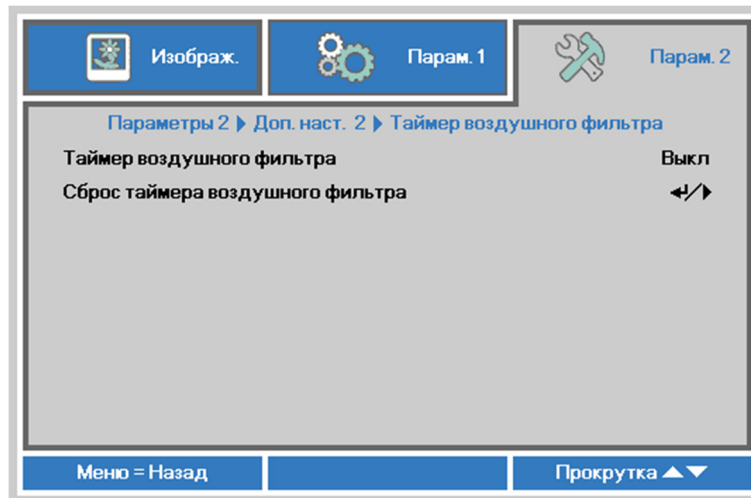

Пункт	ОПИСАНИЕ
Таймер воздушного фильтра	Для входа в меню, включения или отключения функции таймера воздушного фильтра нажимайте кнопки курсора ◀▶.
Сброс таймера воздушного фильтра	Нажмите кнопку ◀ (Enter) или ▶, чтобы сбросить таймер воздушного фильтра.

Состояние окружающей среды

С помощью кнопки **ENTER** (Ввод) войдите в подменю **Состояние окружающей среды**.

Environment	
T1	26
T2	48
T3	50
T4	60
T5	61
Fan1	1300
Fan2	1300
Fan3	1300
Fan4	1300
Fan5	1300
Fan6	1500
Fan7	1500
Fan8	1500
Fan9	3000
Fan 10	1500
Fan 11	1500
Fan 12	1500
Fan 13	1500
Color Sensor Current	200
Color Sensor Target	201

Menu = Exit

ТО И ОБЕСПЕЧЕНИЕ БЕЗОПАСНОСТИ

Очистка проектора

Чтобы обеспечить бесперебойную работу проектора, необходимо очищать его от пыли и сажи.



Осторожно:

1. Не забудьте выключить проектор и вынуть шнур из розетки не менее, чем за 30 минут до очистки. Невыполнение этих условий приводит к серьезным ожогам.
2. При очистке используйте слегка увлажненную ткань. Не допускайте попадания воды в вентиляционные отверстия проектора.
3. Если во время очистки внутрь корпуса проектора попадет небольшое количество воды, не включайте проектор в электрическую розетку и поставьте в хорошо проветриваемом месте на несколько часов до начала эксплуатации.
4. Если во время очистки внутрь корпуса проектора попадет большое количество воды, отправьте проектор в сервисный центр.

Очистка объектива

Средство для очистки оптических линз можно приобрести практически в любом магазине фототоваров. Для очистки объектива проектора выполните следующие действия:

1. Нанесите небольшое количество средства для очистки оптических линз на чистую мягкую ткань. (Не наносите моющее средство прямо на объектив).
2. Слегка протрите линзы круговыми движениями.



Осторожно:

1. Не используйте абразивные моющие средства или растворители.
2. Для предупреждения обесцвечивания или нарушения цвета не наносите моющее средство непосредственно на корпус проектора.

Очистка корпуса

Для очистки корпуса проектора выполните следующие действия:

1. Вытрите пыль чистой, смоченной в воде тканью.
2. Смочите ткань теплой водой с мягкодействующим моющим средством (например, средством для мытья посуды) и протрите корпус.
3. Смойте все моющее средство с ткани и снова протрите проектор.



Осторожно:

Для предупреждения обесцвечивания или нарушения цвета не используйте абразивные моющие средства на спиртовой основе.

Использование механического запирания

Использование гнезда защиты Kensington

Для обеспечения безопасности прикрепите проектор к стационарному объекту с помощью кабеля и замка Kensington.

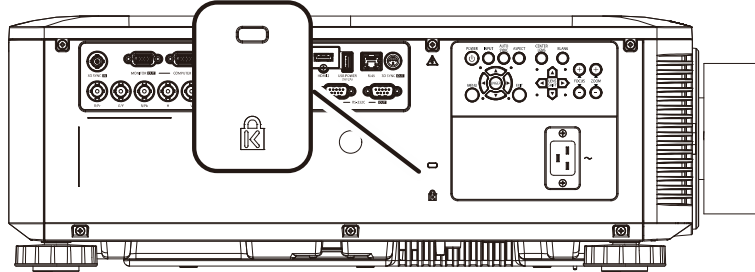

Примечание.

Информацию о приобретении кабеля безопасности Kensington можно получить у продавца проектора.

Замок безопасности соответствует системе безопасности MicroSaver Kensington.

Замечания направляйте по адресу: Kensington, 2853 Campus Drive, San Mateo, CA 94403, U.S.A. Тел.: 800-535-4242, <http://www.Kensington.com>.

Использование проушины для запирания

В дополнение к функции защиты паролем и замку Кенсингтона, можно использовать проушина для запирания, чтобы защитить проектор от несанкционированного использования.

См. рисунок ниже.

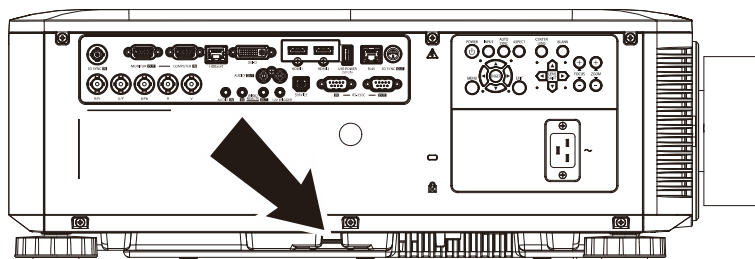

ПОИСК И УСТРАНЕНИЕ НЕИСПРАВНОСТЕЙ

Обычные проблемы и решения

В настоящем руководстве представлены советы по решению проблем, которые могут возникнуть при эксплуатации проектора. Если проблему решить не удалось, обратитесь за помощью к торговому представителю.

Зачастую, затратив время на поиск и устранение неисправностей, пользователь обнаруживает, что проблема не сложнее, чем ненадежное соединение. Рассмотрите следующие возможные проблемы перед тем, как переходить к мерам по их решению.

- *С помощью другого электроприбора проверьте исправность электрической розетки.*
- *Проектор должен быть включен.*
- *Проверьте надежность всех соединений.*
- *Подключенное к проектору устройство должно быть включено.*
- *Убедитесь, что подключенный компьютер не находится в спящем режиме.*
- *Проверьте, чтобы подключенный ноутбук был настроен на внешнее воспроизведение.*

(Обычно это делается при нажатии сочетания кнопки Fn на ноутбуке.)

Советы по поиску и устранению неисправностей

В каждом разделе, посвященном определенной проблеме, выполните действия, соблюдая предложенный порядок. Это поможет вам быстрее решить проблему.

Постарайтесь выявить проблему и избежать замены исправных деталей.

Например, если вы заменили батарейки, а проблема осталась, снова вставьте оригинальные батарейки и перейдите к следующему действию.

Ведите учет действий, выполняемых при поиске и устранении неисправностей: Эта информация будет полезна при обращении в службу технической поддержки и обслуживании проектора.

Сообщения "Ошибка светодиода"

СОСТОЯНИЕ СИСТЕМЫ	ИНДИКАТОР ПИТАНИЯ (ЗЕЛЕНЬЙ)	ИНДИКАТОР СОСТОЯНИЯ (КРАСНЫЙ)	ИНДИКАТОР ИСТОЧНИКА СВЕТА (КРАСНЫЙ)	ИНДИКАТОР ТЕМПЕРАТУРЫ (КРАСНЫЙ)
Готовность источника света	Светится	Не светится	Не светится	Не светится
Пуск	Мигает	Не светится	Не светится	Не светится
Охлаждение	Мигает	Не светится	Не светится	Не светится
Перегрев T1	Не светится	Не светится	Мигает 1 раз	Светится
Перегрев T2	Не светится	Не светится	Мигает 2 раз	Светится
Перегрев T3	Не светится	Не светится	Мигает 3 раз	Светится
Перегрев T4	Не светится	Не светится	Мигает 4 раз	Светится
Перегрев T5	Не светится	Не светится	Мигает 5 раз	Светится
Ошибка датчика теплового отключения	Не светится	Мигает 4 раз	Не светится	Не светится
Ошибка вентилятора 1	Не светится	Мигает 6 раз	Мигает 1 раз	Не светится
Ошибка вентилятора 2	Не светится	Мигает 6 раз	Мигает 2 раз	Не светится
Ошибка вентилятора 3	Не светится	Мигает 6 раз	Мигает 3 раз	Не светится
Ошибка вентилятора 4	Не светится	Мигает 6 раз	Мигает 4 раз	Не светится
Ошибка вентилятора 5	Не светится	Мигает 6 раз	Мигает 5 раз	Не светится
Ошибка вентилятора 6	Не светится	Мигает 6 раз	Мигает 6 раз	Не светится
Ошибка вентилятора 7	Не светится	Мигает 6 раз	Мигает 7 раз	Не светится
Ошибка вентилятора 8	Не светится	Мигает 6 раз	Мигает 8 раз	Не светится
Ошибка вентилятора 9	Не светится	Мигает 6 раз	Мигает 9 раз	Не светится
Ошибка FAN10	Не светится	Мигает 6 раз	Мигает 10 раз	Не светится
Ошибка FAN11	Не светится	Мигает 6 раз	Мигает 11 раз	Не светится
Ошибка FAN12	Не светится	Мигает 6 раз	Мигает 12 раз	Не светится
Ошибка FAN13	Не светится	Мигает 6 раз	Мигает 13 раз	Не светится
Блок 1W MCU обнаружил, что масштабный преобразователь не работает	Не светится	Мигает 2 раз	Не светится	Не светится
Корпус открыт	Не светится	Мигает 7 раз	Не светится	Не светится
Объектив открыт	Не светится	Мигает 7 раз	Мигает 1 раз	Не светится
Ошибка DMD	Не светится	Мигает 8 раз	Не светится	Не светится
Ошибка цветового круга	Не светится	Мигает 9 раз	Не светится	Не светится
Ошибка фосфорного круга	Не светится	Мигает 9 раз	Мигает 1 раз	Не светится
Плата драйвера лазера – слишком низкая скорость цветового круга	Не светится	Мигает 4 раз	Мигает 2 раз	Не светится
Плата драйвера лазера – слишком низкая скорость фосфорного круга	Не светится	Мигает 4 раз	Мигает 3 раз	Не светится
Плата драйвера лазера – ошибка 54 В	Не светится	Мигает 4 раз	Мигает 4 раз	Не светится
Плата драйвера лазера – превышение температуры	Не светится	Мигает 4 раз	Мигает 5 раз	Не светится
Плата драйвера лазера – ошибка SCI	Не светится	Мигает 4 раз	Мигает 6 раз	Не светится
Плата драйвера лазера – начальный отказ	Не светится	Мигает 4 раз	Мигает 7 раз	Не светится

В случае ошибки отключите шнур электропитания пер. тока, подождите 1 (одну) минуту, а затем снова включите проектор. Если все еще мигает индикатор «Power» (Питание) или «Light source» (Источник света) либо светится индикатор «Over Temp» (Перегрев), обратитесь в сервисный центр.

Искажения изображения

Проблема: Изображение на экране отсутствует

1. Проверьте настройки ноутбука или компьютера.
2. Отключите все оборудование и снова включите питание оборудования в правильном порядке.

Проблема: Изображение размыто

1. Настройте **Фокус** на проекторе.
2. Нажмите кнопку FOCUS+/FOCUS- (Фокус) на пульте ДУ или проекторе.
3. Проверьте соответствие расстояния от проектора до экрана установленному диапазону.
4. Проверьте чистоту объектива проектора.

Проблема: Изображение шире в верхней или нижней части экрана (трапецидальный эффект)

1. Расположите проектор перпендикулярно экрану.
2. Для устранения проблемы используйте кнопки ▲ ▼ ◀ ▶ на пульте ДУ или проекторе.

Проблема: Изображение перевернуто

Проверьте параметр **Проецирование** в экранном меню **Параметры 1**.

Проблема: Изображение в полосу

1. Настройте параметры **Частота** и **Трекинг** в экранном меню **Изображение -> Компьютер**.
2. Чтобы убедиться в том, что проблема не связана с подключением видеокарты ПК, подключите проектор к другому компьютеру.

Проблема: Изображение плоское, неконтрастное

Настройте параметр **Контраст** в экранном меню **Изображение**.

Проблема: Цвет проецируемого изображения не соответствует изображению источника.

Настройте параметры **Цветовая температура** и **Гамма** в экранном меню **Изображение -> Дополнительные параметры**.

Неполадки источника света

Проблема: Проектор не испускает свет

1. Проверьте надежность подключения кабеля питания.
2. Подключите другой электроприбор к источнику электропитания для проверки его исправности.
3. Перезапустите проектор в надлежащем порядке и убедитесь, что индикатор питания горит.

Неисправности пульта дистанционного управления

Проблема: Проектор не отвечает на сигналы пульта дистанционного управления

1. Направьте пульт дистанционного управления в направлении сенсора, расположенного на корпусе проектора.
2. Убедитесь в том, что между пультом дистанционного управления и сенсором не установлены какие-либо предметы.
3. Выключите флуоресцентное освещение в помещении.
4. Проверьте полярность батареек.
5. Замените батарейки.
6. Отключите другие устройства с активным инфракрасным излучением, находящиеся вблизи проектора.
7. Выполните обслуживание пульта дистанционного управления.

Звуковые проблемы

Проблема: Звук отсутствует

1. Настройте громкость с помощью пульта ДУ.
2. Настройте громкость источника звукового сигнала.
3. Проверьте подключение звукового кабеля.
4. Проверьте выход звукового сигнала с помощью других динамиков.
5. Отправьте проектор в сервисный центр.

Проблема: Звук искажен

1. Проверьте подключение звукового кабеля.
2. Проверьте выход звукового сигнала с помощью других динамиков.
3. Отправьте проектор в сервисный центр.

Отправка проектора в сервисный центр

Если вам не удастся устранить неисправность, отправьте проектор в сервисный центр. Упакуйте проектор в оригинальную упаковку. Вложите описание неисправности и перечень мер, предпринятых для ее устранения: Информация пригодится инженеру сервисного центра. Для обслуживания передайте проектор в магазин, в котором он был приобретен.

HDMI Вопросы и ответы

В. В чем состоит разница между "стандартным" кабелем HDMI и "высокоскоростным" кабелем HDMI?

Недавно компания HDMI Licensing, LLC объявила о том, что при проведении испытаний все кабели будут разделены на стандартные и высокоскоростные.

Стандартные HDMI кабели (категории 1) прошли проверку на эффективность работы на скорости 75 МГц или до 2,25 ГБ/с, что эквивалентно сигналу 720p/1080i.

Высокоскоростные HDMI кабели (или "категория 2") прошли проверку на эффективность работы на скорости 340МГц или до 10,2 Гб/с, это самое высокоскоростное широкополосное устройство среди кабелей HDMI, которое успешно справляется с сигналами 1080p, включая те, которые имеют повышенную глубину цвета и (или) повышенную скорость обновления из источника. Кроме того, высокоскоростные кабели совместимы с дисплеями с повышенным разрешением, в частности, мониторами для кинотеатров WQXGA (разрешающая способность: 2560 x 1600).

В. Как проложить HDMI кабели длиной свыше 10 метров?

Многие приверженцы HDMI работают на HDMI решениях, в которых эффективное расстояние кабеля стало намного больше стандартного 10-метрового диапазона. Эти компании производят разнообразные решения, включая активные кабели (действующие электронные приборы, встроенные в кабели, усиливающие и расширяющие сигнал кабеля), регенераторы сигналов, усилители, а также CAT5/6 и волоконные решения.

В. Как определить прохождение HDMI кабелем сертификации?

Для всех продуктов HDMI требуется сертификация производителя в рамках технических условий на проведение испытаний на соответствие HDMI. Однако в некоторых случаях логотип HDMI нанесен на кабели, которые не прошли испытания в установленном порядке. HDMI Licensing, LLC осуществляет активные следственные мероприятия по указанным случаям, чтобы обеспечить надлежащее использование товарного знака HDMI на рынке. Мы рекомендуем потребителям приобретать кабели из известных источников и надежных компаний.

Подробнее см. <http://www.hdmi.org/learningcenter/faq.aspx#49>

ТЕХНИЧЕСКИЕ ХАРАКТЕРИСТИКИ**Технические характеристики**

Наименование модели	DU6098Z	DU6198Z	DU6298Z
Тип дисплея	0.67 WUXGA		
Разрешение	WUXGA, 1920x1200		
Корректировка трапецеидальных искажений	По вертикали	±30°, ±30 шагов	
	По горизонтали	±30°, ±30 шагов	
Способы проецирования	Прямое, обратное, со стола / с потолка (обратное, прямое)		
Поддерживаемые видеосигналы	VGA, SVGA, XGA, SXGA, SXGA+, UXGA, WUXGA при 60 Гц, Mac		
SDTV / EDTV / HDTV	480i, 480p, 576i, 576p, 720p, 1080i, 1080p		
Совместимость с видеостандартами	NTSC/ NTSC (M, 3,58/4,43 МГц), PAL (B,D,G,H,I,M,N), SECAM (B,D,G,K,K1,L)		
Частота строк	15,31–91,4 кГц		
Частота кадров	24–30 Гц, 47–120 Гц		
Сертификаты безопасности	FCC-B, cUL, UL, CB, CE, CCC, KC, CU, BSMI и China CECR		
Рабочие условия	От 0 до 40 °С, 10–85 % (без конденсации)		
Условия хранения	От –20 до 60 °С, 5–95 % (без конденсации)		
Габаритные размеры	580 мм (Ш) x 500 мм (Г) x 211 мм (В)		
Питание	Переменный ток, допустимое напряжение 100–240 В, типовое напряжение 110 В (100–240) +-10%		
Потребляемая мощность	550 Вт (нормальный), 440 Вт (Эко)	820 Вт (нормальный), 660 Вт (Эко)	960 Вт (нормальный), 760 Вт (Эко)
	<0,5 Вт (в режиме ожидания); <2 Вт (вкл. по сети)		
Источник света	Лазерно-фосфорный источник света		
Входные разъемы	VGA In x 1		
	DVI-D x 1		
	5 BNC (RGBHV) x 1		
	Стереовходы типа «мини-джек» x 1		
	HDMI x 2		
	3D Sync In x 1 (3D VESA)		
	HDBaseT x 1 (100Mbps)		
Выходные разъемы	VGA x 1		
	Аудио RCA (Л/П) x 1		
	USB, тип А, для питания x 1		
	3D-Sync out x 1 (BNC)		

Разъемы управления	RS-232 In x 1 (для последовательного входа с целью управления)
	RS-232 Out x 1 (последовательный выход для передачи через шлейфовое соединение)
	1 порт RJ45 (10/100 Мбит/с)
	Триггер экрана: гнездо постоянного тока x 1 (выходная функция: 12 В постоянного тока, 200 мА)
	Вход для проводного ДУ x 1
	Выход для проводного ДУ x 1
	USB типа В (сервисный порт) x 1
Безопасность	Гнездо для защитного замка Kensington
	Предохранительная планка

Объектив	Проекционное отношение	Коэффициент увеличения	Размер изображения (по диагонали)	Расстояние от проектора до экрана
Объектив STD (5050061100) VL906G/LNS-5SZ2	1,54~1,93	1,25	48,2~300"	2~10 м
Ближнее проецирование (5050063100) VL911G/LNS-5WZ2	0,77~1,1	1,42	42,3"~300"	1~4,98 м
Ближнее проецирование (5050063300) VL907G/LNS-5STZ	1,1~1,3	1,18	35,8" ~ 379,8"	1~9 м
Дальнее проецирование (5050063600) VL908G/LNS-5LZ3	1,93~2,9	1,5	32,1~481"	2,0~20 м
Полуближнее проецирование (5050063500) VL912G/LNS-5SZ12	1,25~1,60	1,28	39,1"~300"	1,35~8,08 м

Примечание: С вопросами о технических характеристиках изделия обращайтесь к местному дистрибьютору.

Зависимость размера проекции от расстояния от проектора до экрана

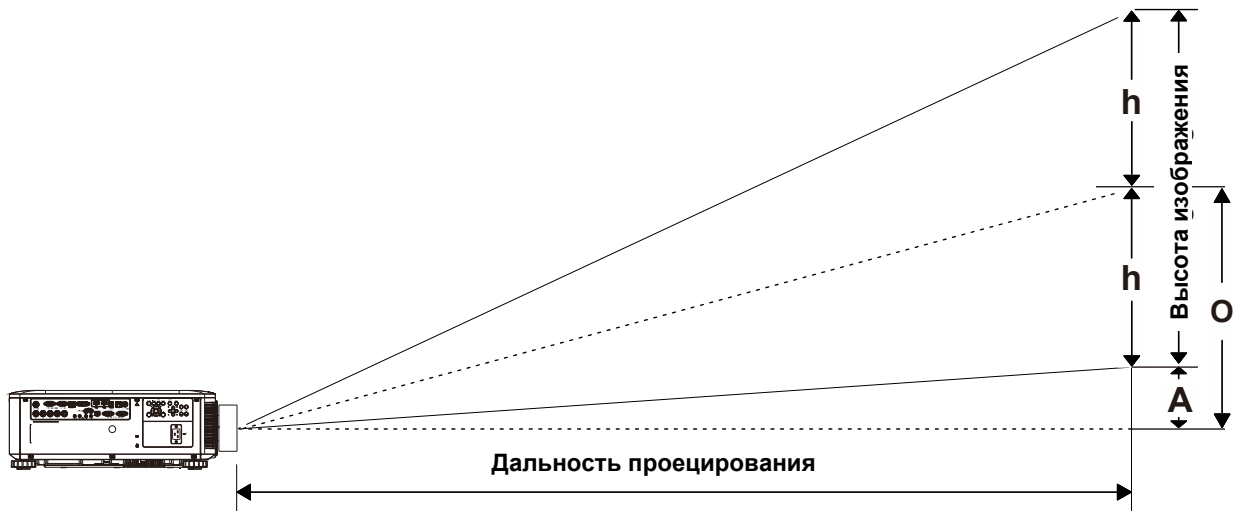

Расстояние от проектора до экрана и таблица размеров

Короткофокусный проекционный объектив: проекционное отношение = 0,77~1,1; смещение = 55%

	ДЕЙСТВУЕТ НА РАССТОЯНИИ				ШИРОКИЙ			
Дальность проецирования (м)	1,18	2,37	3,55	4,98	1,00	1,66	3,32	4,98
Диагональ (в дюймах)	50	100	150	210	60	100	200	300
Ширина изображения (мм)	1077	2154	3231	4523	1292	2154	4308	6462
Высота изображения (мм)	673	1346	2019	2827	808	1346	2692	4039
h (мм)	337	673	1010	1414	404	673	1346	2019
O (мм)	370	740	1111	1555	444	740	1481	2221
A (мм)	34	67	101	141	40	67	135	202

Полукороткофокусный объектив: TR: 1,1 ~ 1,3; смещение=55%

	ДЕЙСТВУЕТ НА РАССТОЯНИИ				ШИРОКИЙ			
Дальность проецирования (м)	1,12	2,80	5,60	8,96	1,18	3,55	7,11	9,00
Диагональ (в дюймах)	40	100	200	320	50	150	300	380
Ширина изображения (мм)	862	2154	4308	6893	1077	3231	6462	8185
Высота изображения (мм)	538	1346	2692	4308	673	2019	4039	5116
h (мм)	269	673	1346	2154	337	1010	2019	2558
O (мм)	296	740	1481	2369	370	1111	2221	2814
A (мм)	27	67	135	215	34	101	202	256

DLP-проектор – Руководство пользователя

Полукороткофокусный проекционный объектив: проекционное отношение = 1,25~1,6; смещение=55%

	ДЕЙСТВУЕТ НА РАССТОЯНИИ				ШИРОКИЙ			
Дальность проецирования (м)	1,38	3,45	5,17	7,93	1,35	2,69	5,38	8,08
Диагональ (в дюймах)	40	100	150	230	50	100	200	300
Ширина изображения (мм)	862	2154	3231	4954	1077	2154	4308	6462
Высота изображения (мм)	538	1346	2019	3096	673	1346	2692	4039
h (мм)	269	673	1010	1548	337	673	1346	2019
O (мм)	296	740	1111	1703	370	740	1481	2221
A (мм)	27	67	101	155	34	67	135	202

Стандартный объектив проектора: TR: 1,54~1,93; смещение=55 %

	ДЕЙСТВУЕТ НА РАССТОЯНИИ				ШИРОКИЙ			
Дальность проецирования (м)	1,66	3,33	4,16	8,31	1,66	3,32	6,63	9,95
Диагональ (в дюймах)	40	80	100	200	50	100	200	300(*)
Ширина изображения (мм)	862	1723	2154	4308	1077	2154	4308	6462
Высота изображения (мм)	538	1077	1346	2692	673	1346	2692	4039
h (мм)	269	538	673	1346	337	673	1346	2019
O (мм)	296	592	740	1481	370	740	1481	2221
A (мм)	27	54	67	135	34	67	135	202

Примечание.
(*) Разгон.

Проекционный объектив дальнего проецирования: TR: 1,93~2,9; смещение=55 %

	ДЕЙСТВУЕТ НА РАССТОЯНИИ				ШИРОКИЙ			
Дальность проецирования (м)	2,5	6,25	12,49	18,74	2,08	6,24	12,47	18,71
Диагональ (в дюймах)	40	100	200	300	50	150	300	450
Ширина изображения (мм)	862	2154	4308	6462	1077	3231	6462	9693
Высота изображения (мм)	538	1346	2692	4039	673	2019	4039	6058
h (мм)	269	673	1346	2019	337	1010	2020	3029
O (мм)	296	740	1481	2221	370	1111	2222	3332
A (мм)	27	67	135	202	34	101	202	303

смещение % = $O/(2xh) \times 100 \%$

$O=A+h$

$h=(1/2) \times (\text{высота изображения})$

Таблица синхронизации

Таблица поддерживаемых частот

Устройство автоматически определяет сигналы от ПК для выбора подходящего разрешения. Для некоторых типов сигнала может потребоваться ручная регулировка.

СИГНАЛ	РАЗРЕШЕНИЕ	ЧАСТОТА СТРОК (КГц)	ЧАСТОТА КАДРОВ (Гц)	КОМПОЗИТНЫЙ	КОМПОНЕНТНЫЙ	VGA/BNC (АНАЛОГОВЫЙ)	DVI (ЦИФРОВОЙ)	HDMI (ЦИФРОВОЙ)	HDBASET (ЦИФРОВОЙ)
NTSC	—	15,734	60	○(3D:S)	—	—	—	—	—
PAL/SECAM	—	15,625	50	○	—	—	—	—	—
VESA	720 x 400	31,5	70,1	—	—	○	○	○	○
	640 x 480	31,5	60	—	—	○(3D:FS,TB,SBS)	○(3D:FS,TB,SBS)	○(3D:FS,TB,SBS)	○(3D:FS,TB,SBS)
	640 x 480	35	66,667	—	—	MAC13	MAC13	MAC13	MAC13
	640 x 480	37,86	72,8	—	—	—	○	○	○
	640 x 480	37,5	75	—	—	○	○	○	○
	640 x 480	43,3	85	—	—	○	○	○	○
	640 x 480	61,9	119,5	—	—	○(3D:FS)	○	○	○
	800 x 600	37,9	60,3	—	—	○(3D:FS,TB,SBS)	○(3D:FS,TB,SBS)	○(3D:FS,TB,SBS)	○(3D:FS,TB,SBS)
	800 x 600	46,9	75	—	—	○	○	○	○
	800 x 600	48,1	72,2	—	—	○	○	○	○
	800 x 600	53,7	85,1	—	—	○	○	○	○
	800 x 600	76,3	120	—	—	○(3D:FS)	○(3D:FS)	○(3D:FS)	○(3D:FS)
	832 x 624	49,722	74,546	—	—	MAC16	MAC16	MAC16	MAC16
	1024 x 768	48,4	60	—	—	○(3D:FS,TB,SBS)	○(3D:FS,TB,SBS)	○(3D:FS,TB,SBS)	○(3D:FS,TB,SBS)
	1024 x 768	56,5	70,1	—	—	○	○	○	○
	1024 x 768	60,241	75,02	—	—	MAC19	MAC19	MAC19	MAC19
	1024 x 768	60	75	—	—	○	○	○	○
	1024 x 768	68,7	85	—	—	○	○	○	○
	1024 x 768	97,6	120	—	—	○(3D:FS)	○(3D:FS)	○(3D:FS)	○(3D:FS)
	1152 x 870	68,68	75,06	—	—	MAC21	MAC21	MAC21	MAC21
	1280 x 720	45	60	—	—	○(3D:FS,TB,SBS)	○(3D:FS,TB,SBS)	○(3D:FS,TB,SBS)	○(3D:FS,TB,SBS)
	1280 x 720	90	120	—	—	○(3D:FS)	○(3D:FS)	○(3D:FS)	○(3D:FS)
	1280 x 768 (Reduce Blanking)	47,4	60	—	—	○(3D:FS,TB,SBS)	○(3D:FS,TB,SBS)	○(3D:FS,TB,SBS)	○(3D:FS,TB,SBS)
	1280 x 768	47,8	59,9	—	—	○(3D:FS,TB,SBS)	○(3D:FS,TB,SBS)	○(3D:FS,TB,SBS)	○(3D:FS,TB,SBS)
	1280 x 800	49,7	59,8	—	—	○(3D:FS,TB,SBS)	○(3D:FS,TB,SBS)	○(3D:FS,TB,SBS)	○(3D:FS,TB,SBS)
	1280 x 800	62,8	74,9	—	—	○	○	○	○
	1280 x 800	71,6	84,9	—	—	○	○	○	○
	1280 x 800	101,6	119,9	—	—	○(3D:FS)	○(3D:FS)	○(3D:FS)	○(3D:FS)
	1280 x 1024	64	60	—	—	○(3D:TB,SBS)	○(3D:TB,SBS)	○(3D:TB,SBS)	○(3D:TB,SBS)
	1280 x 1024	80	75	—	—	○	○	○	○
	1280 x 1024	91,1	85	—	—	○	○	○	○
	1280 x 960	60	60	—	—	○(3D:TB,SBS)	○(3D:TB,SBS)	○(3D:TB,SBS)	○(3D:TB,SBS)
	1280 x 960	85,9	85	—	—	○	○	○	○
	1400 x 1050	65,3	60	—	—	○(3D:TB,SBS)	○(3D:TB,SBS)	○(3D:TB,SBS)	○(3D:TB,SBS)
	1440 x 900	55,9	59,9	—	—	○(3D:TB,SBS)	○(3D:TB,SBS)	○(3D:TB,SBS)	○(3D:TB,SBS)
	1600 x 1200	75	60	—	—	○(3D:TB,SBS)	○(3D:TB,SBS)	○(3D:TB,SBS)	○(3D:TB,SBS)
	1680 x 1050 (Reduce Blanking)	64,67	59,88	—	—	○(3D:TB,SBS)	○(3D:TB,SBS)	○(3D:TB,SBS)	○(3D:TB,SBS)
	1680 x 1050	65,29	59,95	—	—	○(3D:TB,SBS)	○(3D:TB,SBS)	○(3D:TB,SBS)	○(3D:TB,SBS)
	1920 x 1080	67,5	60	—	—	○	○	○	○
	1920 x 1200 (Reduce Blanking)	74,038	59,95	—	—	○(3D:TB,SBS)	○(3D:TB,SBS)	○(3D:TB,SBS)	○(3D:TB,SBS)
	1600 x 1200	75	60	—	—	—	—	○	—
	1680 x 1050	64,7	59,9	—	—	—	—	○	—
1680 x 1050	65,3	60	—	—	—	—	○	—	
1920 x 1200	74,6	60	—	—	—	—	○	—	
3840 x 2160	53,946	23,976	—	—	—	—	○	○	
3840 x 2160	54	24	—	—	—	—	○	○	
3840 x 2160	56,25	25	—	—	—	—	○	○	
3840 x 2160	67,5	30	—	—	—	—	○	○	
3840 x 2160	112,5	50	—	—	—	—	○	○	
3840 x 2160	135	60	—	—	—	—	○	○	

DLP-проектор – Руководство пользователя

СИГНАЛ	РАЗРЕШЕНИЕ	ЧАСТОТА СТРОК (кГц)	ЧАСТОТА КАДРОВ (Гц)	КОМПОЗИТНЫЙ	КОМПОНЕНТНЫЙ	VGA/BNC (АНАЛОГОВЫЙ)	DVI (ЦИФРОВОЙ)	HDMI (ЦИФРОВОЙ)	HDBASET (ЦИФРОВОЙ)
SDTV	480i	15,734	60	—	○	—	(3D:FS)	(3D:FS)	(3D:FS)
	576i	15,625	50	—	○	—	—	—	—
EDTV (ТВ-сигнал повышенной четкости)	576p	31,3	50	—	○	—	—	—	—
	480p	31,5	60	—	○	—	—	—	—
HDTV (ТВ-сигнал высокой четкости)	720p	37,5	50	—	○	—	(3D:FP, TB)	(3D:FP, TB)	(3D:FP, TB)
	720p	45	60	—	○	—	(3D:FP, TB)	(3D:FP, TB)	(3D:FP, TB)
	1080i	33,8	60	—	○	—	(3D:SBS)	(3D:SBS)	(3D:SBS)
	1080i	28,1	50	—	○	—	(3D:SBS)	(3D:SBS)	(3D:SBS)
	1080p	27	24	—	○	—	(3D:FP, TB)	(3D:FP, TB)	(3D:FP, TB)
	1080p	28	25	—	○	—	—	—	—
	1080p	33,7	30	—	○	—	—	—	—
	1080p	56,3	50	—	○	—	—	—	—
1080p	67,5	60	—	○	—	—	—	—	

- : Поддерживаемая частота
- : Неподдерживаемая частота
- FS=> Чередование полей
- TB=> Вертикальная стереопара
- SBS=> Горизонтальная стереопара
- FP=> Упаковка кадров

★ Собственное разрешение панели проектора составляет 1280 x 800.

При разрешении, отличающемся от собственного, размеры текста и линий могут быть искажены.

★ Цвет обозначает только отображение на экране. (только для формата 4:3)

★ Цвет означает, что допускается небольшой шум

★ Основным средством проверки синхронизации HDTV является DVD-плеер, VG828 является второстепенным

Таблица поддерживаемых частот для 3D-режима

Устройство автоматически определяет сигналы от ПК для выбора подходящего разрешения. Для некоторых типов сигнала может потребоваться ручная регулировка.

Входной сигнал для D-SUB/HDMI/DVI-D

СИГНАЛ	РАЗРЕШЕНИЕ	ЧАСТОТА ОБНОВЛЕНИЯ (Гц)
SVGA	800 X 600	60/120
XGA	1024 X 768	60/120
HDTV(720P)	1280 X 720	60/120
WXGA	1280 X 800	60/120

Таблица совместимости с видео True 3D

Входные разрешения	Вход HDMI 1.4a 3D	Синхронизация входного сигнала		
		1280 X 720P при 50 Гц	Вертикальная стереопара	
		1280 X 720P при 60 Гц	Вертикальная стереопара	
		1280 X 720P при 50 Гц	Упаковка кадров	
		1280 X 720P при 60 Гц	Упаковка кадров	
		1920 X 1080i при 50 Гц	Горизонтальная стереопара (половина)	
		1920 X 1080i при 60 Гц	Горизонтальная стереопара (половина)	
		1920 X 1080P при 24 Гц	Вертикальная стереопара	
		1920 X 1080P при 24 Гц	Упаковка кадров	
	HDMI 1.3	1920 x 1080i при 50 Гц 1920 x1080i при 60 Гц 1280 X 720P при 50 Гц 1280 X 720P при 60 Гц	Горизонтальная стереопара (половина)	Режим SBS вкл.
		1920 x 1080i при 50 Гц 1920 x1080i при 60 Гц 1280 X 720P при 50 Гц 1280 X 720P при 60 Гц	Вертикальная стереопара	Режим TAB вкл.
		480i	HQFS	3D-формат — чередование кадров

Примечание.

3D-очки должны поддерживать частоту 144 Гц.

Размеры проектора

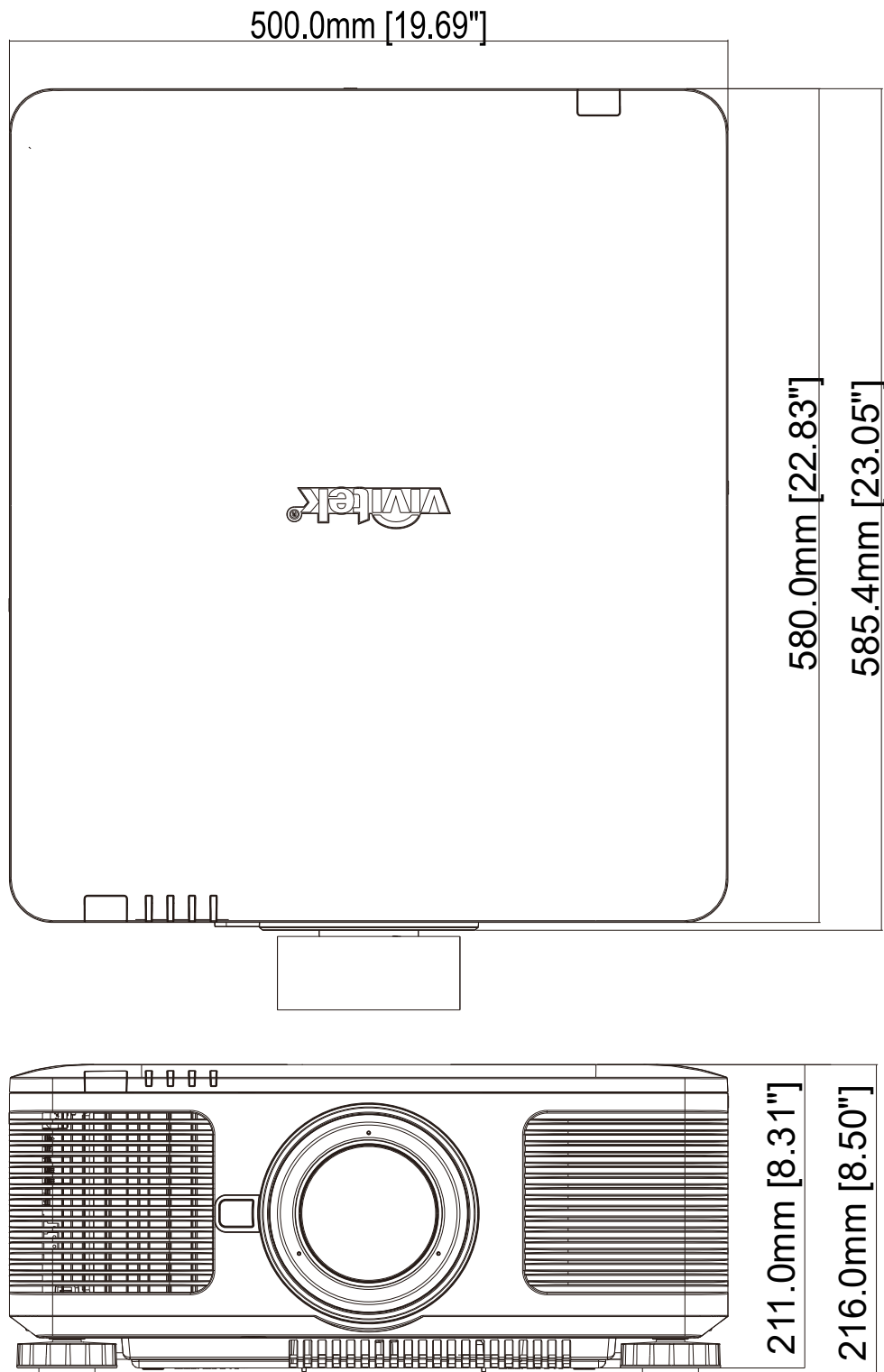

НОРМАТИВНО-ПРАВОВОЕ СООТВЕТСТВИЕ

Предупреждение федеральной комиссии связи

Данное оборудование прошло проверку и признано соответствующим ограничениям, установленным для устройств класса В в соответствии с Частью 15 правил FCC. Эти ограничения предназначены для обеспечения умеренной защиты от вредного воздействия при работе устройства в промышленных помещениях.

Данное оборудование вырабатывает, использует и излучает энергию радиочастот и, в случае невыполнения инструкций по установке и эксплуатации может создать вредные помехи для средств радиосвязи. Работа данного оборудования в жилых зонах может создавать вредные помехи. В этом случае пользователь обязан устранить возникшие помехи своими силами и за свой счет.

Внесение изменений или модификаций, не утвержденных сторонами, ответственными за соблюдение нормативных требований, приводит к аннулированию разрешения пользователя на использование оборудования.

Канада

Данное цифровое устройство класса В соответствует канадскому стандарту оборудования, вызывающего радиопомехи, ICES-003.

Сертификация по технике безопасности

FCC-B, cUL, UL, CB, CE, CCC, KC, CU, BSMI и China CECP.

Настройка параметров связи

С помощью команд последовательного управления можно вводить команды для управления проектором. Кроме того, можно получать данные о его работе через ПО клиентского терминала Windows

Элемент	Параметр:
Бит в секунду	9600 бит/с
Бит данных	8 бит
Четность	None (Отсутствует)
Стоповый бит	1
Управление потоками	None (Отсутствует)

Рабочие команды

Синтаксис рабочих команд

Рабочая команда имеет префикс (символ "op"), за которым следуют команды управления и настройки, разделенные пробелом (SP), и завершается парой возврата каретки "CR" и "ASCII hex 0D". Синтаксис команд последовательного управления:

op[SP]<рабочая команда>[SP]<Значение настройки>[CR]

op Постоянная, определяющая рабочую команду.

[SP] Обозначает один пробел.

[CR] Указывает на завершение команды парой возврата каретки "CR" и "ASCII hex 0D".

Значение настройки Настройки рабочей команды

Типы командных строк	Символы настроек	Описание
Query current setup	?	Question mark "?" indicates querying current setup
Setup	= <settings>	Syntax: Symbol "=" suffixed with setup values
Increase setup order of adjustment items	+	Some settings are changed in steps. Symbol "+" indicates changing one step up
Decrease setup order of adjustment items	-	Some settings are changed in steps. Symbol "-" indicates changing one step down
Execute operation command	None	Certain operation commands execute after input without further setting or regulators.

Примеры:

Элементы управления	Строка ввода команд	Ответное сообщение проектора
Execute command	reset.all[CR]	RESET.ALL
Query current brightness	op bright ?[CR]	OP BRIGHT = 50
Set up brightness	op bright = 100[CR]	OP BRIGHT = 100
Brightness value + 1	op bright +[CR]	OP BRIGHT = "new value"
Brightness value - 1	op bright -[CR]	OP BRIGHT = "new value"
Out of range or not support	op bright = 200[CR]	OP BRIGHT = NA
Illegal command	op abright = 100[CR]	*Illegal format#

Примечание. При отправке нескольких команд убедитесь, что ответное сообщение последней команды получено, прежде чем посылать следующее.

Функция	Операция	Установить	Получить	Inc	Дек.	EXE	Значения
Auto Source	auto.src	V	V				0 = Off 1 = On
HDMI Color Space	color.space	V	V				0 : Auto 1 : RGB 2 : YUV
HDMI Range	hdmi.range	V	V				0 : Auto 1 : Full 2 : Limited
Video Saturation	video.saturation	V	V	V	V		0 ~ 100
Video Tint	video.tint	V	V	V	V		0 ~ 100
H Position	h.pos	V	V	V	V		-5 ~ +5 -100 ~ +100(Auto Sync Off)
V Position	v.pos	V	V	V	V		-5 ~ +5 -100 ~ +100(Auto Sync Off)
Phase	phase	V	V	V	V		0 ~ 31
clock	clock	V	V	V	V		-5 ~ +5
Auto Sync	auto.sync	V	V				0 : Off 1 : On
HDBaseT Control	hdbaset	V	V				0 : Off 1 : On
3D	threed	V	V				0 : Off 1 : DLP-Link 2 : IR
3D Sync Invert	threed.syncinvert	V	V				0 = Off 1 = On
3D Format	threed.format	V	V				0 : Frame Sequential 1 : Top / Bottom 2 : Side by side 3 : Frame Packing 4: Auto (FS Auto Detect)
3D Sync Out Delay	threed.syncdelay	V	V				0 ~ 359
3D Sync Input	threed.syncinput		V				0 : Internal 1 : External
3D Sync Output	threed.syncoutput	V	V				0 : Internal 1 : Bypass
Picture Mode	pic.mode	V	V				0:Presentation 1:Bright 2:Game 3:Movie 4: Vivid 5: Blending 6: sRGB 7:DICOM SIM 8:User 1 9: User 2 10: HDR
Brightness	bright	V	V	V	V		0 ~ 100
Contrast	contrast	V	V	V	V		0 ~ 100
HDR Control	hdr.control	V	V				0 : Off 1 : Auto 2 : On

Функция	Операция	Установить	Получить	Inc	Дек.	EXE	Значения
HDR Mode	hdr.mode	V	V				0 : PQ-L300 1 : PQ-L400 2 : PQ-L500 3 : PQ-L600
Dynamic Black	dblack	V	V				0 = Off 1 = On
Projector Light (Light Off Timer)	projector.light	V	V				0 : Disable 1: 0.5 sec 2: 1 Sec 3: 2 Sec 4: 3 Sec 5: 4 Sec
HSG/Red Gain	hsg.r.gain	V	V	V	V		0 ~ 100
HSG/Green Gain	hsg.g.gain	V	V	V	V		0 ~ 100
HSG/Blue Gain	hsg.b.gain	V	V	V	V		0 ~ 100
HSG/Cyan Gain	hsg.c.gain	V	V	V	V		0 ~ 100
HSG/Magenta Gain	hsg.m.gain	V	V	V	V		0 ~ 100
HSG/Yellow Gain	hsg.y.gain	V	V	V	V		0 ~ 100
HSG/Red/Saturation	hsg.r.sat	V	V	V	V		0 ~ 100
HSG/Green/Saturation	hsg.g.sat	V	V	V	V		0 ~ 100
HSG/Blue/Saturation	hsg.b.sat	V	V	V	V		0 ~ 100
HSG/Cyan/Saturation	hsg.c.sat	V	V	V	V		0 ~ 100
HSG/Magenta/Saturation	hsg.m.sat	V	V	V	V		0 ~ 100
HSG/Yellow/Saturation	hsg.y.sat	V	V	V	V		0 ~ 100
HSG/Red/Hue	hsg.r.hue	V	V	V	V		0 ~ 100
HSG/Green/Hue	hsg.g.hue	V	V	V	V		0 ~ 100
HSG/Blue/Hue	hsg.b. hue	V	V	V	V		0 ~ 100
HSG/Cyan/Hue	hsg.c. hue	V	V	V	V		0 ~ 100
HSG/Magenta/Hue	hsg.m. hue	V	V	V	V		0 ~ 100
HSG/Yellow/Hue	hsg.y. hue	V	V	V	V		0 ~ 100
HSG/White/Red Gain	hsg.wr.gain	V	V	V	V		0 ~ 100
HSG/White/Green Gain	hsg.wg.gain	V	V	V	V		0 ~ 100
HSG/White/Blue Gain	hsg.wb.gain	V	V	V	V		0 ~ 100
Brilliant Color	bri.color	V	V	V	V		0 ~ 10
Sharpness	sharp	V	V	V	V		0 ~ 31
Gamma	gamma	V	V				0 = 1.8 1 = 2.0 2 = 2.2 3 = 2.4 4 = B&W 5 = Linear
Color Temperature	color.temp	V	V				0 = Warm 1 = Normal 2 = Cold
White Balance /Red Offset	red.offset	V	V	V	V		-100 ~ +100
White Balance /Green Offset	green.offset	V	V	V	V		-100 ~ +100
White Balance /Blue Offset	blue.offset	V	V	V	V		-100 ~ +100

Функция	Операция	Установить	Получить	Inc	Дек.	EXE	Значения
White Balance /Red Gain	red.gain	V	V	V	V		0 ~ 200
White Balance /Green Gain	green.gain	V	V	V	V		0 ~ 200
White Balance /Blue Gain	blue.gain	V	V	V	V		0 ~ 200
Aspect Ratio	aspect	V	V				0 = Fill 1 = 4:3 2 = 16:9 3 = LetterBox 4 = Native 5 = 2.35:1
Digital Zoom	zoom	V	V	V	V		-10 ~ +10
V Keystone	v.keystone	V	V	V	V		-30 ~ +30
H Keystone	h.keystone	V	V	V	V		-30 ~ +30
H Image Shift	img.hshift	V	V	V	V		-50 ~ +50
V Image Shift	img.vshift	V	V	V	V		-50 ~ +50
4 Corner Top Left X	4corner.tlx	V	V	V	V		0 ~ +60
4 Corner Top Left Y	4corner.tly	V	V	V	V		0 ~ +60
4 Corner Top Right X	4corner.trx	V	V	V	V		0 ~ +60
4 Corner Top Right Y	4corner.try	V	V	V	V		0 ~ +60
4 Corner Bottom Left X	4corner.blx	V	V	V	V		0 ~ +60
4 Corner Bottom Left Y	4corner.bly	V	V	V	V		0 ~ +60
4 Corner Bottom Right X	4corner.brx	V	V	V	V		0 ~ +60
4 Corner Bottom Right y	4corner.bry	V	V	V	V		0 ~ +60
4 Corner Reset	4corner.reset					V	
Projection	projection	V	V				0 = Front 1 = Rear 2 = Ceiling 3 = Rear + Ceiling
Direct Power On (Auto power on)	direct.poweron	V	V				0 : Off 1 : On
Light Mode	light.mode	V	V				0: Normal (100%) 1: Eco (80%) 2: Eco Plus 3: Dimming 4: Extre Diming 5: Custom Light
Custom Light	custom.light	V	V	V	V		50 ~ 200
Fan Speed	fanspeed	V	V				0 = Normal 1 = High
IR Control	ir.control	V					0 : Both IR On 1 : Front IR On 2 : Rear IR On
Remote ID	remote.id	V	V				0 ~ 99
NetWork Status	net.status		V				0 : Disconnect 1 : Connected
NetWork / DHCP	net.dhcp	V	V				0 = Off 1 = On
NetWork / IP Address	net.ipaddr	V	V				<string>
NetWork / Subnet	net.subnet	V	V				<string>

DLP-проектор – Руководство пользователя

Функция	Операция	Установить	Получить	Inc	Дек.	EXE	Значения
NetWork / Gateway	net.gateway	√	√				<string>
NetWork / DNS	net.dns	√	√				<string>
NetWork Apply	net.apply	√					0 : Cancel 1 : OK
Standby Power	standby.power	√	√				1: On (0.5W) 2: On By Lan 3: On By HDBaseT
No Signal Power Off	nosignal.poweroff	√	√				0 ~ 36
Sleep Timer	sleep.timer	√	√				0 ~ 120
Volume	volume	√	√				0 ~ 10
Air Filter Hours	airfilter.hours		√				<string>
Air Filter Hour Reset	airfilter.reset					√	
Blank Screen Color	blankscreen.color	√	√				0 = Black 1 = Red 2 = Green 3 = Blue 4 = White
Logo	logo	√	√				0 = Std. 1 = Black 2 = Blue
MENU Position	menu.position	√	√				0 : Left 1 : Right 2 : Center 3 : Down 4 : Up
MENU Translucent	menu.trans	√	√				0 : Off 1 : 25% 2 : 50% 3: 75% 4: 100%
Keypad Lock	keypad.lock	√	√				0 : Off 1 : On
Security Lock	security.lock	√	√				1 : Up 2 : Down 3 : Left 4 : Right
Security Unlock	security.unlock	√					1 : Up 2 : Down 3 : Left 4 : Right
Language	lang	√	√				0 = English 1 = French 2 = German 3 = Spanish 4 = Portuguese 5 = Simplified Chinese 6 = Traditional Chinese 7 = Italian 8 = Norwegian 9 = Swedish 10 = Dutch 11 = Russian 12 = Polish 13 = Finnish

Функция	Операция	Установить	Получить	Inc	Дек.	EXE	Значения
							14 = Greek 15 = Korean 16 = Hungarian 17 = Czech 18 = Arabic 19 = Turkish 20 = Vietnamese 21 = Japanese 22 = Thai 23 = Farsi 24 = Hebrew 25 = Danish 26 = French Canadian
Reset All	reset.all					V	
Source Info	source.info		V				<string>
Light Hours 1	light1.hours		V				<string>
Light Hours 1 Reset	light1.reset					V	
Software Version	sw.ver		V				<string>
Serial Number	ser.no		V				<string>
Auto Image	auto.img					V	
Light 1 Status	light1.stat		V				0 = Off 1 = On
Model	model		V				<string>
Pixel Clock	pixel.clock		V				<string>
H Refresh Rate	h.refresh		V				<string>
V Refresh Rate	v.refresh		V				<string>
Blank	blank	V	V				0 = Off 1 = On
Power On	power.on					V	
Power Off	power.off					V	
Projector Status	status		V				0 : Reset 1 : Standby 2 : Active 3 : cooling 4: Warming 5: Power Up
Mute	mute	V	V				0 : Off 1 : On
Freeze	freeze	V	V				0 : Off 1 : On
Input Select	input.sel	V	V				1 :RGB 3: DVI 6: HDMI 1 7: BNC 9: HDMI 2 15: HDBaseT
Lens Lock	lens.lock	V	V				0: off, 1:on
Lens zoom in	zoom.in					V	
Lens zoom in 2	zoom.in.2					V	
Lens zoom in 3	zoom.in.3					V	

DLP-проектор – Руководство пользователя

Функция	Операция	Установить	Получить	Inc	Дек.	EXE	Значения
Lens zoom out	zoom.out					V	
Lens zoom out 2	zoom.out.2					V	
Lens zoom out 3	zoom.out.3					V	
Lens focus near	focus.near					V	
Lens focus near 2	focus.near.2					V	
Lens focus near 3	focus.near.3					V	
Lens focus far	focus.far					V	
Lens focus far 2	focus.far.2					V	
Lens focus far 3	focus.far.3					V	
Lens up	lens.up					V	
Lens up 2	lens.up.2					V	
Lens up 3	lens.up.3					V	
Lens down	lens.down					V	
Lens down 2	lens.down.2					V	
Lens down 3	lens.down.3					V	
Lens left	lens.left					V	
Lens left 2	lens.left.2					V	
Lens left 3	lens.left.3					V	
Lens right	lens.right					V	
Lens right 2	lens.right.2					V	
Lens right 3	lens.right.3					V	
Lens center	lens.center					V	
Lens type	lens.type	V	V				0 : non-UST
Lens load	lens.load	V					1 : UST
Lens save	lens.save	V					0 ~ 7
Lens clear	lens.clear	V					0 ~ 7