

Интерактивный светодиодный мультисенсорный дисплей Руководство по эксплуатации



Newline

V901.20150420 Просим бережно хранить руководство. Информация, содержащаяся в нем, может понадобиться в процессе использования устройства. Это общее руководство по эксплуатации всех интерактивных панелей. Тем не менее, конкретное устройство может иметь особенности.

Здравствуйте.

Благодарим за покупку нашего устройства. Просим внимательно ознакомиться с инструкциями перед началом его использования.

Устройство соответствует части 15 Правил Американской государственной комиссии по коммуникациям. При использовании устройства необходимо соблюдать два условия: 1) устройство не должно создавать вредное воздействие и 2) устройство не должно принимать любое вредное воздействие, в том числе, ведущее к сбою в его работе.

Данное оборудование прошло испытания и было признано соответствующим предельным значениям для цифровых устройств класса В в соответствии с частью 15 Правил Американской государственной комиссии по коммуникациям. Допустимые значения предусмотрены для обеспечения надлежащей защиты от вредного воздействия при использовании устройства в жилых помещениях. Устройство генерирует, использует и может излучать радиочастотную энергию; его установка и эксплуатация с нарушением инструкций, указанных в данном документе, может вызвать помехи радиосвязи. Тем не менее, невозможно дать гарантию, что помехи будут полностью исключены в конкретном случае. Если данное оборудование вызывает помехи при приеме радио- и телевизионных сигналов, что можно определить путем его выключения и включения, можно попытаться их устранить, предприняв следующие меры:

- Перенаправить или переставить в другое место антенну.
- Разместить устройство и устройство, принимающее помехи, как можно дальше друг от друга.
- Включить устройство и устройство, принимающее помехи, в разные розетки.
- Обратиться за помощью к дилеру или опытному специалисту по теле/радиотехнике.

Перечеркнутый знак корзины на колесиках обозначает, что устройство нельзя выбрасывать в городские мусорки. Его следует передать в пункт утилизации электрического и электронного оборудования.





Содержание

Инструкции по безопасности	5
1 Требования к установке	9
2 Введение	11
3 Основные функции	25
3.1 Включение электропитания	25
3.2 Выключение электропитания	26
3.3 Установка программного обеспечения	27
3.4 Удаление программного обеспечения	27
3.5 Программное обеспечение позиционирования	27
3.6 Позиционирование в системе Windows 7	29
3.7 Установка OPS	31
4 Инструкции для графического меню	32
4.1 Домашняя страница	33
4.2 Диспетчер задач	35
4.3 «Белая доска»	35
4.4 Галерея	39
4.5 Диспетчер файлов	40
4.5.1 Предварительный просмотр файлов	40
4.5.2 Фильтр файлов	42
4.5.3 Поиск файлов	43
4.5.4 Действия с файлами	45
4.6 Настройки системы	51
4.6.1 Сеть	52
4.6.2 Язык и способ ввода	62
4.6.3 Дата и время	63
4.6.4 Таймер включения и выключения	66
4.6.5 Очистить скриншоты	68
4.6.6 Принтер	69
4.6.7 Хранилище	69
4.6.8 Приложения	70
4.6.9 Источник при запуске	71

4.6.10 Умная защита глаз (серия 15).....	72
4.6.11 Перезагрузка.....	73
4.7 Браузер.....	74
4.8 Только аудио режим.....	75
4.9 Блокировка от детей.....	75
4.10 Приложения.....	77
4.11 Индикатор температуры и защитное отключение при перегреве.....	79
5 Выбор канала сигнала.....	81
6 Меню.....	82
7 Режим Эко.....	86
8 Управление портом последовательного ввода/вывода.....	87
9 Входной сигнал адаптера видеогарфики (VGA).....	90
10 Поддержка форматов мультимедиа.....	92
11 неполадки и их устранение.....	93
12 Обслуживание и уход.....	96
13 Технические характеристики.....	98

Инструкции по безопасности

Для обеспечения безопасности следует прочитать эти инструкции перед началом использования устройства. Неправильное использование может привести к тяжелым травмам или значительному материальному ущербу. Запрещено пытаться самостоятельно отремонтировать устройство.

 ВНИМАНИЕ	
	<p>Следует незамедлительно отключить устройство от электросети при возникновении серьезных неполадок.</p> <p>Серьезные неполадки:</p> <ul style="list-style-type: none">• Появление дыма, специфического запаха или шума.• Отсутствие звука или изображения, искажение изображения.• Используемые в качестве разъединителя сетевая вилка или переходник должны быть готовы к эксплуатации. <p>При обнаружении серьезных неполадок следует прекратить использование устройства, немедленно отключить электропитание и связаться со специалистами по устранению неполадок.</p>
	<p>В устройство нельзя капать жидкостями, металлами или легковоспламеняющимися веществами.</p> <ul style="list-style-type: none">• Если капли жидкости или металла попали в устройство, следует его отключить и отсоединить от электросети, затем связаться со специалистами по устранению неполадок.• Необходимо следить за детьми поблизости от устройства. <p>Запрещено повреждать провод электропитания.</p> <ul style="list-style-type: none">• Запрещено повреждать, заменять, перекручивать, перегибать, нагревать, тянуть провод электропитания.• Запрещено ставить тяжелые предметы (например, само устройство) на провод электропитания.• Запрещено извлекать вилку из розетки, с усилием дергая провод электропитания. Для замены или ремонта поврежденного провода электропитания следует связаться с местным дистрибьютором. <p>Следует устанавливать устройство на прочную поверхность.</p> <p>Неустойчивая поверхность стола или другая поверхность может быть наклонной, качающейся, что может привести к падению и порче устройства.</p> <p>Следует правильно использовать батарейки</p> <ul style="list-style-type: none">• Электрохимическая коррозия, утечка тока, даже огонь могут появиться при



ВНИМАНИЕ

	<p>неправильном использовании батареек.</p> <ul style="list-style-type: none">• Рекомендуется использовать указанный тип батареек, вставлять их, соблюдая полярность.• Запрещено использовать старые и новые батарейки одновременно.• Следует вынимать батарейки из пульта, если он долгое время не используется.• Запрещено хранить батарейки при высокой температуре - на солнечном свете или рядом с источником огня.• Батарейки следует утилизировать в соответствии с местными предписаниями.
	<p>Запрещено открывать крышку или менять устройство самостоятельно.</p> <p>Устройство содержит компоненты под высоким напряжением. Открывая крышку, можно столкнуться с высоким напряжением, получить удар электротоком, а также попасть в другие опасные ситуации. Для проведения осмотра, настройки или технического обслуживания следует связаться с местным дистрибьютором.</p>
	<p>Следует использовать указанный источник электропитания.</p> <ul style="list-style-type: none">• Запрещено использовать провода электропитания не от данного устройства во избежание его повреждения.• Следует использовать розетку с заземлением и убедиться, что она правильно заземлена.• Следует вынимать вилку из розетки, если устройство длительное время не используется. <p>Перед перестановкой устройства необходимо отсоединить все провода и все опорные конструкции.</p> <p>Устройство следует переносить аккуратно, избегая ударов, соскальзывания; особенно беречь экран, который может разбиться и нанести травмы.</p> <p>Следует регулярно стирать пыль и металлические частицы с розетки.</p> <ul style="list-style-type: none">• Чистка устройства, подключенного к электросети, может стать причиной возгорания или удара током.• Необходимо помнить, что устройство следует отключать от электросети перед вытиранием сухой тканью
	<p>На устройство нельзя ставить предметы.</p> <ul style="list-style-type: none">• Запрещено ставить на устройство емкости (вазы, цветочные горшки, косметику или жидкие медикаменты).• Пролитая на устройство жидкость может спровоцировать короткое замыкание, возгорание или удар электротоком.• На устройство нельзя наступать, а также вешать какие-либо предметы.
	<p>Нельзя размещать устройство в неподходящем месте.</p> <ul style="list-style-type: none">• Запрещено устанавливать устройство в местах с повышенной влажностью - ванных комнатах, душевых, а также рядом с окнами и вне помещений, где устройство может попасть под дождь, снег или в другие суровые погодные условия. Запрещено устанавливать устройство в местах испарений. Описанные выше экстремальные условия могут спровоцировать неполадки и удары электротоком.• На устройство нельзя ставить источники огня, например, зажженные свечи.



ВНИМАНИЕ

	<p>Во время грозы следует вынимать вилку из розетки.</p> <ul style="list-style-type: none">• Запрещается касаться устройства во время грозы во избежание удара электротоком.• Следует размещать травмоопасные компоненты, находящиеся под достаточно высоким напряжением, в местах, недоступных для детей.
	<p>Нельзя закрывать вентиляторы устройства.</p> <ul style="list-style-type: none">• Перегрев деталей устройства может привести к пожару, порче устройства и сокращению срока его службы.• Нельзя ставить устройство вентиляционными отверстиями вниз.• Нельзя размещать устройство на коврах или постельном белье.• Нельзя накрывать устройство тканями, например, скатертями.
	<p>Нельзя касаться провода электропитания мокрыми руками.</p>



ОСТОРОЖНО

	<p>Нельзя устанавливать устройство в помещениях с высокой температурой.</p> <ul style="list-style-type: none">• Нельзя устанавливать устройство рядом с источниками тепла, например, обогревателем, тепловым аккумулятором, другими нагревающими приборами.• Необходимо защищать устройство от воздействия солнечного света, который может привести к неполадкам из-за перегрева.
	<p>Для перевозки:</p> <ul style="list-style-type: none">• При перевозке устройство следует упаковать в коробку и демпфирующий материал, в которые оно было упаковано при покупке.• При перевозке коробку следует держать вертикально. Экран и другие компоненты легко могут сломаться при перевозке неподходящим способом.
	<p>Использовать радио следует вдали от устройства</p> <p>Оборудование устройства, предотвращающее радиопомехи, соответствует международным стандартам по предотвращению электромагнитных помех. Тем не менее, помехи остаются, они могут вызвать шумы в радиосвязи.</p> <ul style="list-style-type: none">• При возникновении шума в радио можно попробовать предпринять следующее:• Перенаправить антенну радио, чтобы избежать помех от устройства.• Поместить радио вдали от устройства.

Советы при просмотре:

- Следует использовать устройство при комфортном освещении. Просмотр при слишком ярком свете или в темноте вреден для зрения.
- Глаза должны периодически отдыхать от просмотра.
- При просмотре следует соблюдать расстояние в 3 -7 раз больше высоты экрана, это наилучшее расстояние для предотвращения быстрой утомляемости глаз и для их защиты.
- Следует устанавливать правильный уровень громкости, особенно ночью.
- Использовать усиливающую аппаратуру как источник речевого ввода следует с осторожностью. Если необходимо использовать усиливающую аппаратуру, мощность на входе не должна превышать максимальную мощность колонок. Иначе это может привести к перегрузке колонок и их поломке.

1 Требования к установке

Опора

Устройство можно как прикрепить к стене, так и не фиксировать на одном месте, в зависимости от удобства. Крепление на стене экономит много полезной площади.

Если устройство устанавливается без фиксации на одном месте, следует использовать подходящую подставку или подвесной кронштейн. Если будет использоваться самодельная подставка или подвесной кронштейн, необходимо убедиться, что их несущая способность как минимум в четыре раза превышает вес устройства, а устройство надежно крепится к ним.

Если устройство прикреплено к стене, несущая способность поверхности для установки должна минимум в четыре раза превышать вес устройства. Если устройство крепится к стене или потолку здания, поверхность должна быть сделана из полнотелых кирпичей, бетона или других материалов с аналогичной плотностью. При креплении устройства к непрочной поверхности, например, старой кирпичной стене, деревянной стене, сплошной кирпичной стене, поверхностям с металлической или неметаллической структурой, поверхностям с толстым слоем декоративных материалов необходимо убедиться, что устройство закреплено надежно.

Вентиляция

Требования к вентиляции	Расстояние до поверхности для крепления (см)			
	Левая и правая сторона	Верх	Низ	Обратная сторона
Номинальная мощность				
Более 100 Вт	10	20	20	10



ВНИМАНИЕ

Если устройство встроено в стену или шкаф, в дополнение к перечисленным требованиям площадь вентиляции снизу, сверху и по бокам должна составлять минимум 50% ограничивающей поверхности для обеспечения достаточной вентиляции.

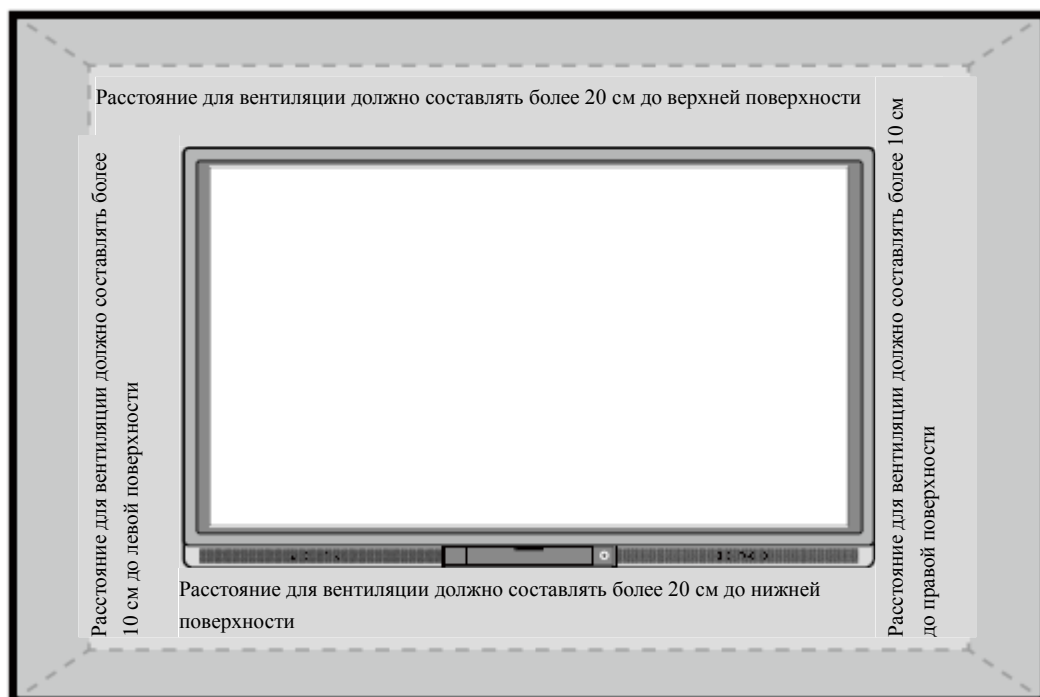

 **ПРИМЕЧАНИЕ**

- Если устройство прикреплено к стене, болты должны быть вкручены в нее глубже, чем на 10 мм.
- Нельзя закрывать вентиляционные отверстия.
- См. стандарт по установке CAS 132-2006.

2 Введение

Благодарим за выбор нашего интерактивного сенсорного экрана. Наша новейшая разработка в области интерактивной продукции - это интерактивный сенсорный экран Newline. Он представляет собой многофункциональный сенсорный дисплей для интерактивного обучения, показа мультимедийных презентаций и рукописного ввода. Это качественное устройство хорошо продумано для образовательных и корпоративных целей. Оно удобно в эксплуатации, оборудовано цифровым интеллектуальным управлением и идеально подходит для образовательных учреждений и коммерческих организаций. Писать, исправлять, стирать изображения на экране можно пальцами или непрозрачными предметами.

Качества устройства:

- Устройство специально разработано для систем обучения или проведения совещаний.
- Используются двухмерные устройства сканирования и сенсорные технологии, не требующие установки драйверов. Это значит, что устройство готово к использованию сразу после включения.
- Несколько источников сигнала могут быть показаны в окне, их можно выбирать прикосновением к экрану.
- Специальной кнопкой можно автоматически настроить яркость, не прерывая просмотр и экономя до 50% энергии.
- Поддержка мощных фронтальных усилителей.
- Устройство может воспроизводить звуковую дорожку с выключенным экраном, что экономит энергию.
- Автоматическое определение соотношения уровня освещенности и яркости для оптимизации подсветки экрана. Так достигается наиболее комфортная яркость для учителей и учеников.

Внешний вид (серия 14)

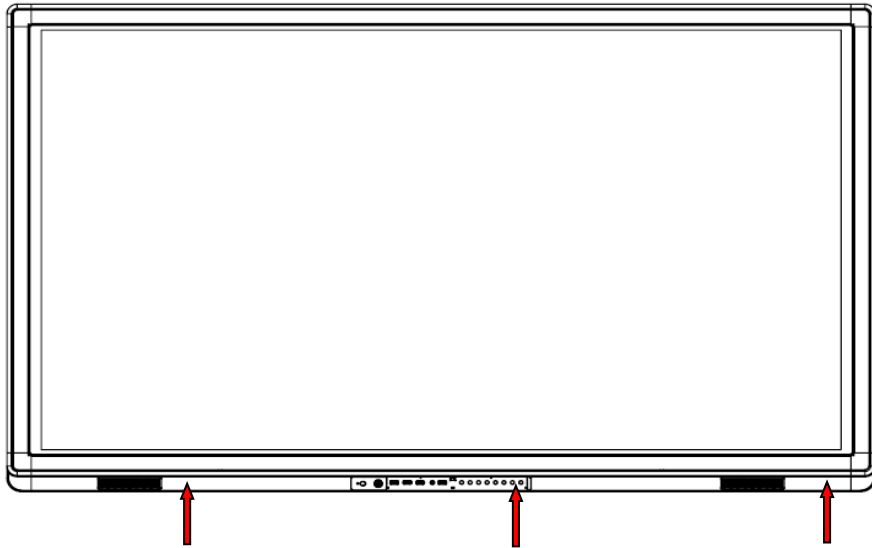

Правый динамик

Левый динамик

(вид спереди)

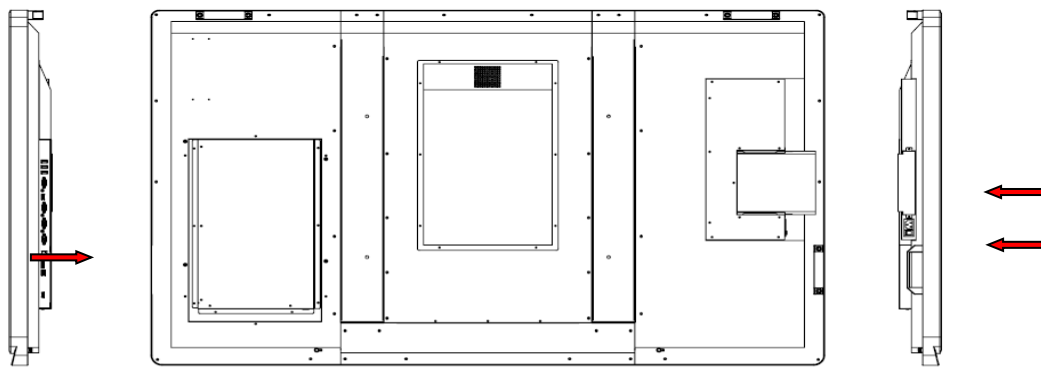

Интерфейсная панель

(Вид снизу)

Панель управления (серия 14)

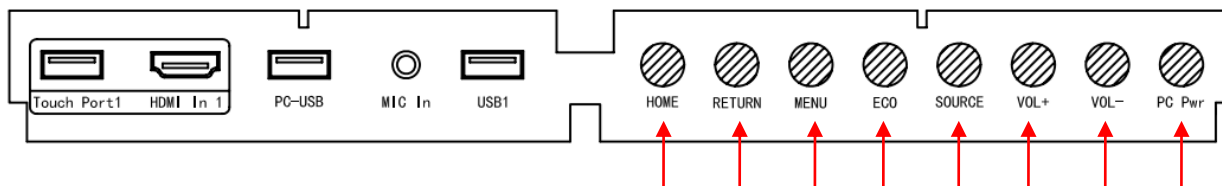

1. Home: Домашняя страница операционной системы Android
2. Back: Вернуться на предыдущую страницу или возврат в меню
3. Menu: Показать или скрыть меню
4. ECO: Выбор экономичного, автоматического или стандартного режима работы
5. Source: Показать или закрыть список источников сигнала.
6. VOL+: Увеличить громкость
7. VOL-: Уменьшить громкость
8. PC Power: Включение/выключение OPS компьютера
9. В Touch Port 1 можно подключить только 2-х метровый USB- провод.

Панель управления (серия 14)

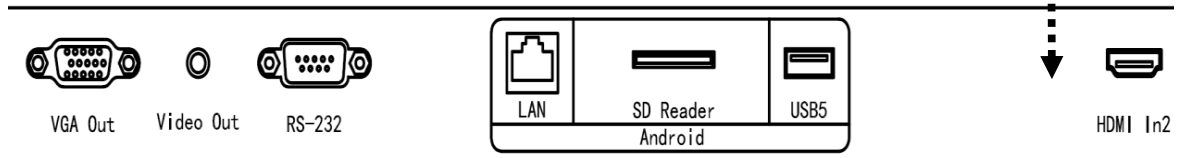
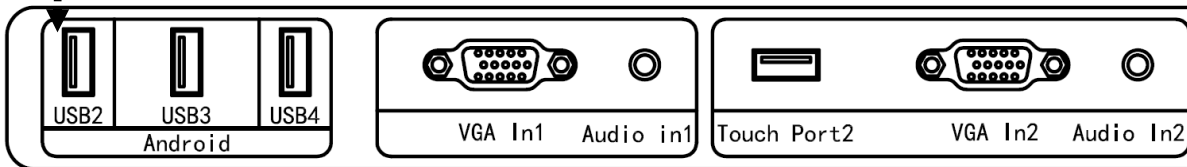
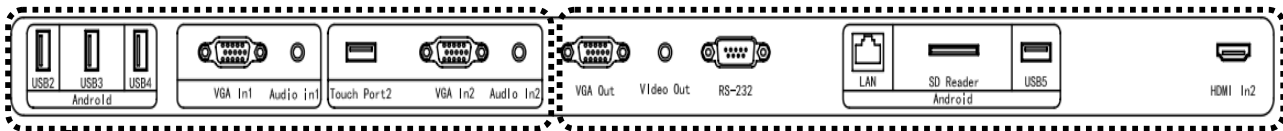
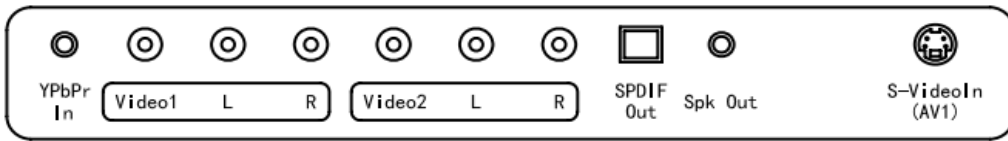

Внешний вид (серия 15)

Вид устройства спереди и сзади.

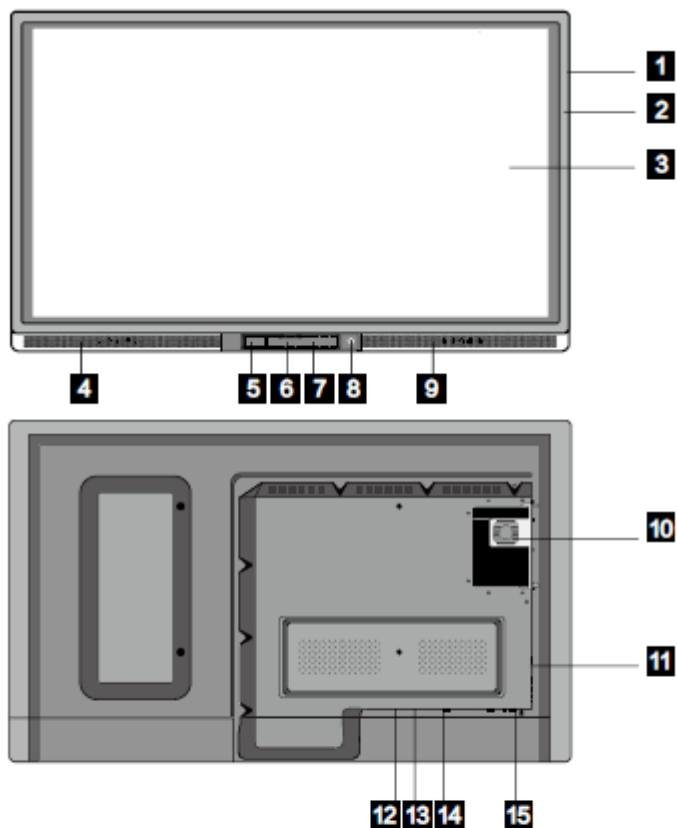

- | | | |
|-------------------------------|-----------------------------|---|
| 1 Корпус | 6 Передняя крышка | 11 Панель подключения 2 |
| 2 Инфракрасн. рамка | 7 Панель управления | 12 Перегрузка регулятора температуры |
| 3 Экран | 8 Вкл./выкл. питания | 13 Переключатель Вкл./выкл. |
| 4 Левая колонка | 9 Правая колонка | 14 Выход для подключения к сети |
| 5 Панель подключения 1 | 10 Порт OPS | 15 Панель подключения 3 |

ПРИМЕЧАНИЕ

“*” - под заказ

Панель управления (серия 15)

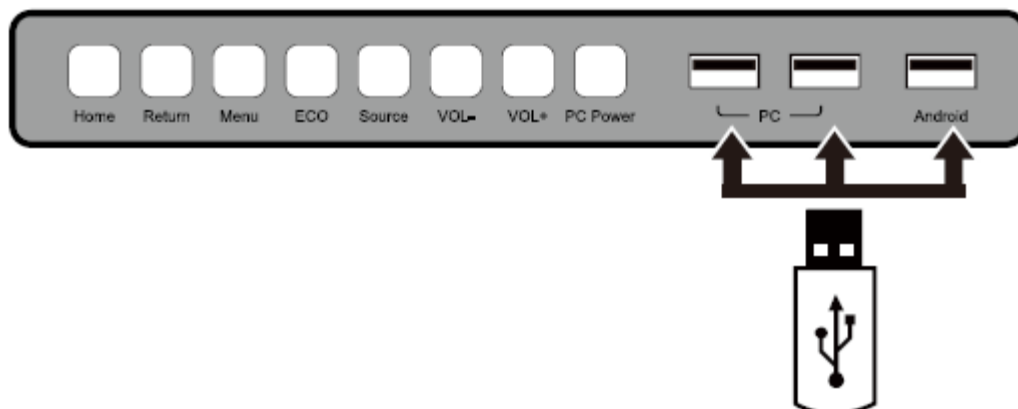

Название	Описание функций
Home	Перейти/выйти с домашней страницы Android
Return	Вернуться в предыдущее меню
Menu	Выбрать, покинуть функцию меню на экране
ECO:	Выбор одного из трех режимов: экономии энергии, автоматического, стандартного.
Source	Меню выбора источника сигнала
VOL-	Уменьшить громкость
VOL+	Увеличить громкость
PC Power:	Включение/выключение OPS
PC	Порты USB 2.0 и USB 3.0 для OPS.
Android	USB- порт Android

Панель подключения 1 (серия 15)

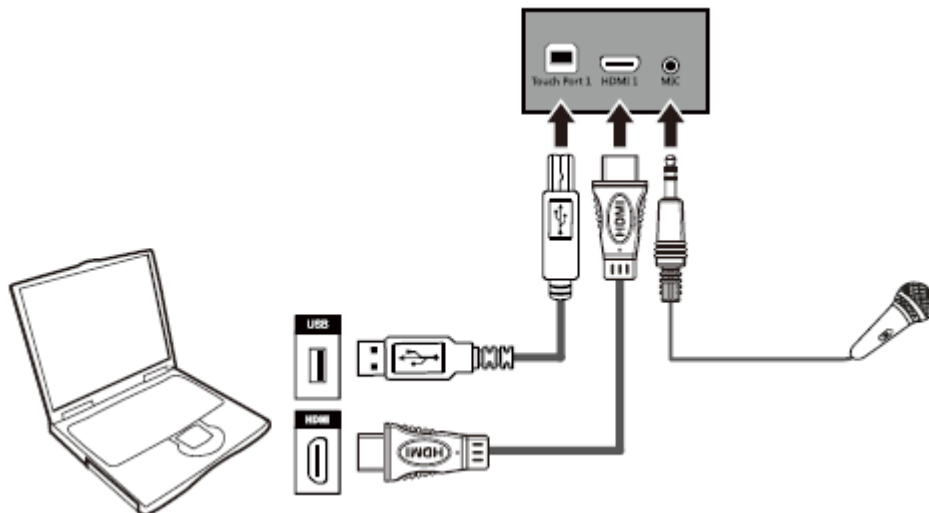

Название	Описание функций
Touch Port 1	Сенсорный разъем 1 для подключения к компьютеру
HDMI 1	Вход 1 для сигнала высокой четкости, который используется с Touch Port 1, чтобы управлять касаниями экрана.
MIC	Порт для внешнего микрофона.



ПРИМЕЧАНИЕ

Touch Port 1 соответствует HDMI 1, Touch Port 2 соответствует VGA In, HDMI 2 и HDMI 3.

Панель подключения 2 (серия 15)

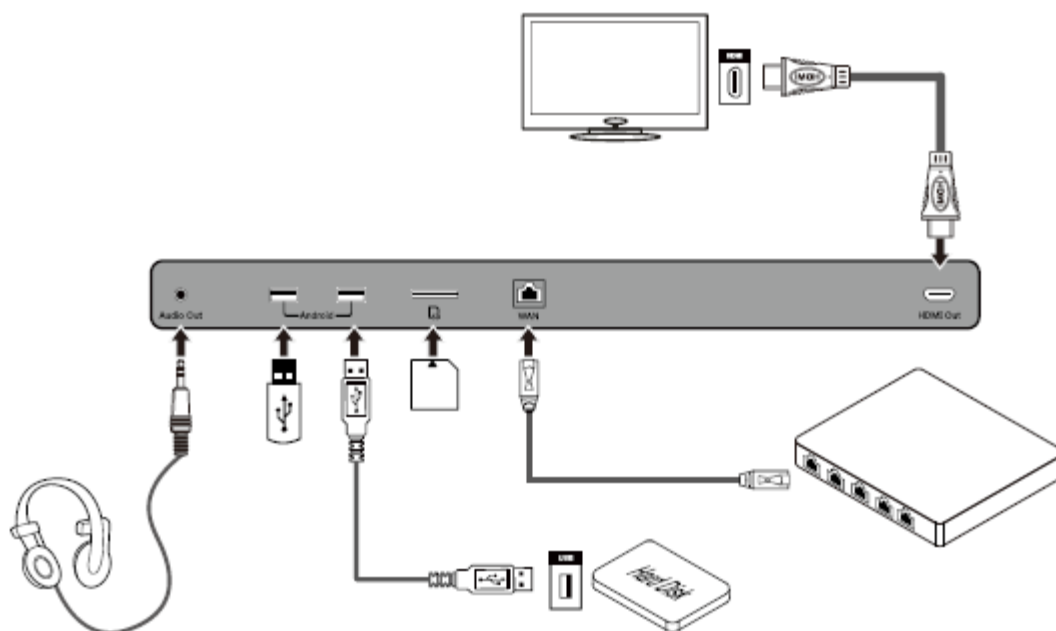

Название	Описание функций
Audio Out	Разъем для колонок или наушников.
Android	Порты USB 2.0 и USB 3.0 для подключения к системе Android.
SD	Внешний порт для подключения SD-карты
WAN	Порт для подключения к WAN-сети (широкополосной сети)
HDMI Выход	Выход для сигнала высокой четкости, который может с высокой точностью передавать сигнал к другим устройствам визуального отображения

Панель подключения 3 (серия 15)

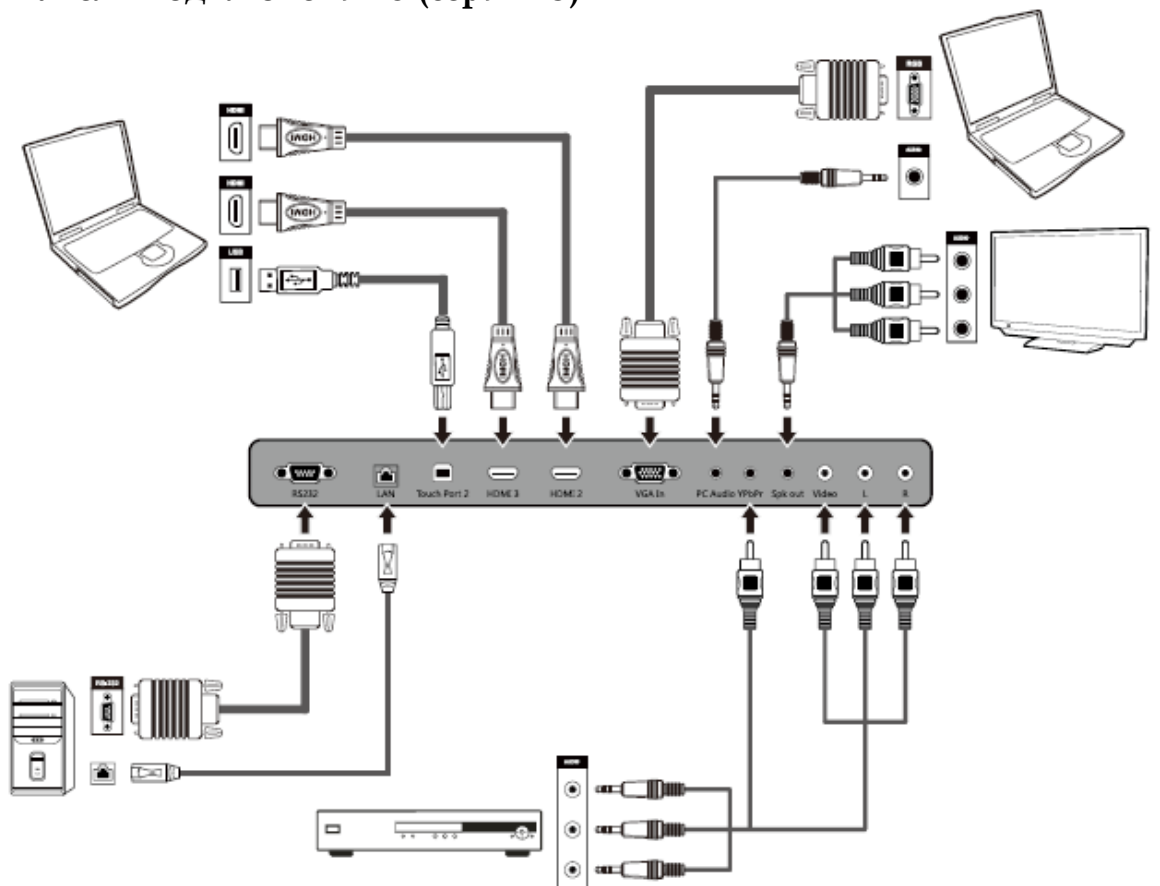

Название	Описание функций
RS232	Входной порт для последовательных сигналов, который используется специальным устройством управления с портом последовательного ввода-вывода для ввода протокола последовательной передачи данных с целью управления панелью.
LAN	Порт для подключения к LAN-сети (внутренней сети)
Touch Port 2	Разъем 2 для сигнала сенсорного управления
HDMI 3	Вход 3 для сигнала высокой четкости, который используется с Touch Port 2, чтобы управлять компьютером через сенсоры.
HDMI 2	Вход 2 для сигнала высокой четкости, который используется с Touch Port 2, чтобы управлять компьютером через сенсоры.
VGA In	Порт VGA для подключения внешнего компьютера, который используется с Touch Port 2, чтобы управлять компьютером через сенсоры.
PC Audio	Разъем PC Audio используется с VGA портом для внешнего компьютера.







Название	Описание функций	
YPbPr	Компонентный видео-разъем, который используется для подключения к видеоаппаратуре, например цифровым сигналам в формате HD телевизионных приставок, приемникам спутниковой связи, DVD-плеерам и другому оборудованию HD и TV.	
Spk out	Выход на динамики	
Video	Набор аудио и видео входов, которые используются для ввода аудио/видео сигналов.	
L		Video Видео вход.
R		L: Левый аудио вход R: Правый аудио вход









ПРИМЕЧАНИЕ







- Для подключения оборудования просим использовать провода, входящие в комплект устройства.
- HDMI 1, HDMI 2 и HDMI 3 - это мультимедиа порты высокой четкости, которые используются для создания домашнего кинотеатра высшего уровня посредством высококачественной передачи всех цифровых аудио и видео сигналов. Если у подключаемого устройства есть HDMI - порт, рекомендуется подключить его к изделию HDMI проводом, чтобы получить лучшее изображение и звук.

Функции пульта управления



1. : Вкл или режим ожидания
2. : Отключить звук
3. 0--9: Выбрать телевизионный канал или введите цифру
4. : Открыть домашнюю страницу ОС Android
5. : Возврат на предыдущую страницу или возврат в предыдущее меню
6. : Показать или скрыть меню
7. : Показать или выйти из списка источников сигнала.
8. : Включить только режим аудио

9.  : Стоп-кадр
10.  : кнопки выбора вверх/вниз/влево/вправо
11.  : Подтвердить
12.  : Сделать снимок экрана
13.  : Показать текущий источник сигнала. Вы не можете показать это на Androide
14.  : Настройка изображения экрана
15.  : Открыть WI-FI на компьютере
16.  : Изменить режим работы дисплея
17.  : Вернуться на предыдущую страницу на ПО «Белой доски» и PPT.

18.  : Перейти на следующую страницу на ПО «Белой доски» и PPT.
19.  : Открыть «Белой доски» Белую доску»
20.  : Переключиться на источник сигнала VGA
21.  : Переключиться на источник сигнала HDMI
22.  : Переключиться на источник сигнала OPS
23.  : Приблизить отдалить.

Инструкции по использованию пульта управления

Пульт управления работает на дистанции до пяти метров от экрана устройства в вертикальном направлении и области в пределах тридцати градусов влево и вправо от вертикальной точки.



Область приема сигнала составляет около 3 метров под углом 30° от вертикальной точки слева



Область приема сигнала составляет около 3 метров под углом 30° от вертикальной точки справа



Область приема сигнала составляет около 5 метров под углом 30° от передней поверхности устройства



ВНИМАНИЕ

Во избежание возможных неполадок следует прочитать указанные ниже инструкции и использовать пульт управления правильно.

- *Пульт управления нельзя подвергать ударам и воздействию жидкостей.*
 - *На пульт управления нельзя проливать воду и другие жидкости.*
 - *Пульт управления нельзя класть на мокрые поверхности.*
 - *Пульт управления следует защищать от воздействия солнечных лучей и источников тепла.*
-

3 Основные функции

3.1 Включение электропитания

Шаг 1. Интерактивная панель питается от сети переменного тока 100В-240В 50 Гц/60 Гц

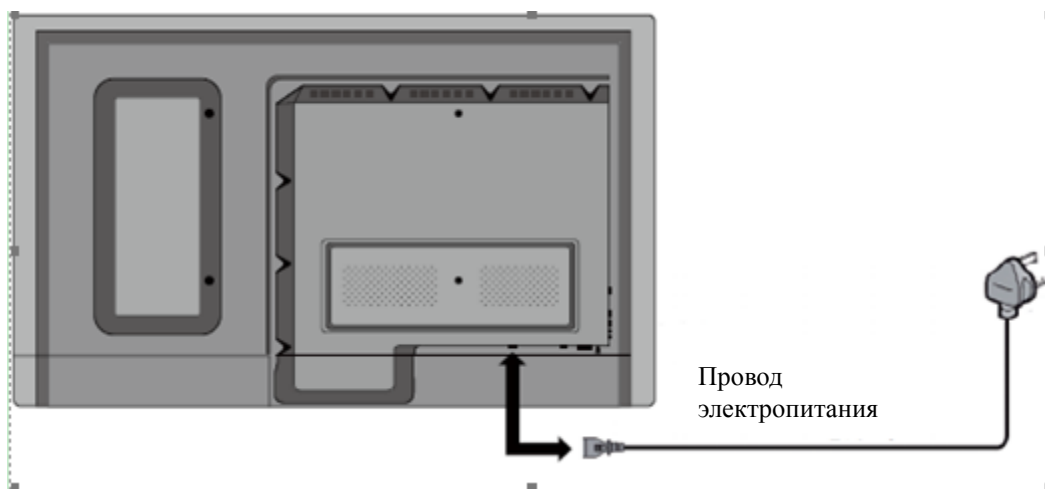

Шаг 2. Подключить панель к электросети. Включить переключатель (справа снизу на обратной стороне панели, рядом с портом электропитания), чтобы перевести панель в режим ожидания. Индикатор электропитания загорится красным.

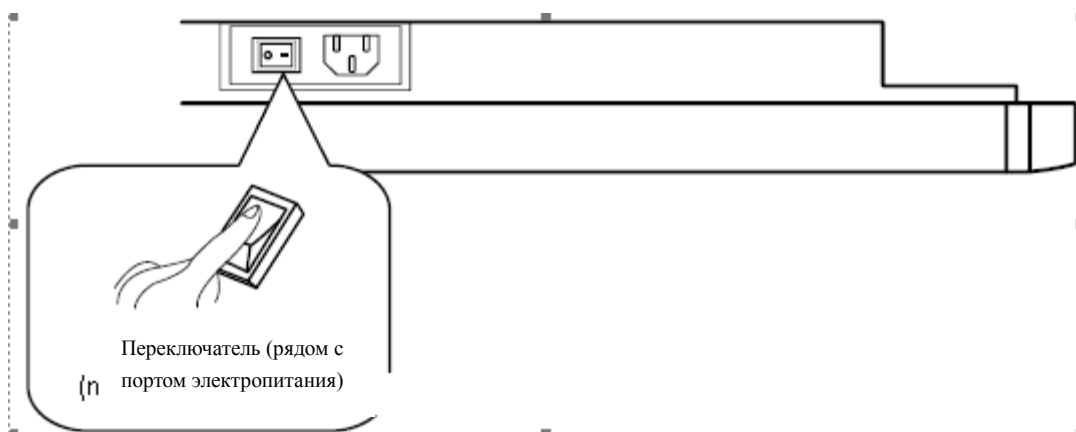

Шаг 3. Нажмите выключатель электропитания на панели управления или **Электропитание/Power** на пульте управления, чтобы включить интерактивную панель. Компьютер OPS запущен. Индикатор электропитания загорится зеленым.

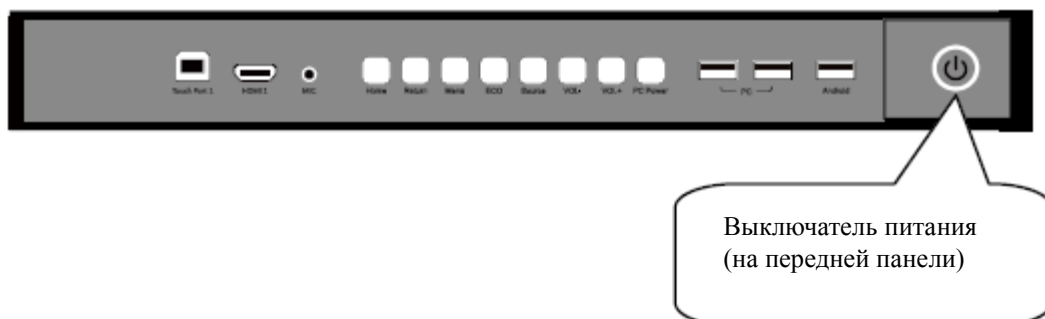

3.2 Выключение электропитания

Шаг 1. Нажмите **Электропитание ПК/PC Power**, чтобы отключить OPS (только для универсальных моделей).



Шаг 2. Нажмите **Электропитание/Power** на панели управления или **Электропитание/Power** на пульте управления, чтобы перейти в режим ожидания. Индикатор электропитания загорится красным.

Шаг 3. В режиме ожидания выключить переключатель, чтобы выключить интерактивную панель.



ВНИМАНИЕ

- Следует отключить OPS перед выключением интерактивной панели, иначе можно повредить компьютер.
 - Отключайте электропитание интерактивной панели после того, как панель перейдет в режим ожидания, иначе можно повредить панель. Внезапное отключение электропитания может повредить интерактивную панель.
 - Частое включение и выключение за короткое время может стать причиной неполадок.
-

Индикатор электропитания показывает статусы:

Индикатор электропитания	Статус
Не горит	Электропитание выключено
Красный	Режим ожидания
Зеленый	Электропитание включено

3.3 Установка программного обеспечения

- Рекомендуемая конфигурация:
 - Процессор: Intel (R) Core i3 2.27 ГГц или AMD процессор с аналогичной производительностью.
 - Память: 1 Гб
 - Жесткий диск: 1 Гб
 - Видеокарта поддерживает DirectX 9 и выше.
- Если на компьютере интерактивной панели до доставки установлена последняя версия программного обеспечения для рукописного ввода, следует пропустить этот шаг.
- Устройство, не требует установки драйверов, только в среде Windows Vista, Windows 7 и более поздним версиям (поддерживающим мультисенсорные функции и т.д.). Для сенсорного ЖК- дисплея с версией Windows XP необходимо установить/запустить стандартное программное обеспечение.

Шаг 1. Подключить USB провод, идущий в комплекте в USB порты компьютера и сенсорного ЖК - дисплея.

Шаг 2. Вставить установочный диск официального представителя в компьютер.

Шаг 3. Два раза нажать  Application.exe и, выполняя инструкции, завершить установку программного обеспечения сенсорного ЖК - дисплея.

Шаг 4. Перезагрузить компьютер после окончания установки программного обеспечения, чтобы активировать ПО. Сохранить все файлы на компьютере и перезагрузить.

3.4 Программное обеспечение позиционирования

Для правильной работы дисплея с рукописным вводом необходимо, чтобы надпись от руки совпадала с ее отображением на дисплее. Высокую точность совпадения обеспечивает программное обеспечение позиционирования. Программное обеспечение позиционирования должно быть установлено по следующему сценарию:

- В первый раз использования интерактивного ЖК-дисплея для рукописного ввода
- При переустановке программы-драйвера
- При подключении дисплея для рукописного ввода к другому компьютеру

Дисплей для рукописного ввода использует метод позиционирования девяти точек. Описание процесса позиционирования:

Шаг 1. Подключить дисплей и запустить драйвер

Шаг 2. Нажать на значок драйвера для рукописного ввода в правом нижнем углу экрана. Всплывет следующее окно:

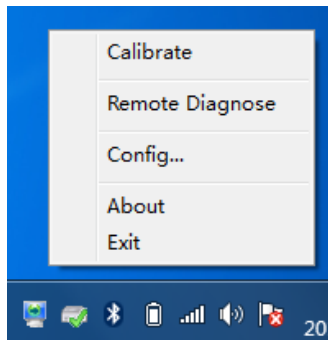

Шаг 3. Выбрать **9 точек/9 Points**, нажать **Калибровать/Calibrate**, на экране появится следующее изображение:

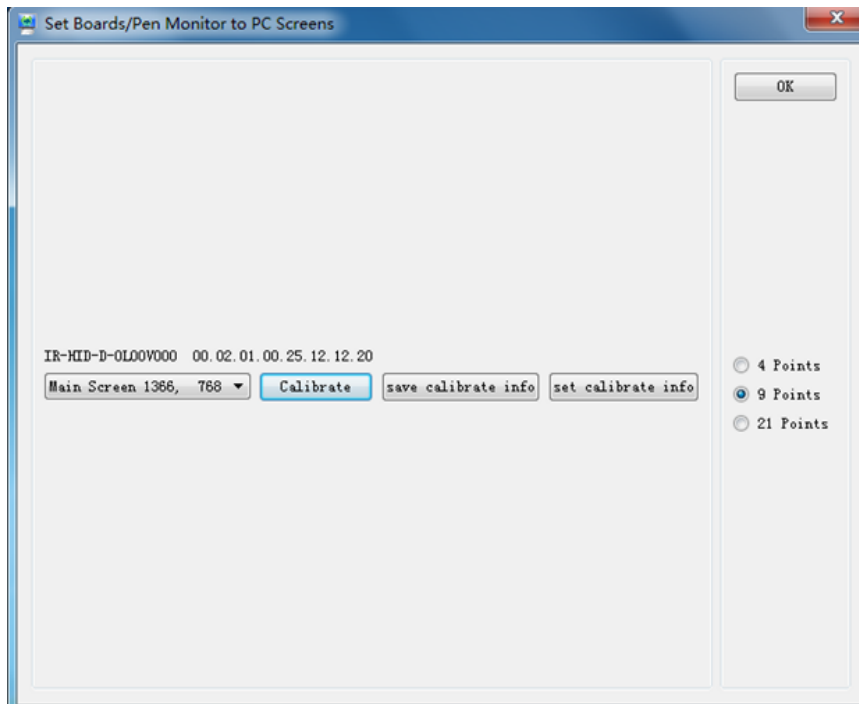

Шаг 4. Использовать стилус, чтобы нажать и удерживать центр мигающего крестика. Не отпускать его, пока мигающий крестик не передвинется на следующую точку. Повторить и завершить процесс позиционирования, выполняя инструкции интерфейса. Интерфейс программы вернется автоматически на рабочий стол после успешного завершения позиционирования.

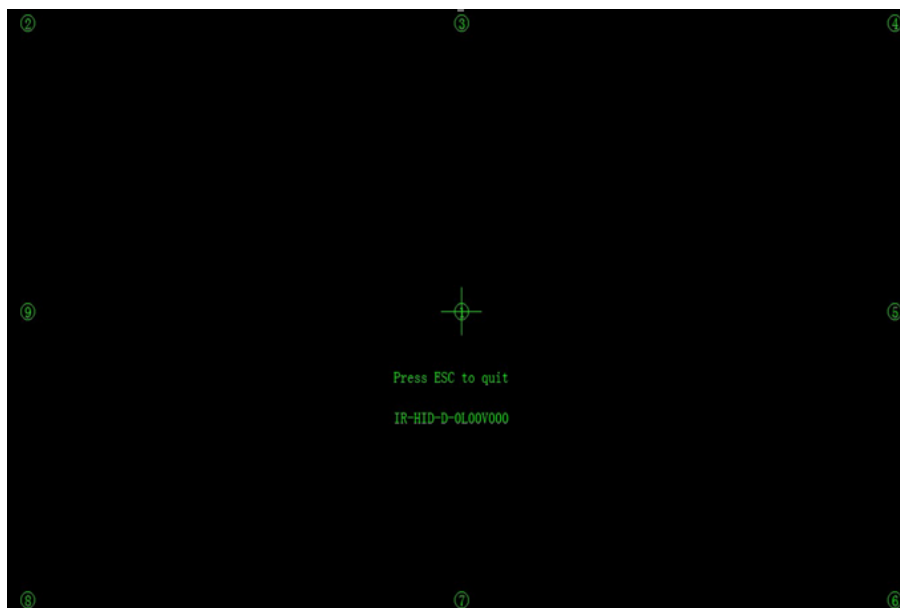

3.5 Позиционирование в системе Windows 7

Шаг 1. Подключить интерактивную панель к компьютеру, используя USB -провод через USB - интерфейс на панели.

Шаг 2. Выбрать **Панель управления > Настройки компьютера планшета/ Control Panel > Tablet PC Settings.**

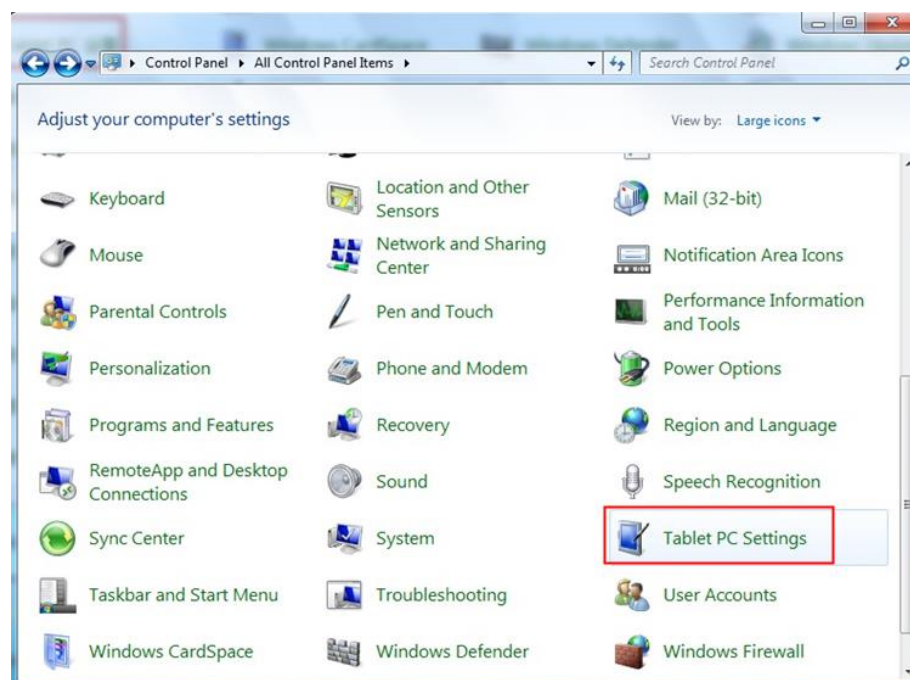

Шаг 3. Выбрать окно настроек **Калибровать** на планшетном ПК/ **Calibrate**

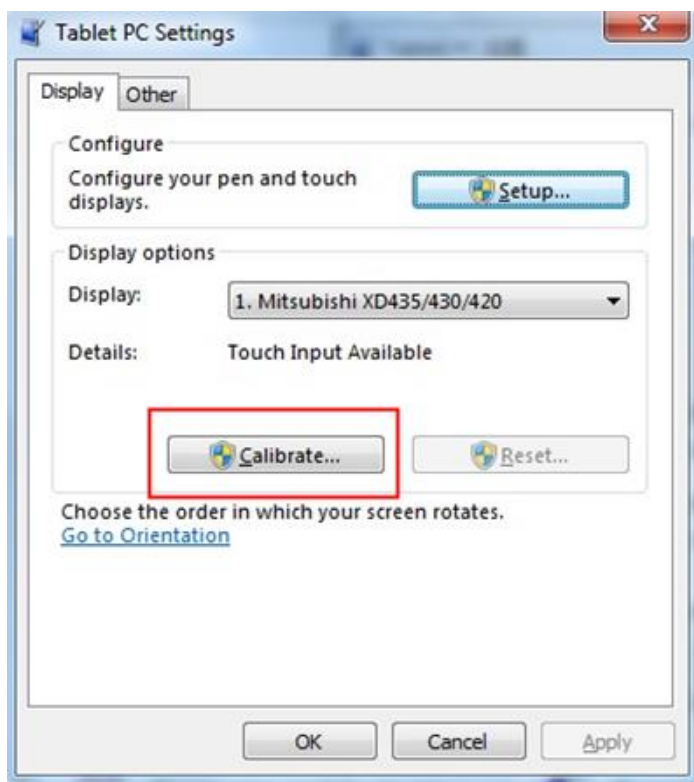

Шаг 4. Использовать стилус, чтобы нажать и удерживать центр мигающего крестика. Не отпускать его, пока мигающий крестик не передвинется на следующую точку. Повторить и завершить процесс позиционирования в соответствии с инструкциями интерфейса.

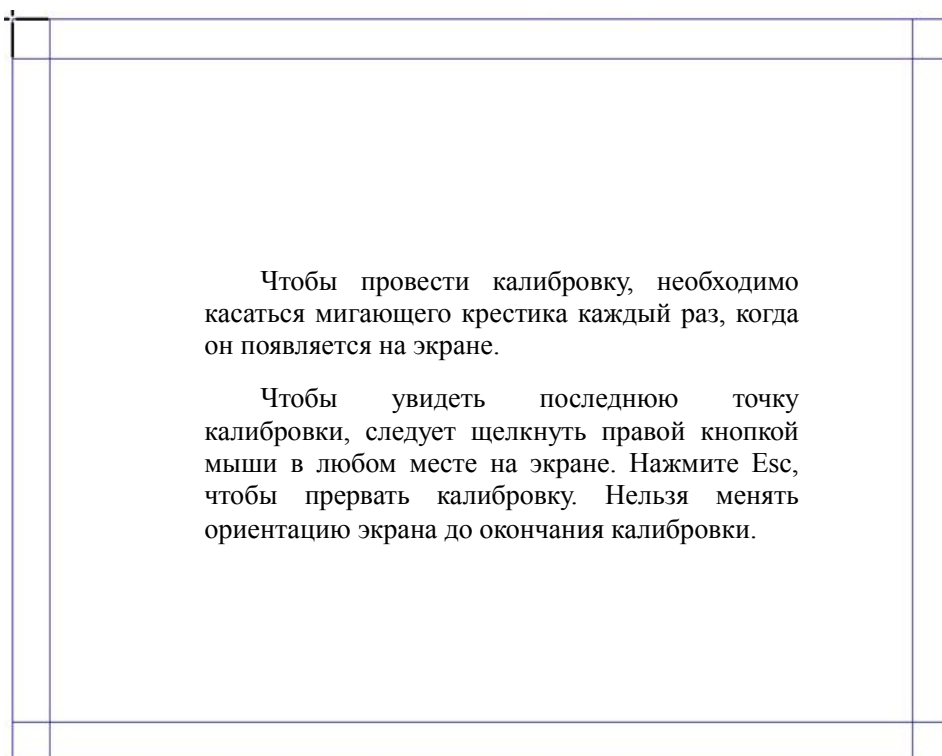

Чтобы провести калибровку, необходимо касаться мигающего крестика каждый раз, когда он появляется на экране.

Чтобы увидеть последнюю точку калибровки, следует щелкнуть правой кнопкой мыши в любом месте на экране. Нажмите Esc, чтобы прервать калибровку. Нельзя менять ориентацию экрана до окончания калибровки.

Шаг 1 Нажмите **Да/Yes** после завершения калибровки

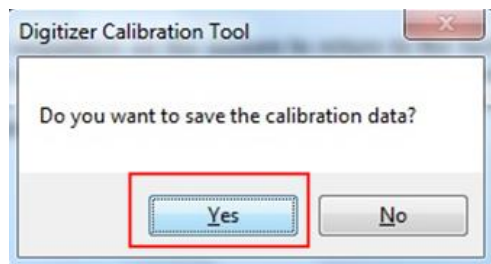

 **СОВЕТ**

- Для улучшения позиционирования и обеспечения точного письма от руки следует использовать стилус, входящий в комплект оборудования интерактивной панели.
- Ошибки позиционирования могут привести к поломке сенсорных функций интерактивной панели. В этом случае следует повторно улучшить позиционирование.
- В процессе позиционирования можно нажимать **ВЫХОД/ESC** на клавиатуре, чтобы покинуть процесс позиционирования.
- У разных версий программ позиционирования разный интерфейс. Необходимо выполнять инструкции интерфейса именно Вашей программы позиционирования.

3.6 Установка OPS



ВНИМАНИЕ

OPS нельзя подключать к работающей панели. Вставлять компьютер OPS следует в отключенную от электросети панель.

Установить OPS следующим образом:

Шаг 1. Вставить OPS в специальный слот на обратной стороне интерактивной панели.

Шаг 2. Закрутить болты

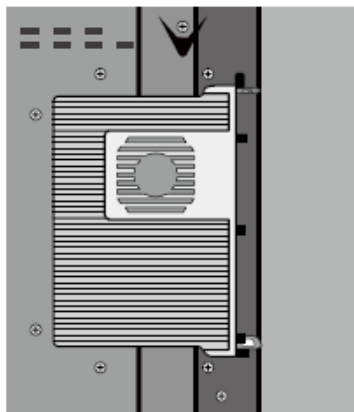

Шаг 3. Убедиться, что OPS установлен правильно.



4

Инструкции для графического меню

В SmartBar есть три модуля: Домашняя страница/Home Page, «Белая доска»/White Board и Заметки/Remarks.

В каждом модуле можно нажать  пункт графического меню, чтобы вернуться на предыдущую страницу, а также нажать  чтобы выйти из других программ или вернуться на домашнюю страницу из других источников сигнала.

- SmartBar в режиме домашней страницы показывает значки «Белой доски» (white board), галереи (gallery), менеджера файлов (file manager), настроек системы (system setting), браузера (browser) и поиска (search engine). Нажатием на значок можно открыть соответствующую программу.



- После запуска программы «Белой доски» SmartBar переходит в режим «Белой доски», в котором можно выбрать ручку, линии и цвет, чтобы писать на «Белой доске». Нажмите . В появившемся меню перечислены функции **Новая страница/New Page**, **Обзор/Overview**, **Удалить всё/DeleteAll** и **Настройки/Settings**.



- Во всех остальных программах (кроме «Белой доски») SmartBar работает в режиме примечаний. Можно выбрать ручку, линию и цвет, чтобы писать и добавлять Заметки в открытый файл (а также картинку, PPT и PDF). Нажмите  справа, чтобы скрыть SmartBar. Провести пальцем вниз, чтобы показать SmartBar.



4.1 Домашняя страница

На домашней странице в режиме предварительного просмотра показано 3 пункта:

- Предварительный просмотр OPS.
- Предварительный просмотр внешнего компьютера, ноутбука.
- Предварительный просмотр внешних переносных устройств, например, флешек и SD-карт.

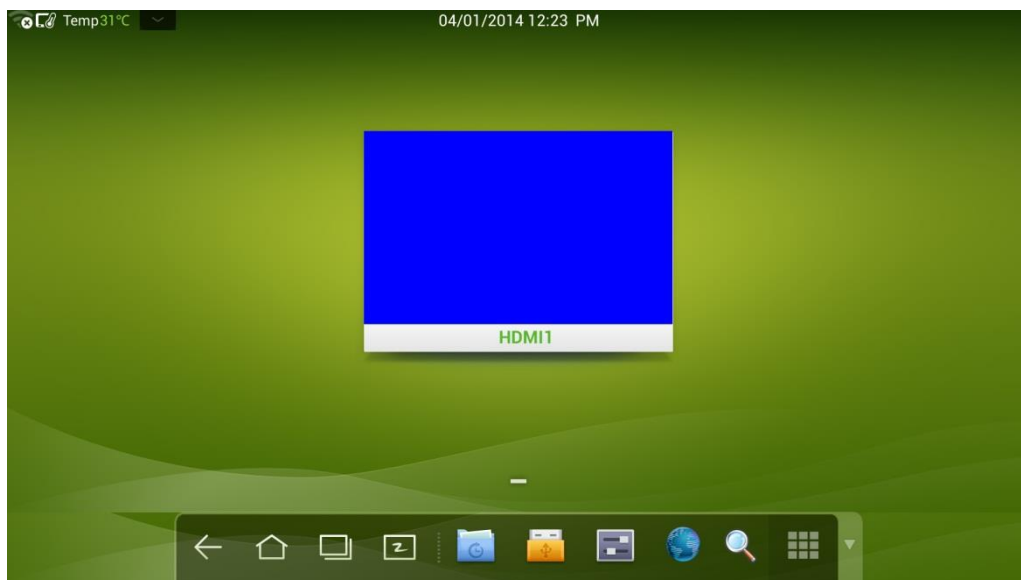

Рабочий интерфейс предварительного просмотра выглядит так:

- Нажмите  на SmartBar или кнопку **ДОМАШНЯЯ СТРАНИЦА/НОМЕ**, чтобы перейти на домашнюю страницу. Будет показано окно предварительного просмотра. Если показано три и более окон предварительного просмотра, дополнительные окна будут показаны на второй странице. Прокрутите влево или вправо, чтобы перевернуть страницу.

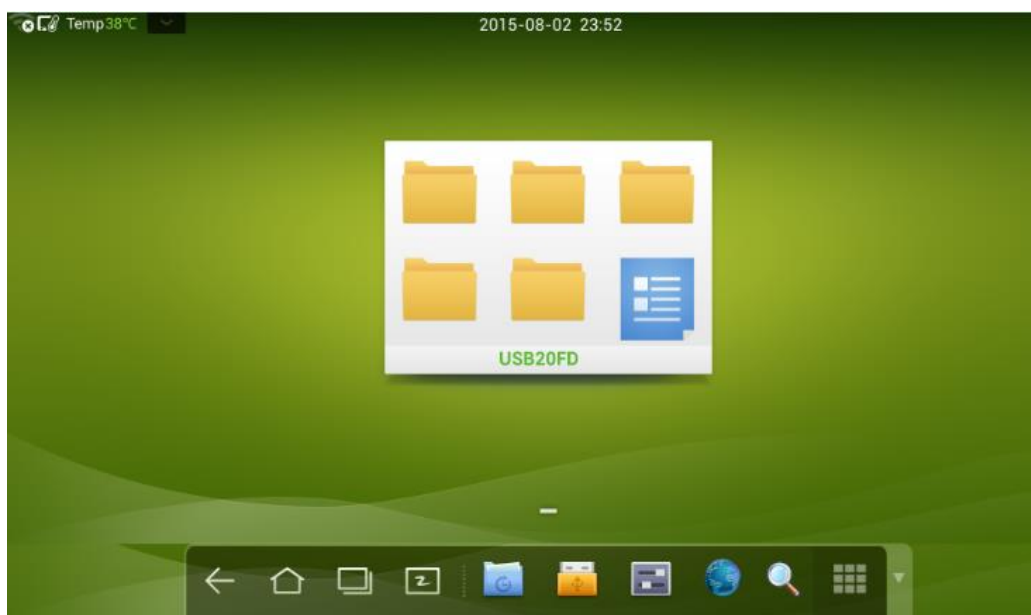

- На рисунке ниже показан интерфейс при вставленной в интерактивную панель флеш-карте. Рабочий стол OPS и файлы в переносном устройстве можно видеть в режиме предварительного просмотра.



- Нажмите на любом месте рабочего стола OPS, чтобы увидеть информацию об интерфейсе. Нажмите в свободном месте в окне предварительного просмотра SD - карты, чтобы открыть SD- карту.
- Нажмите  в верхнем левом углу домашней страницы, чтобы увидеть инструменты, часы, календарь и калькулятор. Нажмите  внизу, чтобы скрыть инструменты и вернуться на домашнюю страницу, как показано на рисунке:

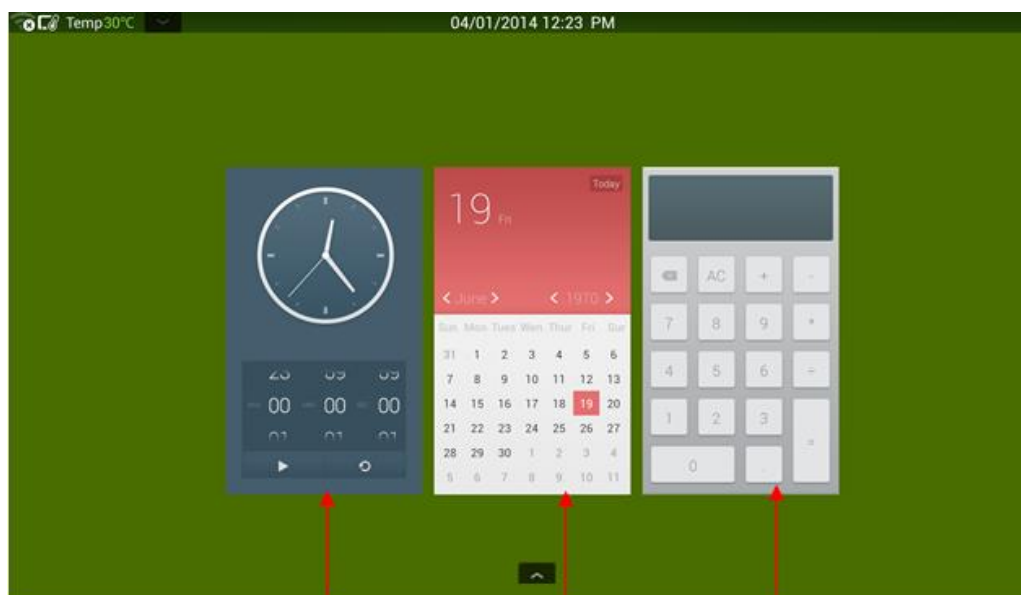

Часы

Календарь

Калькулятор

4.2 Диспетчер задач

В диспетчере задач можно посмотреть запущенные программы, переключить или остановить программы. Нажмите , чтобы зайти в диспетчер задач, как указано на рисунке ниже:

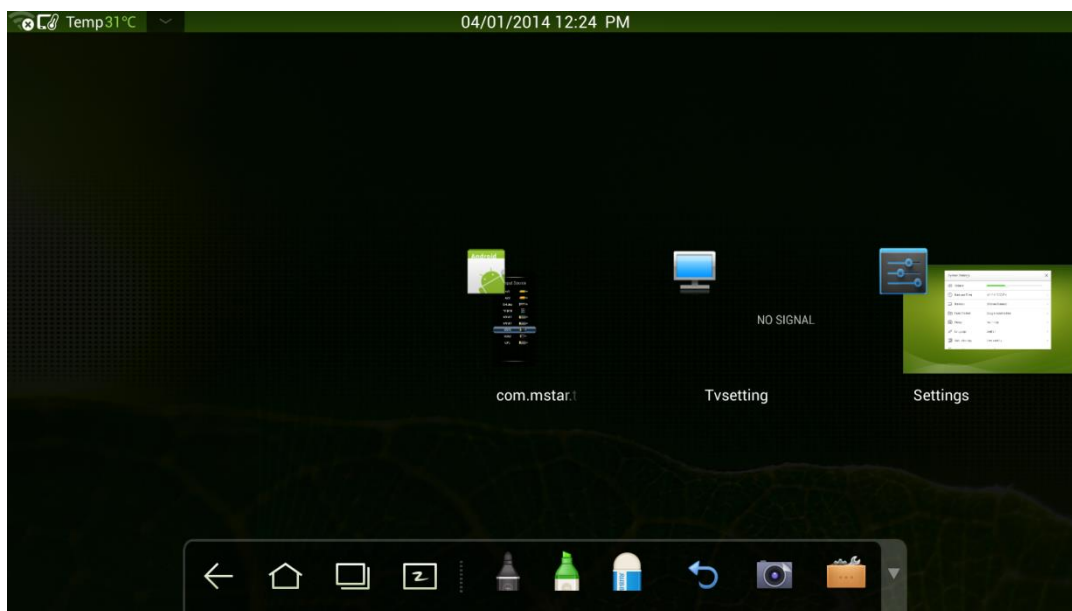

Просмотр запущенных программ

В диспетчере задач можно посмотреть запущенные программы, прокручивая страницу вправо и влево.

Переключение программ

В диспетчере задач нажать на значок приложения, чтобы переключить программу. Например, нажать **Галерея/Gallery**, чтобы перейти в приложение галерея или нажать **Браузер/Browser**, чтобы перейти в приложение браузер.

Остановка программ

В диспетчере задач можно нажать на значок программы и прокрутить ее вверх и вниз, чтобы завершить программу. Можно нажать на программу и удерживать ее несколько секунд. После появления окна с сообщением нажать **Убрать из списка/ Remove from list** в этом окне, чтобы завершить программу.

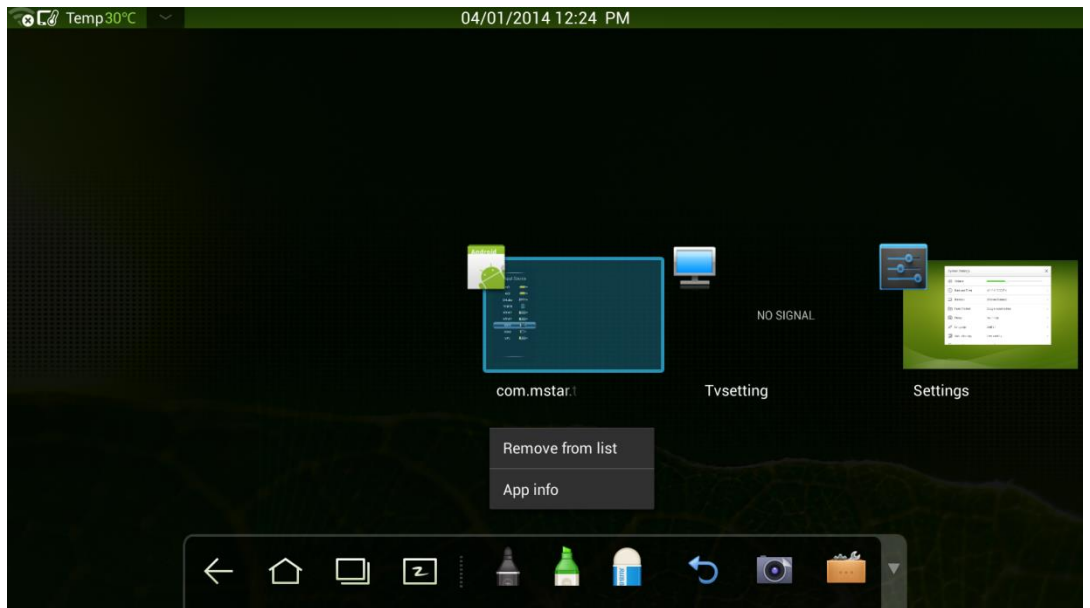

4.3 «Белая доска»

В режиме «Белой доски» можно писать. После запуска программы «Белой доски» можно выбрать ручку, линии и цвет, чтобы писать, и ластик, чтоб стирать надписи с «Белой доски». Можно печатать и очищать содержимое «Белой доски».

Нажмите  на SmartBar или «Белая доска»/White Board на пульте управления, чтобы перейти к интерфейсу «Белой доски».

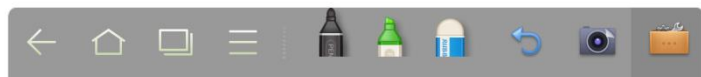

Новая «Белая доска» и настройки

Нажмите . В появившемся меню перечислены функции **Новая страница/New Page**, **Обзор/Overview**, **Удалить всё/DeleteAll** и **Настройки/Settings**.

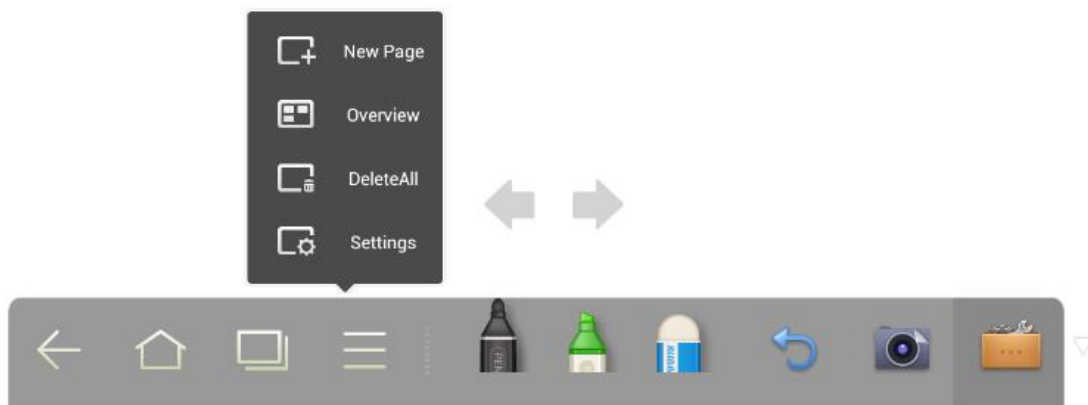

Нажмите **Настройки/Settings**, чтобы настроить цвет и стиль «Белой доски», как показано на рисунке:

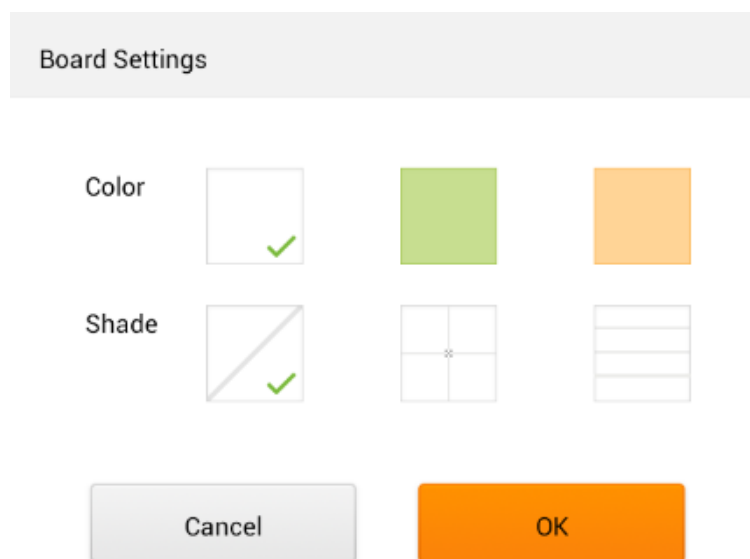

Стилус, линии и цвет

Если выбран маркер, нажать и удерживать  2 секунды, чтобы задать его линии и цвет



Если выбран хайлайтер, нажать и удерживать  2 секунды, чтобы задать его линии и цвет.



Ластик

Стереть ошибки или содержимое можно двумя способами:

- Нажмите , чтобы выбрать ластик, затем стереть им содержимое с «Белой доски».
- Пятью пальцами коснуться экрана, появится круг, отображающий область стирания. Далее перемещать круг, чтобы стереть написанное на доске.





Отмена

Нажмите , чтобы отменить действия

Снимок экрана

Сделать снимок экрана можно двумя способами:

- Нажмите , чтобы сделать снимок текущего содержимого на «Белой доске» и сохранить его как картинку в директории **Картинки экрана/ScreenImage**. (SmartBar не отображается на снимке). Директорию можно открыть двумя способами:
 - Вернуться на домашнюю страницу и нажать  на SmartBar, чтобы перейти в диспетчер файлов. В системном файле найти и нажать папку Картинки экрана/ScreenImage, чтобы проверить.
 - Нажмите  в приложениях, чтобы перейти в интерфейс просмотра картинок. В системном файле найти и нажать папку Картинки экрана/ScreenImage, чтобы проверить.
- Нажмите **ЗАХВАТ/CAPTURE** на пульте управления, чтобы сохранить текущее содержимое доски как картинку в директорию **Картинки> Снимок экрана/Pictures > Screenshot** в диспетчере файлов.

Печатать и очистить

Нажмите , **Печатать/Print** и **Очистить/Clear**. Нажмите **Печатать/Print**, чтобы напечатать текущее содержимое на «Белой доске». Нажмите **Очистить/Clear**, чтобы очистить все содержимое «Белой доски».



4.4 Галерея

Можно зайти в галерею, чтобы посмотреть картинки по одной или в режиме слайдов.

Нажмите  на SmartBar, чтобы перейти в галерею. Показаны все папки, в которых есть картинки.

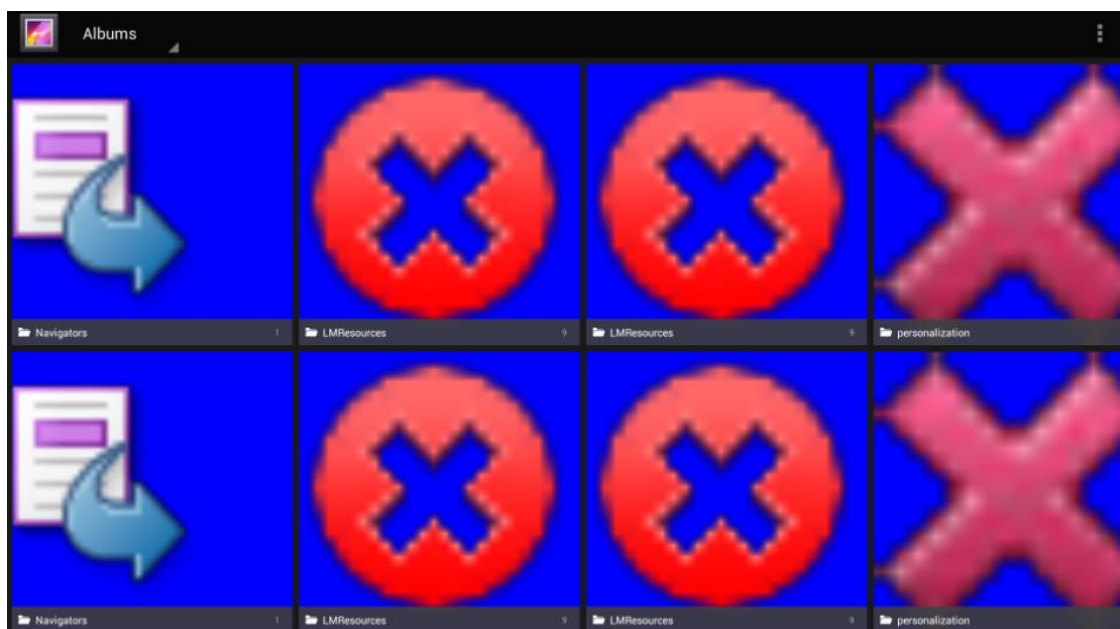

Нажмите на папку, чтобы посмотреть картинки в ней.

- Смотреть картинки по одной.

Нажать на одну картинку в папке. Прокрутить влево, чтобы показать предыдущую картинку и прокрутить вправо, чтобы показать следующую картинку.

В режиме просмотра картинок по одной можно нажимать на значки в верхнем правом углу экрана, чтобы удалить, обрезать и редактировать картинку.

- Просмотр слайдов

Нажмите  в верхнем правом углу папки и выберите Слайд/Slide, чтобы просматривать картинки в режиме показа слайдов.



4.5 Диспетчер файлов

У диспетчера файлов есть различные функции, например, предварительный просмотр, фильтр, поиск, выбор, копирование, удаление файлов.

4.5.1 Предварительный просмотр файлов

Нажмите  на SmartBar, чтобы перейти в интерфейс диспетчера файлов. Здесь показаны текущие системные файлы. Также здесь отображаются файлы внешних устройств, например, файлы на SD карте и флеш-карте.

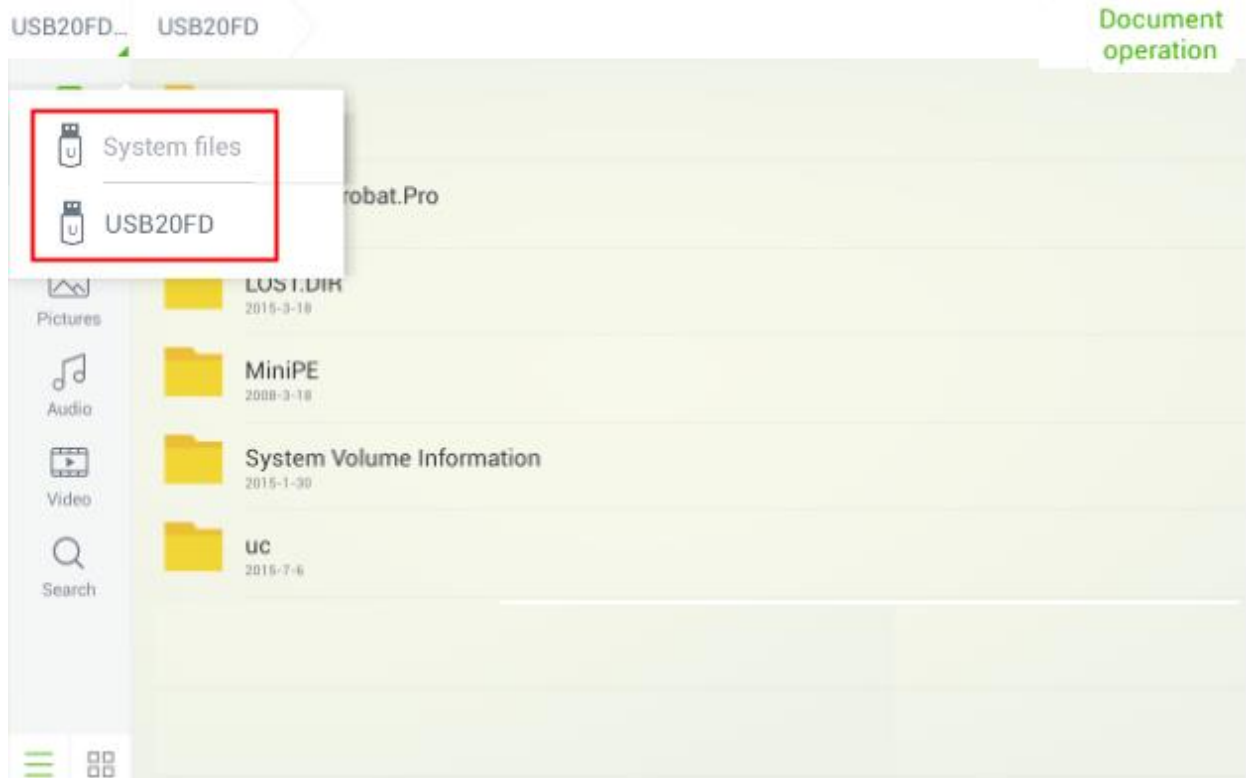

- Предварительный просмотр системных файлов.

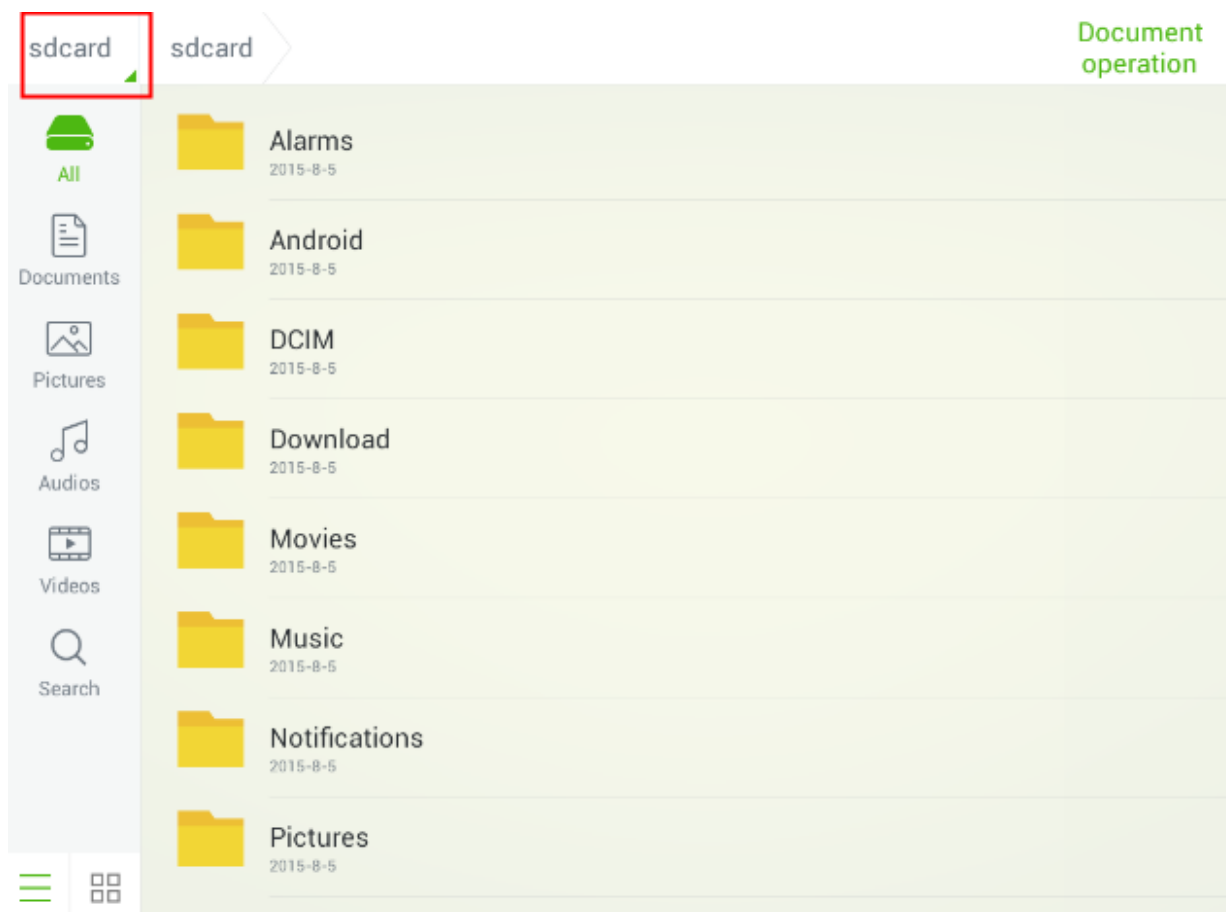

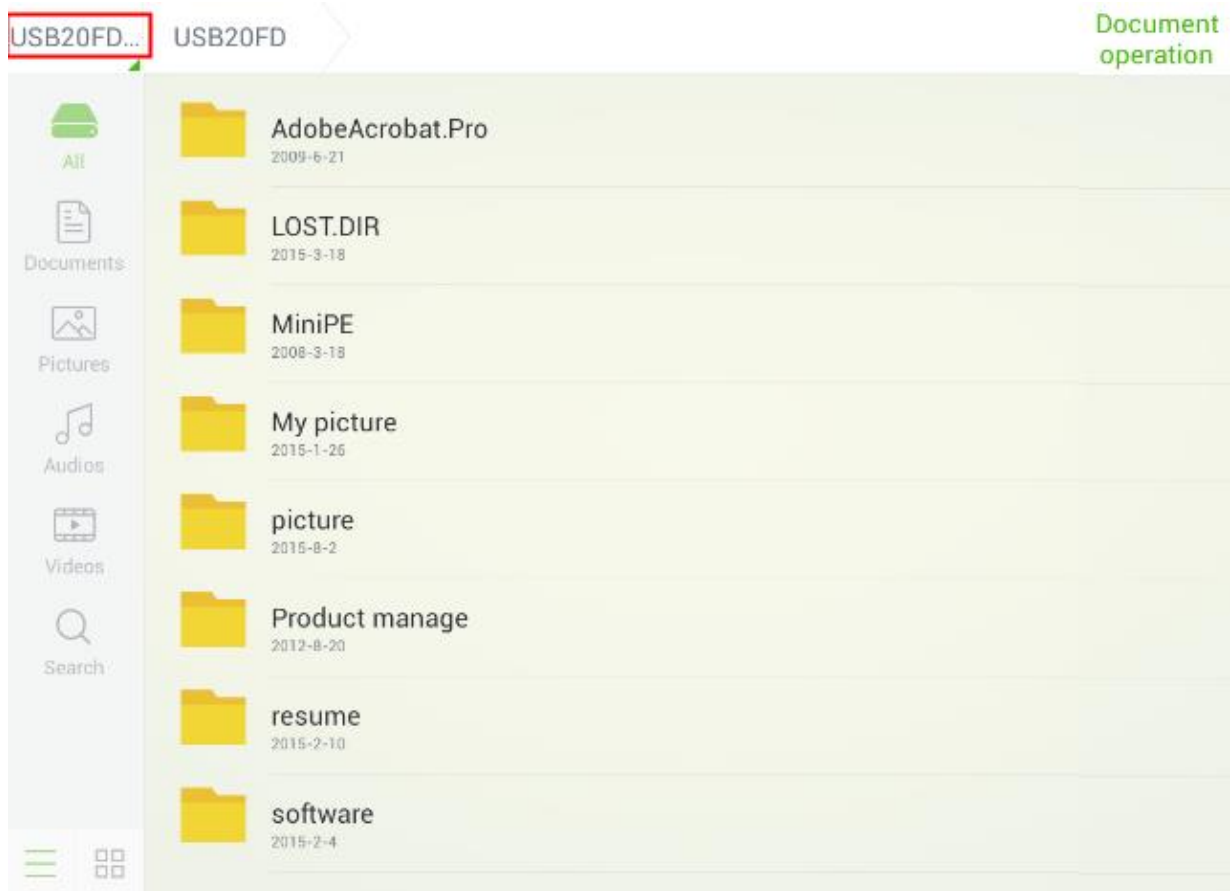

- Предварительный просмотр файлов на внешних устройствах.



4.5.2 Фильтр файлов

В системе можно сортировать документы, картинки, аудио- и видеофайлы, чтобы было проще найти файл. Нажмите значок в левой части панели инструментов, чтобы рассортировать файлы по типам.

Файлы можно просматривать двумя способами: списком или миниатюрами.

Нажмите  или  в нижней части панели инструментов, чтобы выбрать способ просмотра файлов, как показано на рисунке ниже:

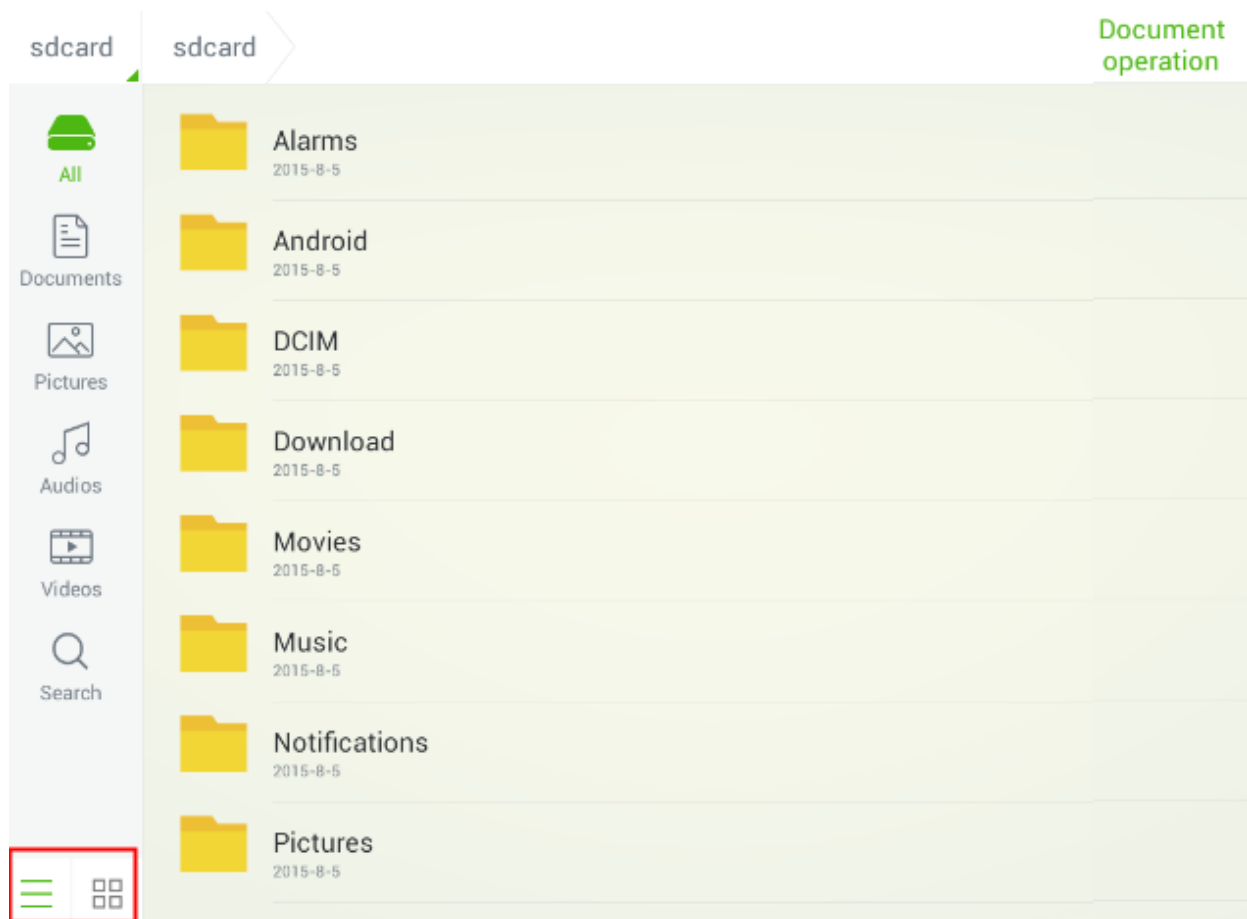

4.5.3 Поиск файлов

Нажмите **Поиск/Search** на панели инструментов слева и напечатайте ключевые слова в окне поиска. Результаты поиска по совпадению с ключевыми словами показываются как на рисунке ниже:

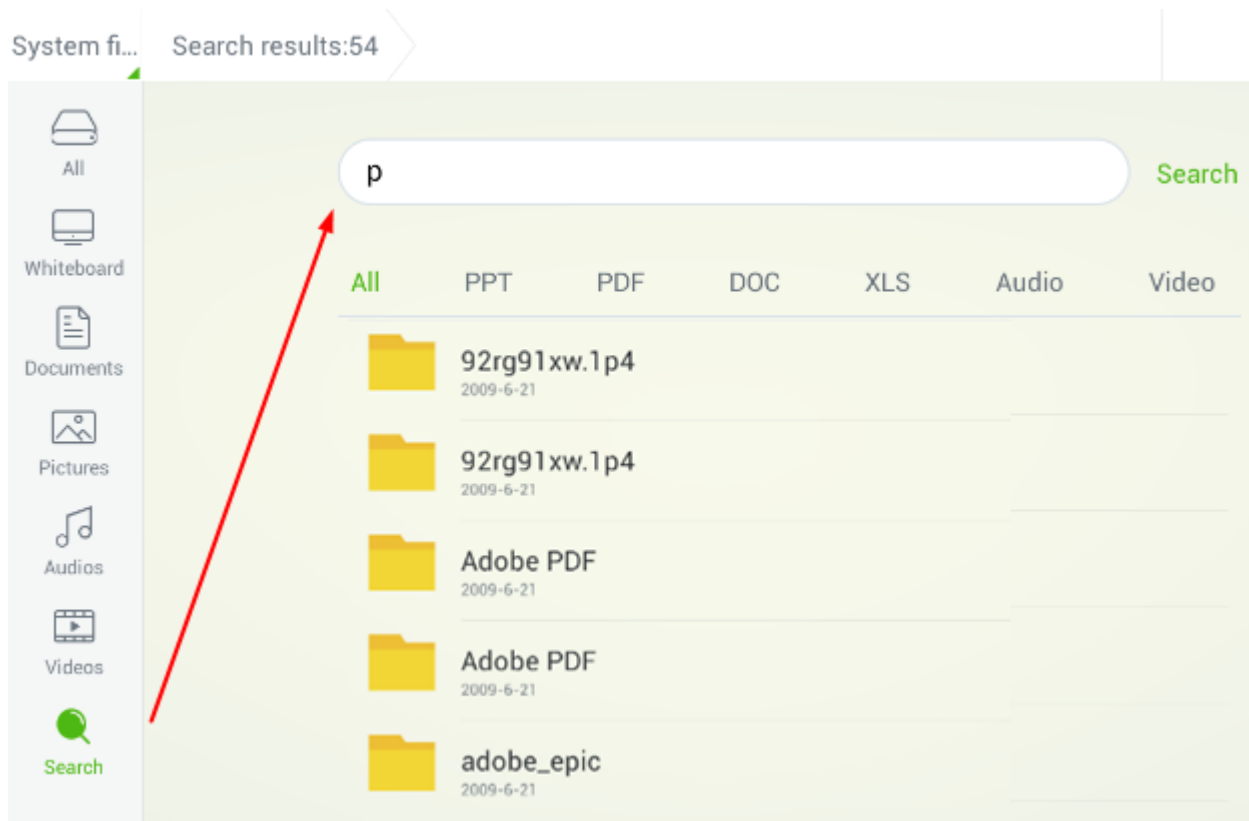

Результаты поиска можно сортировать по типам. Панель инструментов фильтра содержит типы файлов **All**, **PPT**, **PDF**, **DOC**, **XLS**, **аудио** и **видео**, она показана под окном поиска, как показано на рисунке:

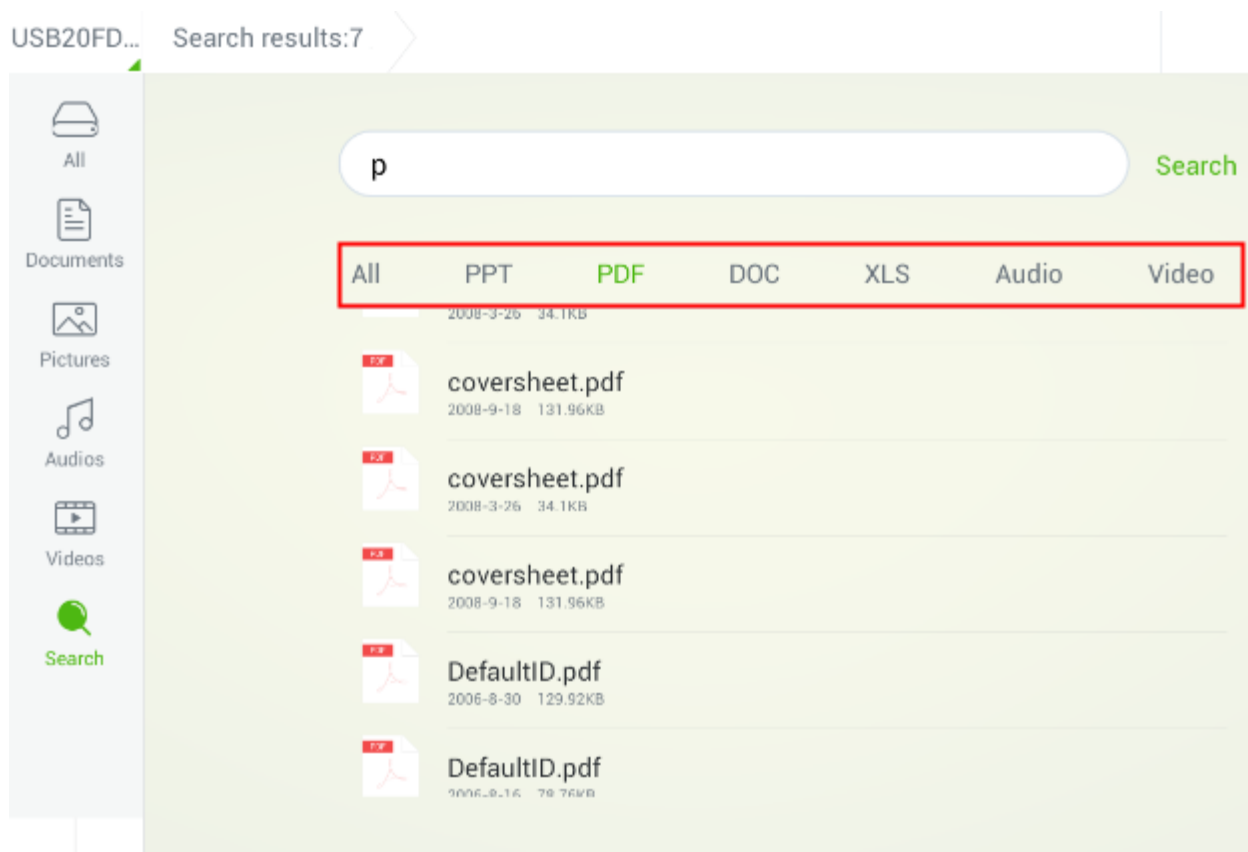

4.5.4 Действия с файлами

Нажмите **Действия с документом/Document operation** в верхнем правом углу диспетчера файлов. Функции: выбрать все/select all, выбрать один/select one, копировать/copy, удалить/delete и отменить/cancel выглядят так, как показано на рисунке ниже:

- Нажмите на файл: Выбран текущий файл.
- Select all/Выбрать всё: Все файлы показаны как выбранные
- Copy/Копировать: Копировать выбранный файл.
- Delete/Удалить: Удалить выбранный файл.
- Cancel/Отмена: Отменить текущее действие.

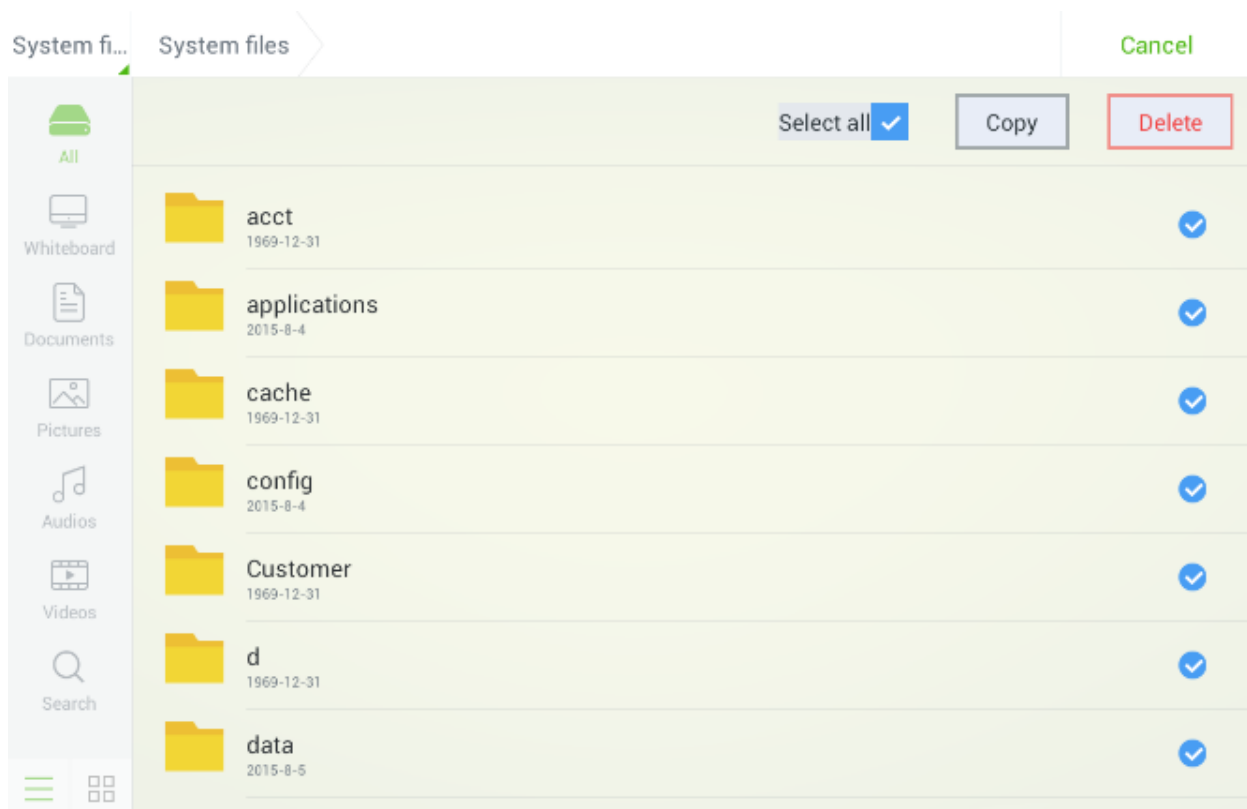

Программа MirrorOp Receiver (беспроводной проектор)

MirrorOp receiver - это встроенная программа, которая позволяет интерактивному сенсорному экрану TruTouch выступать в роли удаленного планшета, который позволяет работать на другом компьютере с программой MirrorOp Sender и показывать информацию с любых устройств Windows, Mac, Android и iOS с помощью программы MirrorOp Presenter.

Следует установить необходимые программы, чтобы использовать функцию.

Windows: Отсканировать код QR с наклейки на изделии или перейти по ссылке http://www.mirrorop.com/product_Windows_Sender.html, чтобы загрузить программу **MirrorOP Sender** для Windows.

Mac: Отсканировать код QR с наклейки на изделии или перейти по ссылке http://www.mirrorop.com/product_Mac_Sender.html чтобы загрузить **MirrorOP Sender** для Mac.

Устройство Android: Отсканировать код QR с наклейки на изделии, чтобы загрузить программу **MirrorOp Presenter** или в Google Play найти **MirrorOp Presenter** и загрузить приложение.

Устройство iOS : Отсканировать код QR с наклейки на изделии, чтобы загрузить программу **MirrorOp Presenter** или в App Store найти **MirrorOp Presenter** и загрузить приложение.

Как пользоваться

Примечание: Необходимо убедиться, что интерактивный дисплей и передающее устройство подключены к одной сети WIFI.

MirrorOP Sender (для пользователей Windows/Mac): Открыть приложение MirrorOp, выбрать сеть подключения. затем выбрать устройство, к которому необходимо подключиться, нажать Подключить/Connect. После этих настроек MirrorOp позволит быстро подключиться/ Quick Connect, затем следует только нажать Подключиться/Connect, чтобы синхронизировать два устройства.

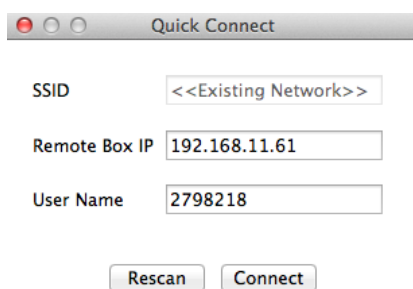

После подключения в отправляющем устройстве появится окно:





MirrorOp Presenter (для пользователей Android/iOs): Нажмите кнопку Получатель/receiver, чтобы выбрать получателя, если понадобится показать содержимое. Затем окно предварительного просмотра MirrorOp появится на рабочем столе устройства. Нажмите на окна MirrorOp receiver и “▶” в программе MirrorOp Presenter, чтобы начать проецирование.

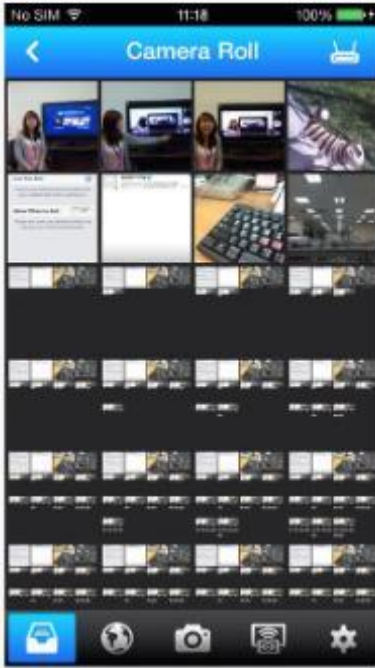



MirrorOp Receiver: (встроенная программа в систему TruTouch Android)

Устройства с программами MirrorOp Receiver и MirrorOP Sender должны быть подключены к одной и той же сети. Чтобы убедиться, что у отправителя и получателя один и тот же шлюз, необходимо проверить текущий сетевой статус, открыв интерфейс настроек системы.

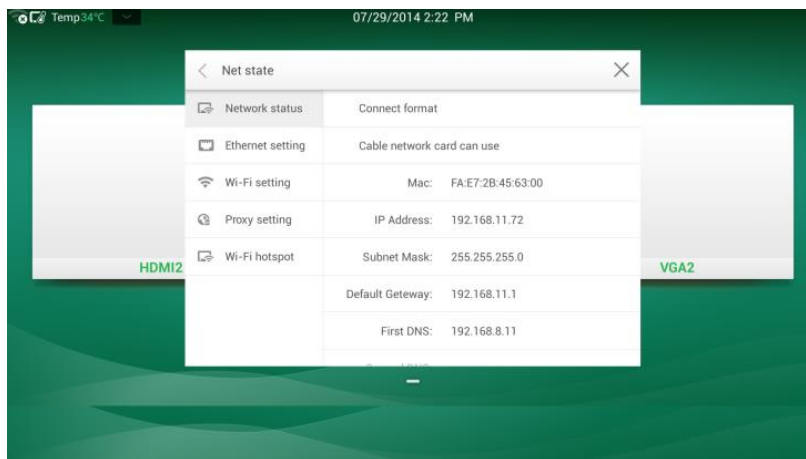

Выбрать источник сигнала на дисплее TruTouch. После успешного подключения отправителя к получателю, источник сигнала отправителя (окно MirrorOp) можно увидеть на домашней странице, как показано на скриншоте. Затем нажать на окно предварительного просмотра MirrorOp, чтобы переключиться в режим полного экрана (full-screen mode).

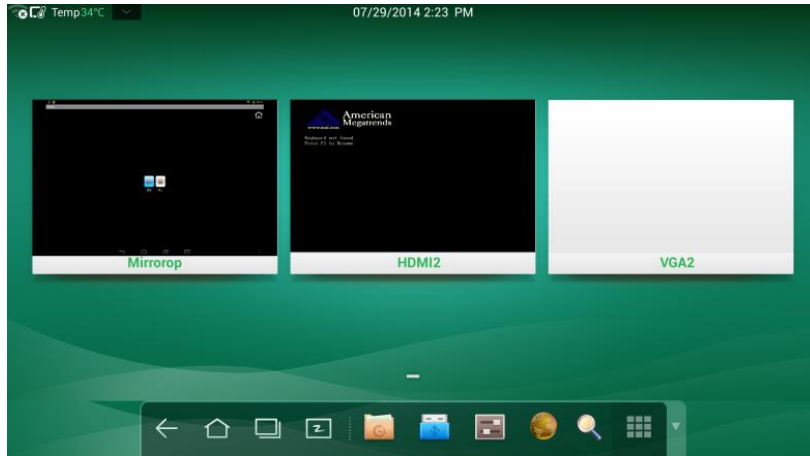

4.6 Настройки системы

Нажмите  на SmartBar, чтобы перейти в интерфейс настроек системы. На экране показаны **Сеть/Network**, **Язык и способ ввода/Language and input method**, **Дата и время/Date and time**, **Запланированное время включения/выключения/Scheduled power on/off**, **Очистить скриншоты/Clear screen shots**, **Принтер/Printer**, **Хранилище/Storage**, **Приложение/Application**, **Источник при запуске/Starting signals**, **Умная защита глаз/Smart eye protection**, **Сведения/About**. Нажмите на экран вне настроек системы для выхода.

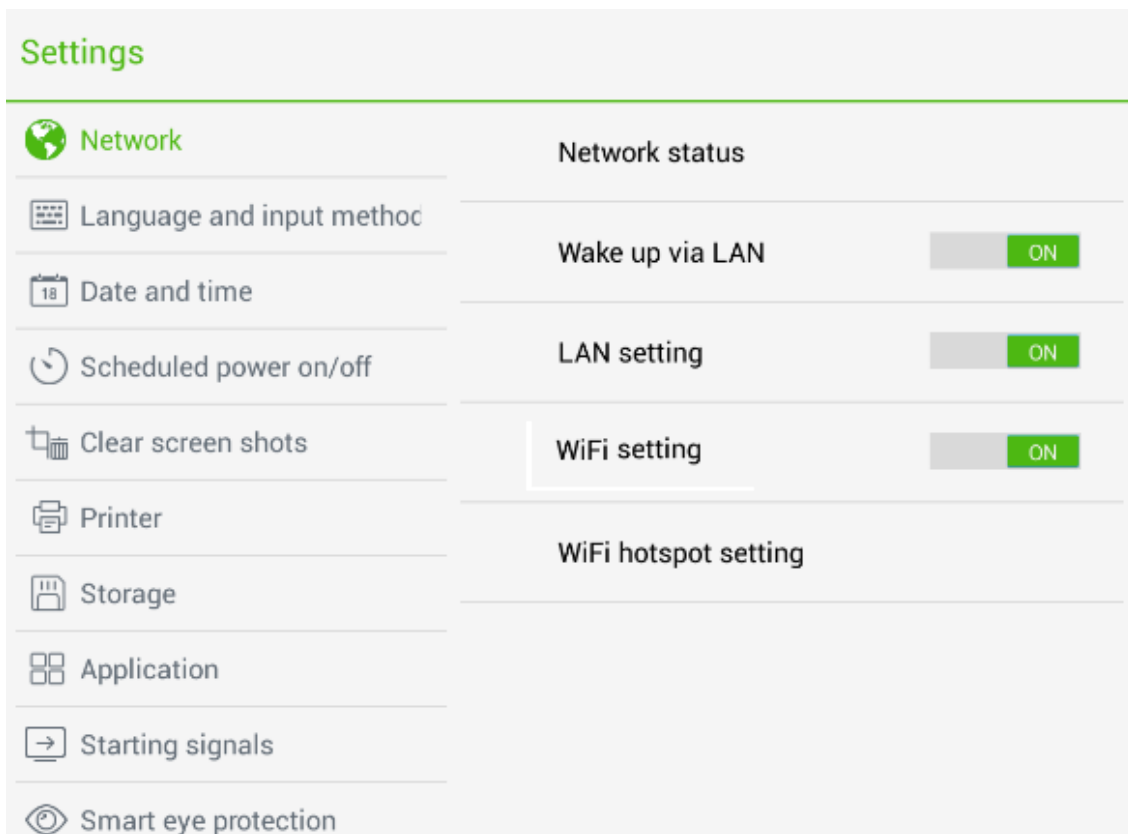





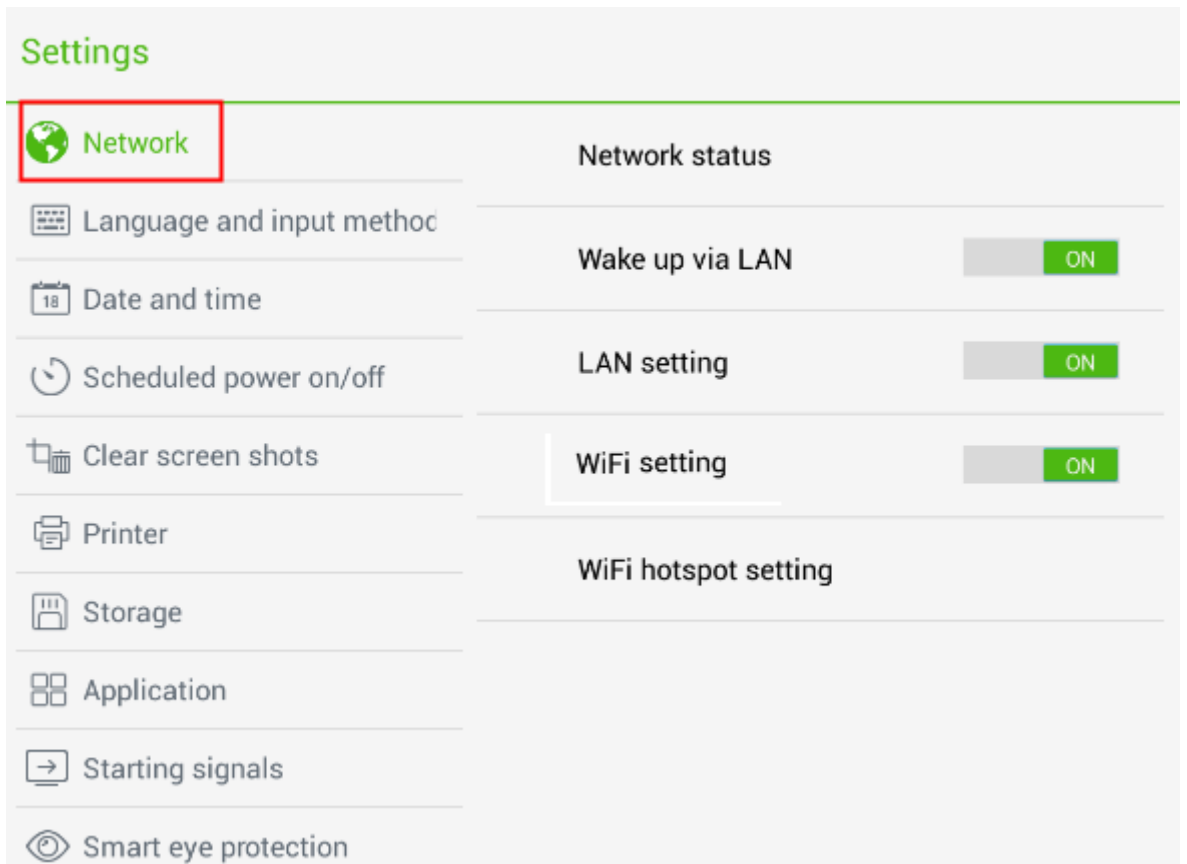





4.6.1 Сеть

Нажмите **Беспроводные подключения и сети/Wireless & network** чтобы выбрать **Сетевой статус/Network status**, **Инициализация в локальной сети/Wake up via LAN**, **Настройка LAN/LAN setting**, **Настройка WiFi/WiFi setting** и **Настройка хот-спота/WiFi hotspot setting**. Выбрать сетевое подключение и правильно задать необходимые параметры.



Сетевой статус

Сетевой статус сообщает информацию о текущем сетевом подключении.

Settings	
 Network	Connection method: Cable connection
 Language and input method	Network connecting status: Network connected
 Date and time	MAC ID: FE:20:5B:E4:12:B7
 Scheduled power on/off	IP address: 192.168.45.35
 Clear screen shots	Mask code: 255.255.255.0
 Printer	Gateway: 192.168.45.1
 Storage	
 Application	
 Starting signals	
 Smart eye protection	

Инициализация в локальной сети LAN/Wake up Via LAN

Если функция **Инициализация в локальной сети LAN/Wake up via LAN включена/ON**, администратор центра управления может отправлять запросы через локальную сеть, используя адрес MAC сенсорного экрана, чтобы удаленно включать сенсорный экран. Для успешного использования функции необходимо отключить сенсорный экран, затем подключить его к центру управления проводом локальной сети (проводом LAN) в ту же сеть.

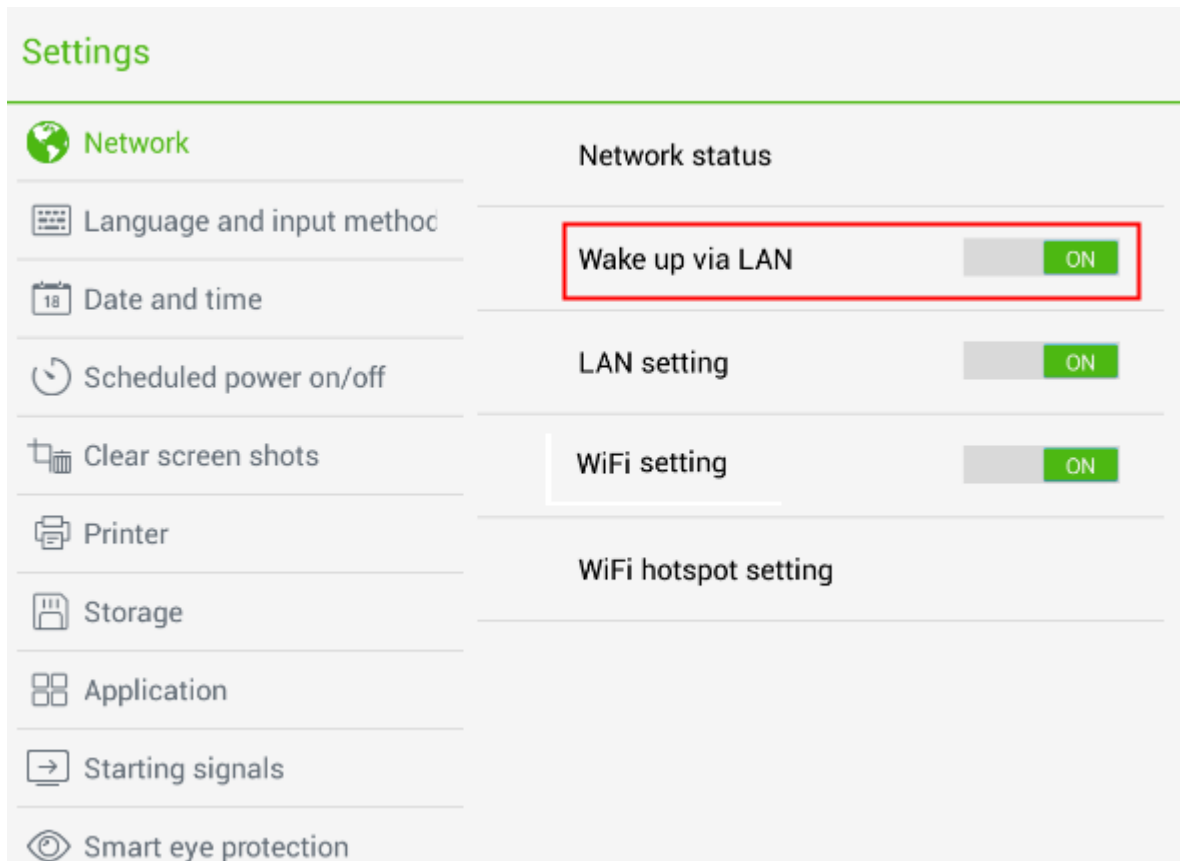

Этапы получения адреса MAC для сенсорного экрана:

Шаг 1. Используя **ИСТОЧНИК/SOURCE** на пульте управления или **Источник/Source** на передней панели управления сенсорного экрана, перейти на страницу **ВведитеИсточник сигнала/Input Source**.

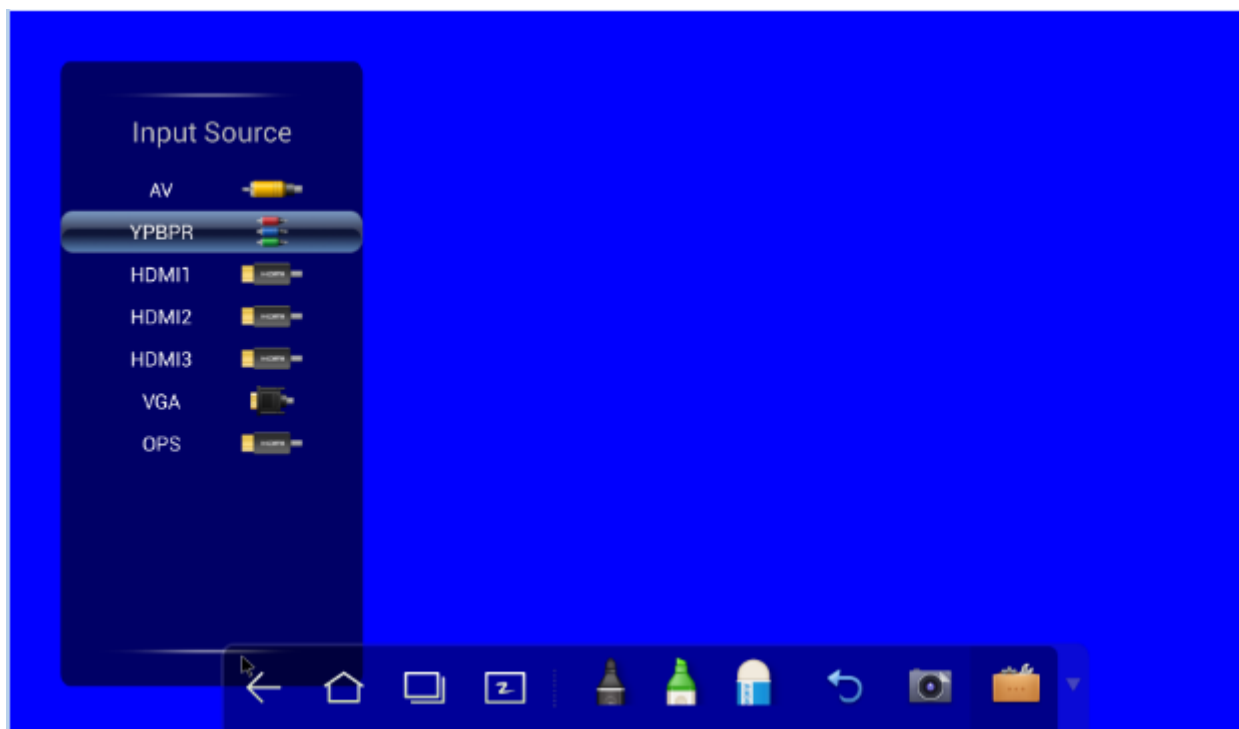

Шаг 2. Пультom управления введите число **2580** на странице источников сигнала, чтобы перейти на страницу **Инженерное меню/Design Menu**.

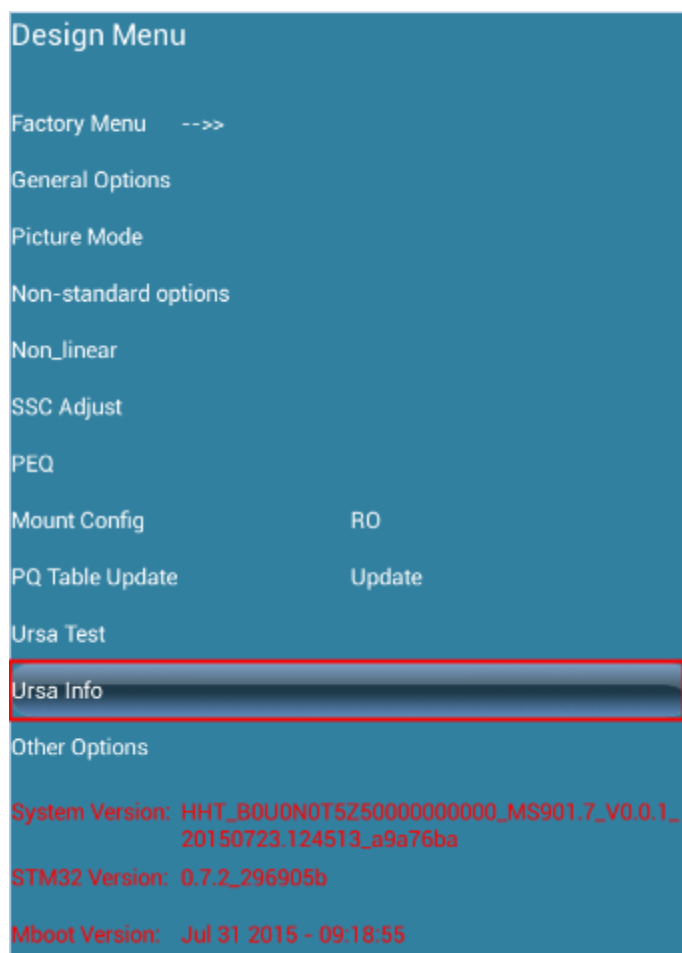

Шаг 3. Нажмите “Ursa Info” в инженерном меню/“Design Menu”, чтобы перейти на страницу “Ursa Info” и получить MAC адрес сенсорного экрана “WOL_MC”.



Настройки локальной сети LAN

- Если панель подключена проводом LAN и поддерживает протокол динамической настройки хостов (DHCP), система автоматически задаст адрес (IP).

Settings

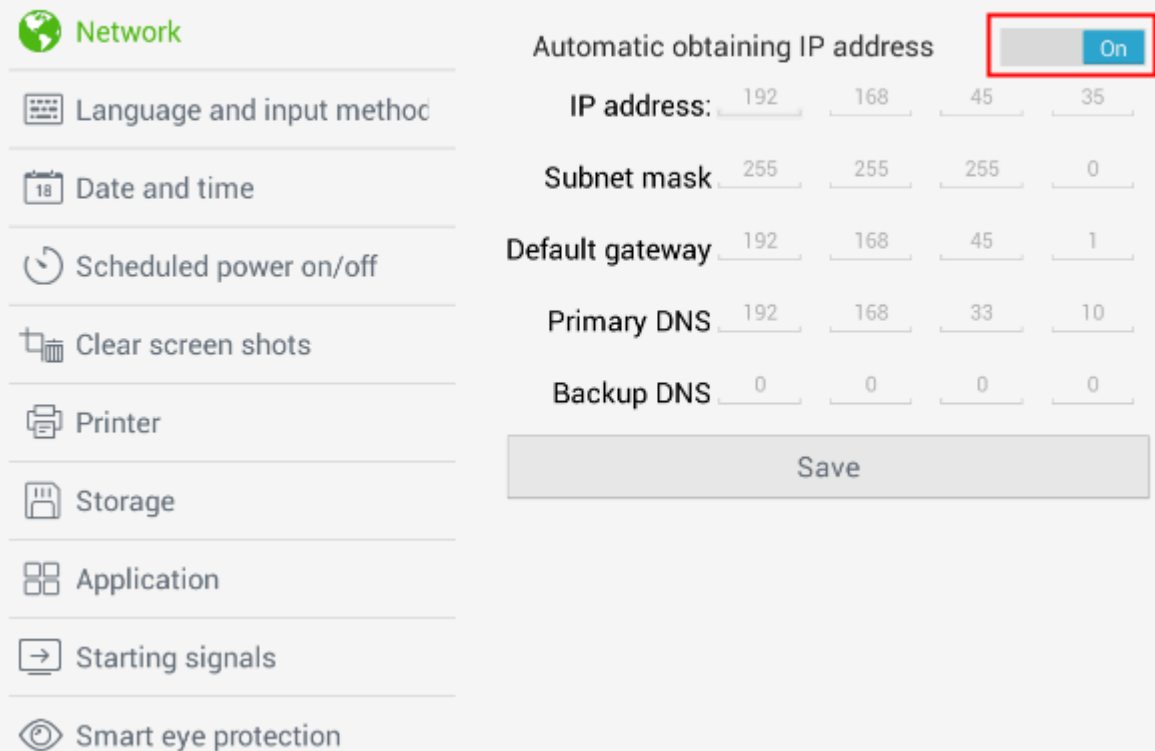

The screenshot shows the Windows Settings application with the 'Network' section selected. On the left, a list of settings categories includes Network, Language and input method, Date and time, Scheduled power on/off, Clear screen shots, Printer, Storage, Application, Starting signals, and Smart eye protection. The main area displays network configuration options. The 'Automatic obtaining IP address' toggle is turned 'On' and is highlighted with a red box. Below it, the IP address is set to 192.168.45.35, the Subnet mask to 255.255.255.0, the Default gateway to 192.168.45.1, the Primary DNS to 192.168.33.10, and the Backup DNS to 0.0.0.0. A 'Save' button is located at the bottom of the configuration area.

Network

Automatic obtaining IP address On

IP address: 192 168 45 35



Subnet mask 255 255 255 0

Default gateway 192 168 45 1

Primary DNS 192 168 33 10

Backup DNS 0 0 0 0

Save

- Если сетевой протокол необходимо задать вручную, следует ввести IP-адрес, шлюз по умолчанию (default gateway) и параметры DNS-сервера, используя виртуальную клавиатуру или пульт управления. Проведите  или  для изменения маски подсети (subnet mask).

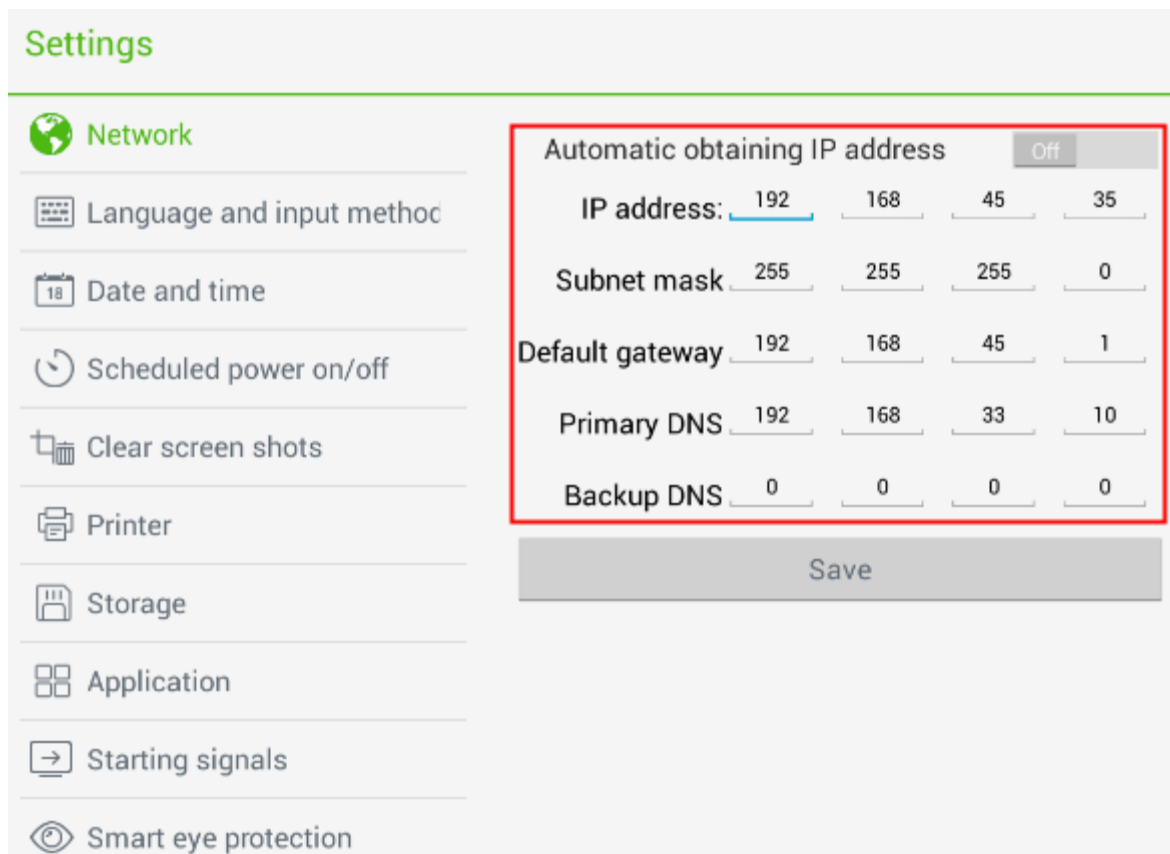

Настройки сети WI-FI

Если к USB-порту Android подключен беспроводной USB-модуль и **Настройка Wi-Fi/Wi-Fi setting** разрешена, система автоматически ищет точки доступа к беспроводной сети (wireless network APs). Затем из списка следует выбрать точку доступа, чтобы подключиться к ней.

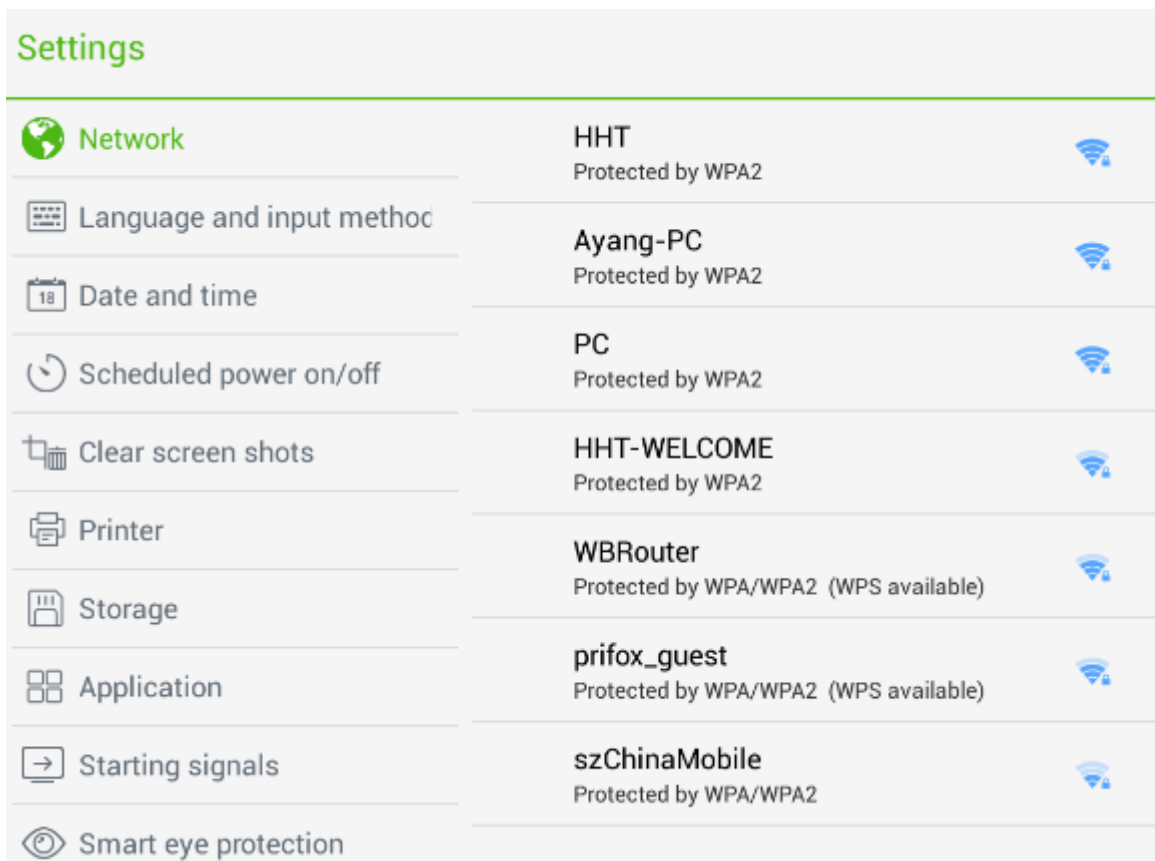

После того, как выбрана защищенная точка доступа, интерфейс запросит пароль (password). Следует ввести пароль виртуальной клавиатурой, чтобы подключиться к беспроводной сети.

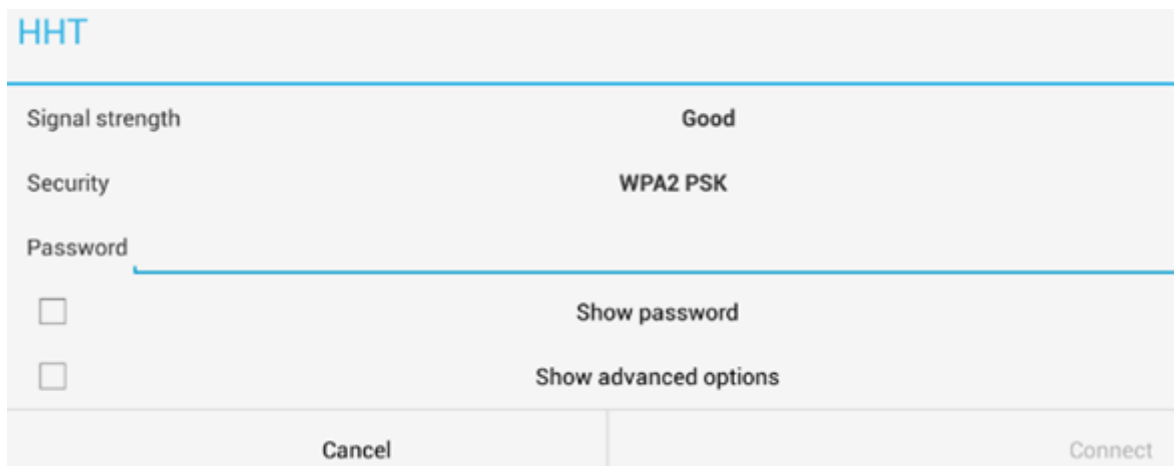

Настройки точка доступаа сети WI-FI

Если к USB-порту Android подключен беспроводной USB-модуль, **Точка доступа портативного устройства Wi-Fi/Portable Wi-Fi hotspot** разрешен, следует выполнить действия:

- Выберите **Точка доступа Wi-Fi/Portable Wi-Fi hotspot**, чтобы настроить панель как Точку доступа Wi-Fi/Wi-Fi hotspot.

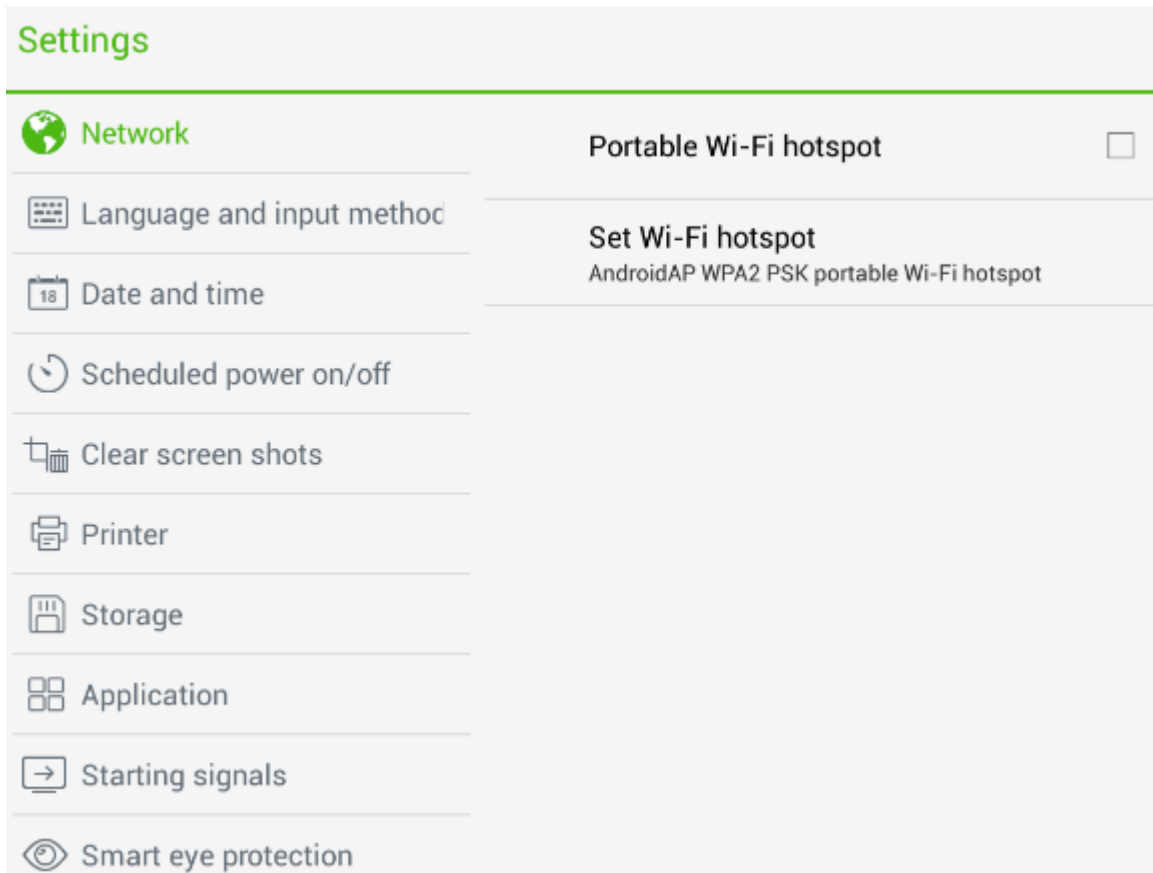

- Или нажмите **Установить точку доступа Wi-Fi /Set Wi-Fi hotspot** и задайте атрибуты соответствующей точки доступа Wi-Fi в появившемся окне.

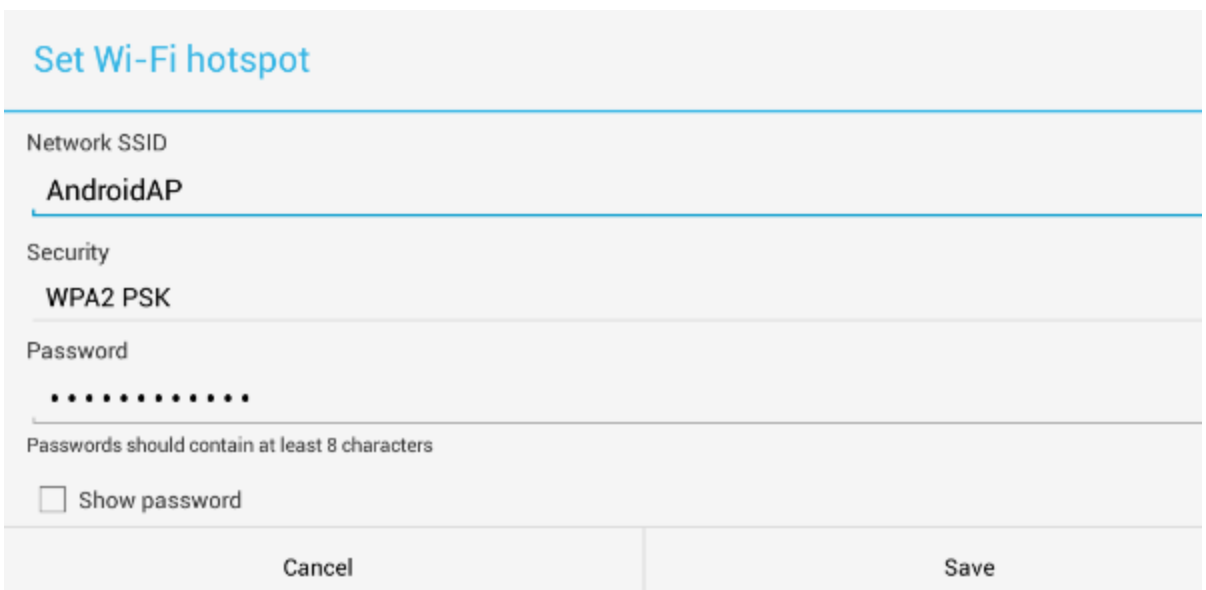

4.6.2 Язык и способ ввода

- Нажмите **Язык и способ ввода/Language and Input method**.
Появится окно настроек.

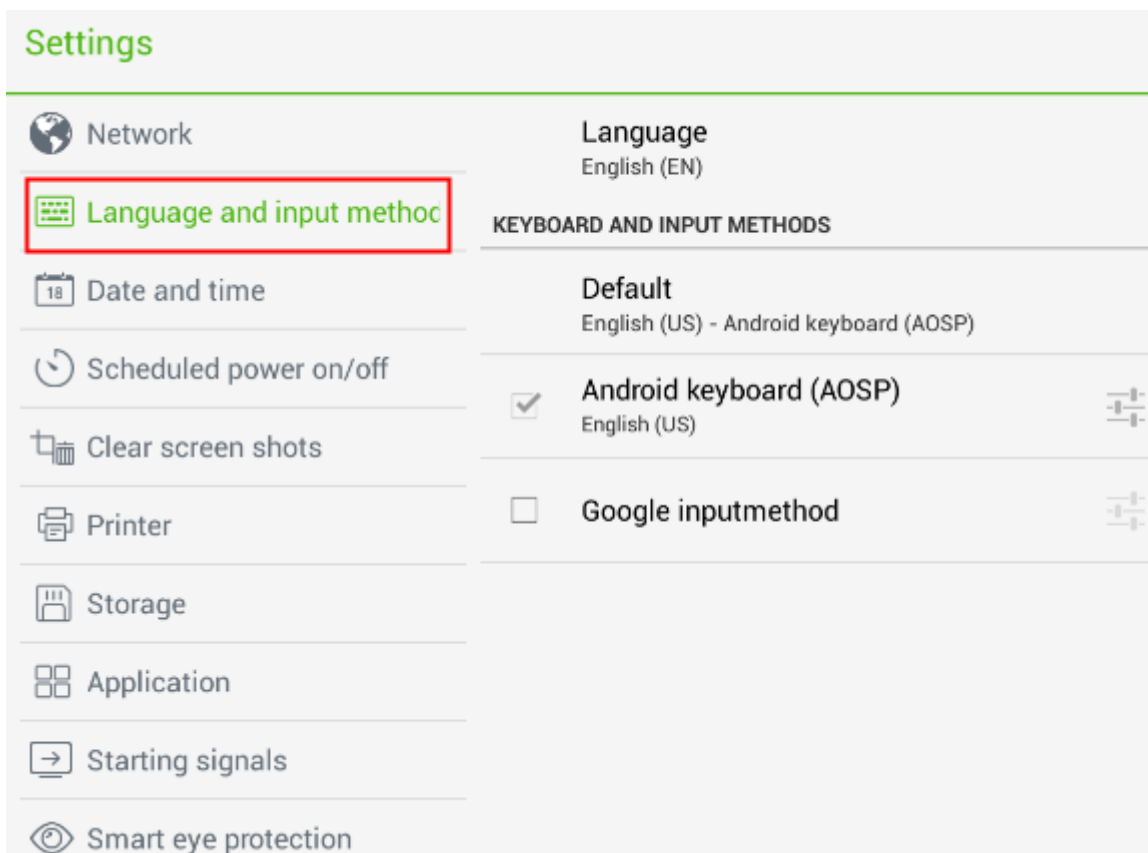

- Нажмите **Язык/Language** Будут предложены различные языки



- Нажмите **КЛАВИАТУРА И СПОСОБЫ ВВОДА/KEYBOARD & INPUT METHODS** Будут показаны два способа ввода: AOSP (клавиатура Androida) и Google Pinyin. Выберите подходящий.
- Нажмите **Клавиатура Android/Android Keyboard (AOSP)**, чтобы перейти в соответствующий интерфейс настроек.

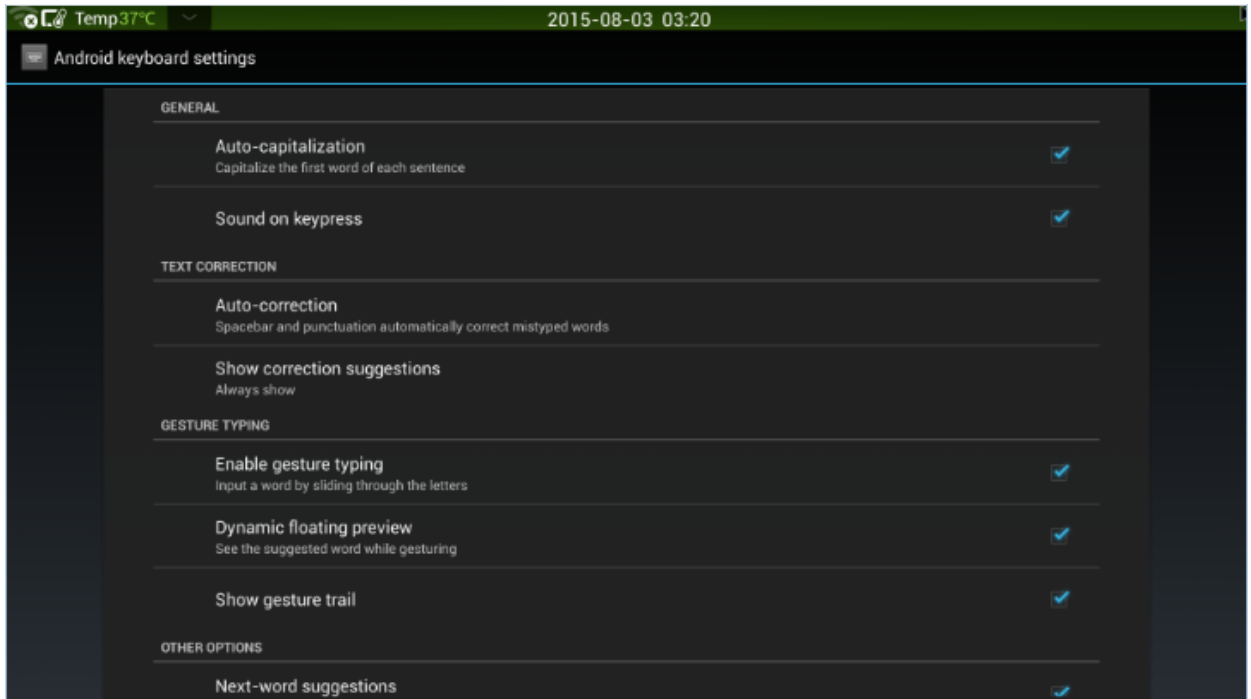

4.6.3 Дата и время

Нажмите **Дата и время/Date and time**, чтобы перейти в соответствующий интерфейс настроек.

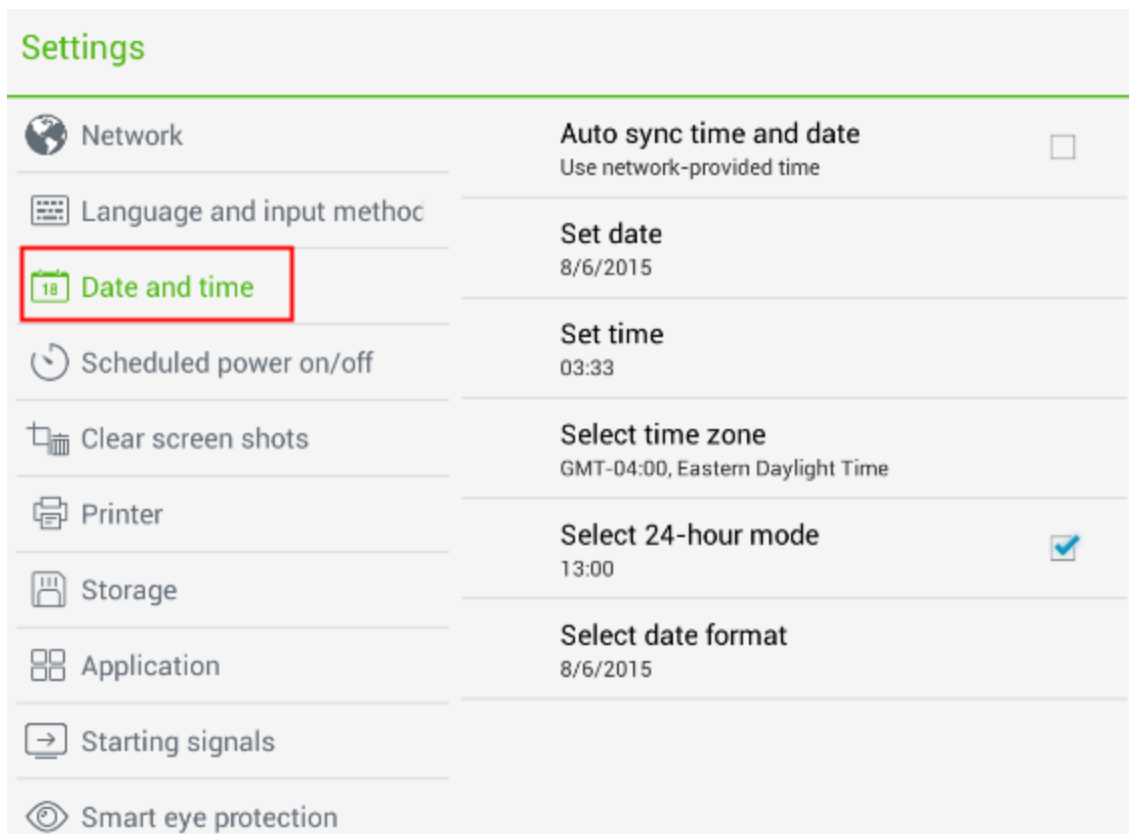

- Нажмите **Выбрать 24-часовой формат/Select 24-hour mode**, чтобы задать формат 24 часа. Время может отображаться в формате 12 часов.
- Нажмите **Выбрать режим даты/Select date format**, чтобы задать формат отображения даты.

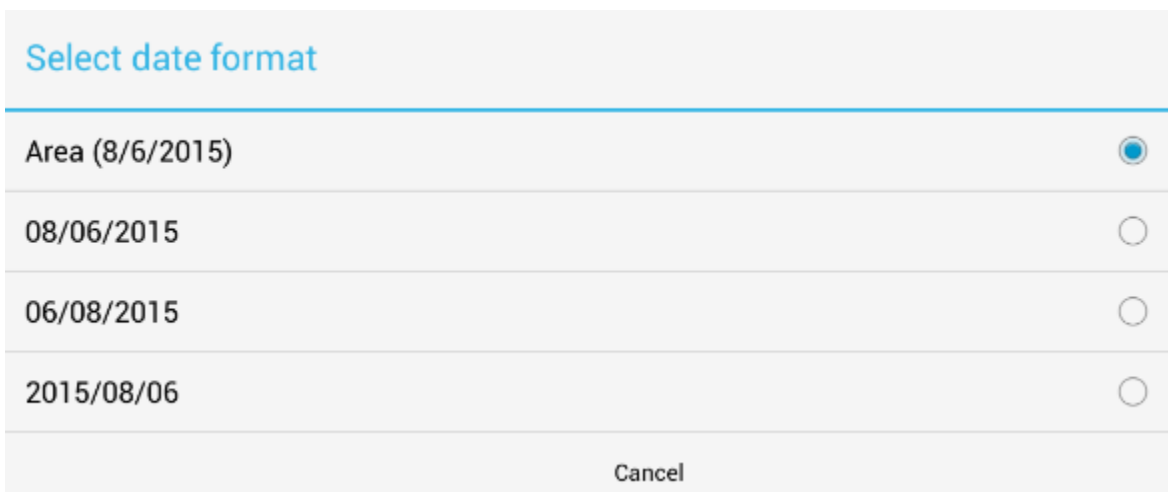

- Если выбрана **Автоматическая синхронизация даты и времени/Auto sync time and date**, будут показаны системное время и дата, их не надо изменять вручную.

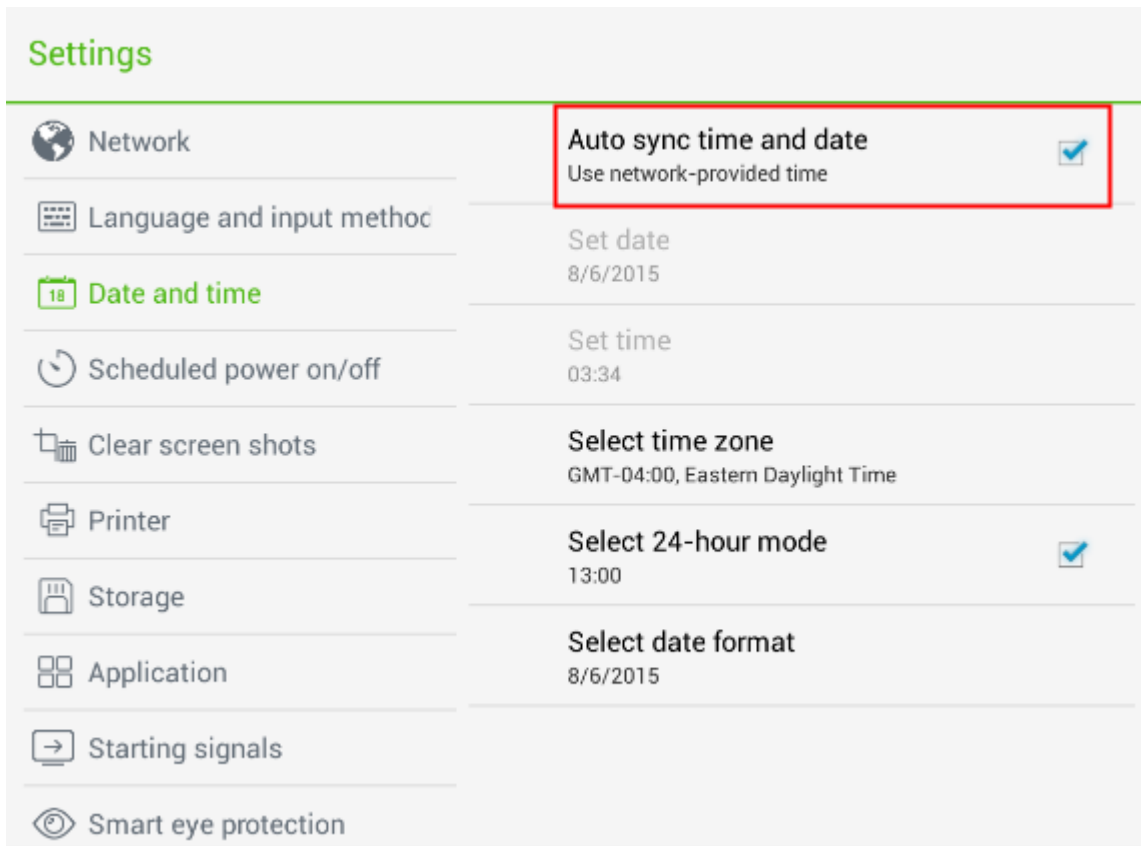

- Отменить выбор **Автоматическая синхронизация даты и времени/Auto sync time and date**, затем нажмите **Задать дату/Set date**, **Задать время/ Set time**, **Задать часовой пояс/Set time zone**, чтобы задать эти значения вручную.

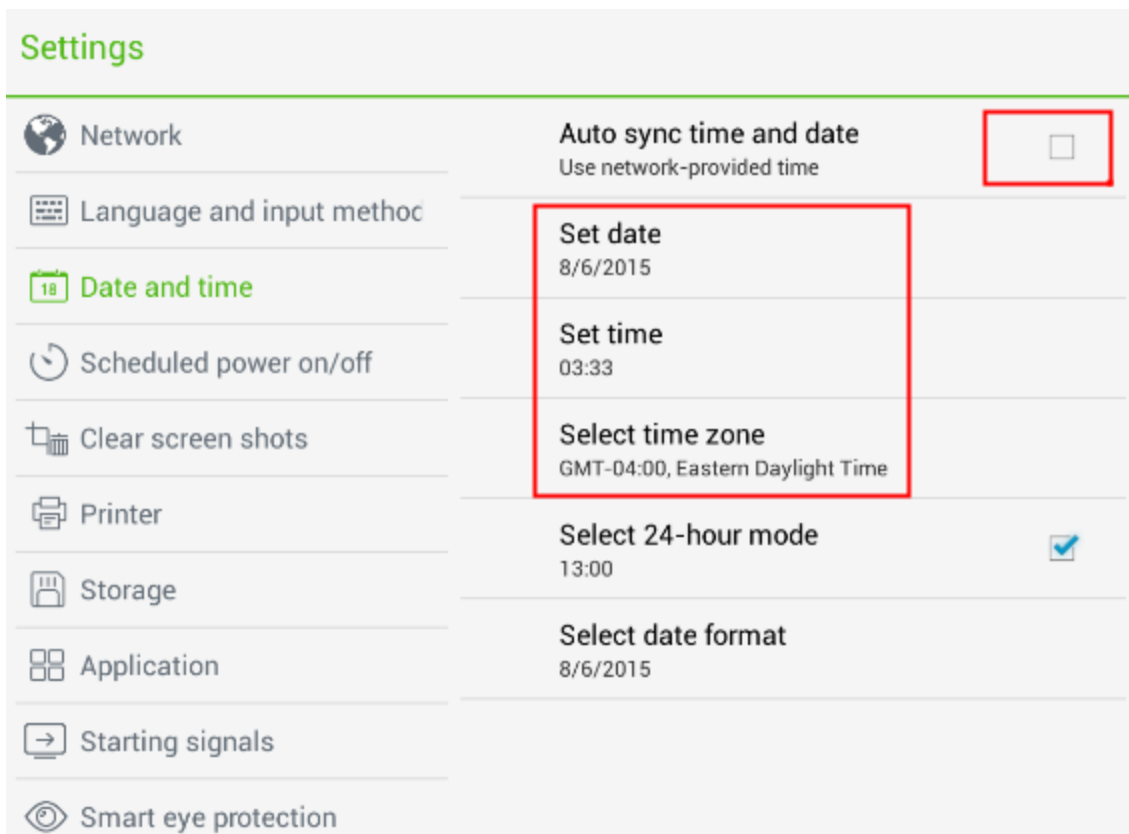

4.6.4 Таймер включения и выключения

Нажмите **Включение/выключение по графику/Scheduled power on/off**, чтобы перейти в интерфейс настроек автоматического включения и выключения.

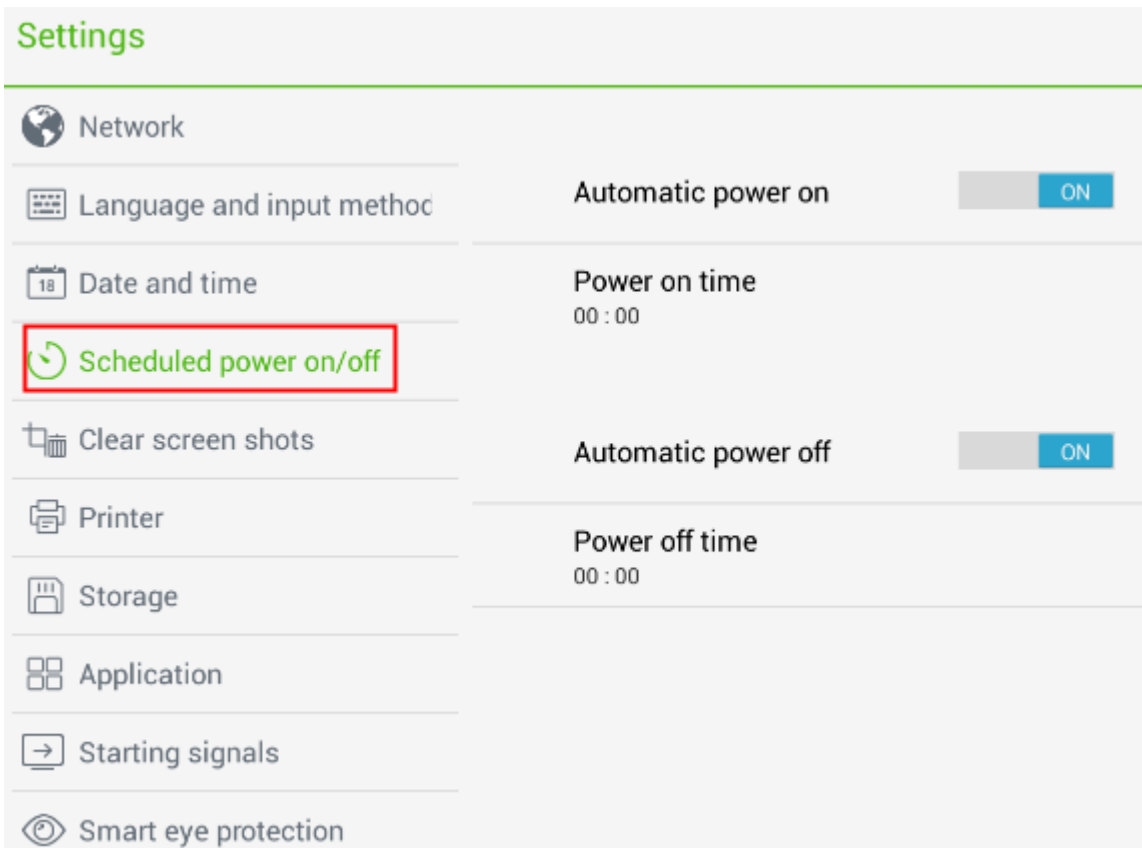

- Нажмите **Время включения/Power on time**, чтобы задать время включения в появившемся окне.

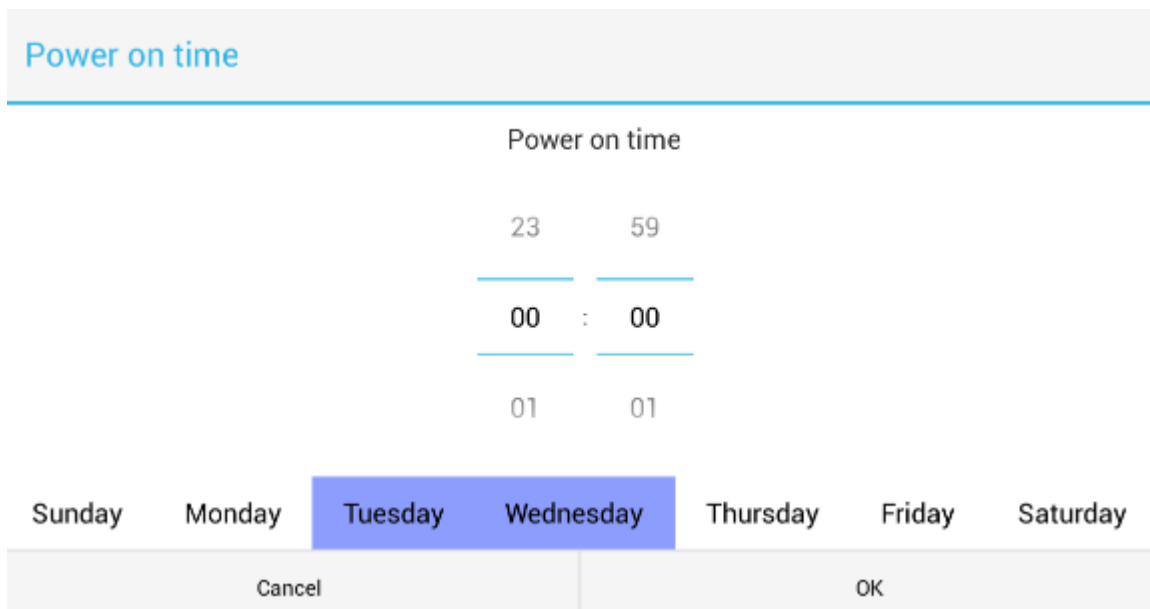

- Нажмите **Время выключения/Power off time**, чтобы задать время выключения в появившемся окне.

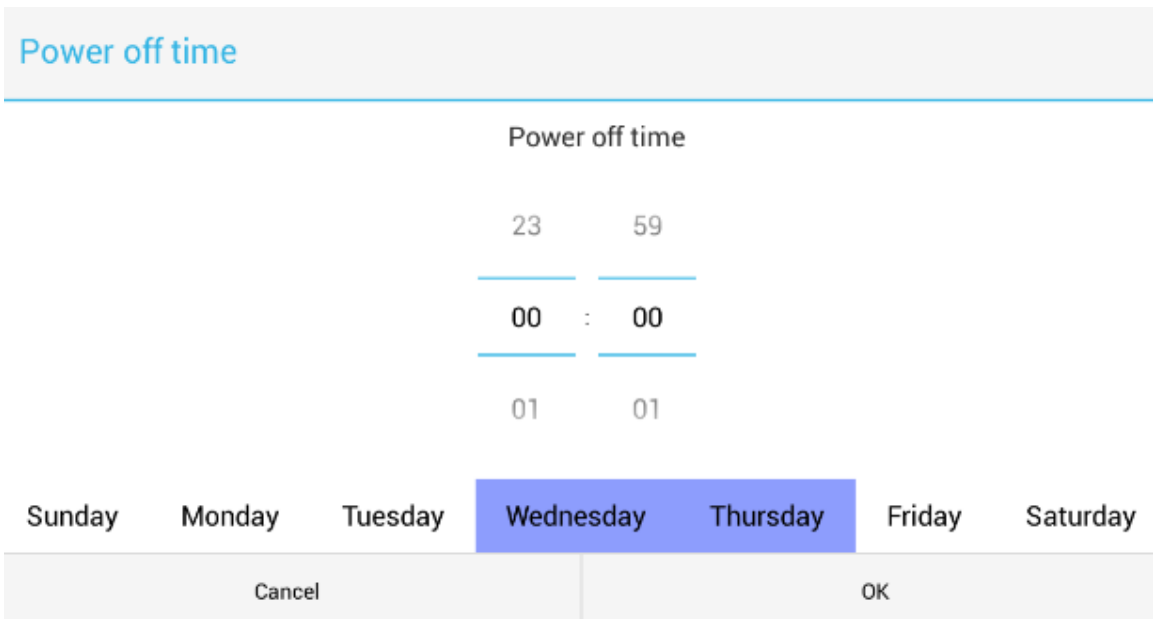

4.6.5 Очистить скриншоты

Нажмите **Очистить снимки экрана/Clear screen shots** Файлы в списке будут сортированы по месяцу, двум месяцам, трем месяцам, шести и двенадцати месяцам. Выбрать время, чтобы очистить снимки экрана за этот период.

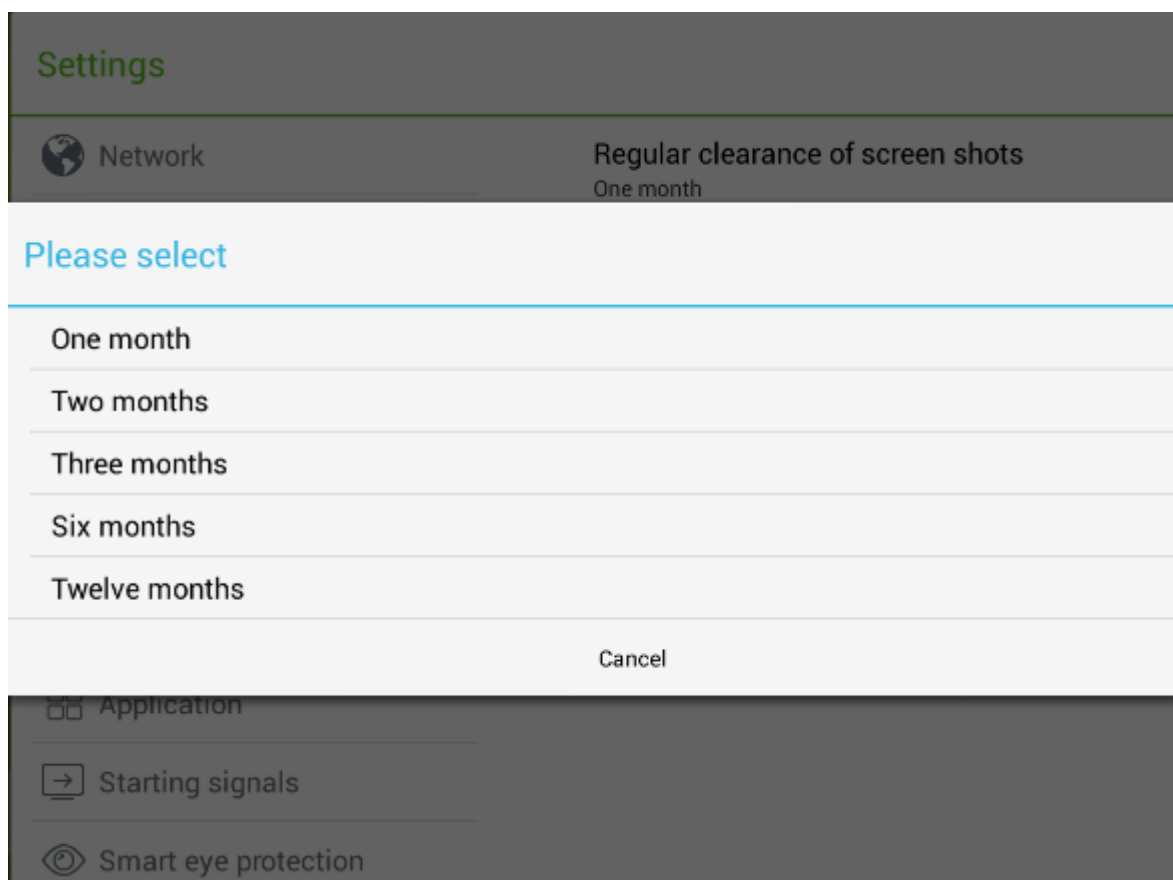

4.6.6 Принтер

Нажмите **Принтер/Printer**, чтобы перейти в интерфейс настроек принтера. Подключенный принтер будет показан в интерфейсе. Можно добавить другие принтеры.

Возможные типы принтеров: Generic BW LaserJet PCL5, Generic Color LaserJet PCL5 и Generic Postscript BW. Поддерживаются принтеры, совместимые с лазерными. (HP, Canon, Brother, Lexmark, Samsung, Xerox)

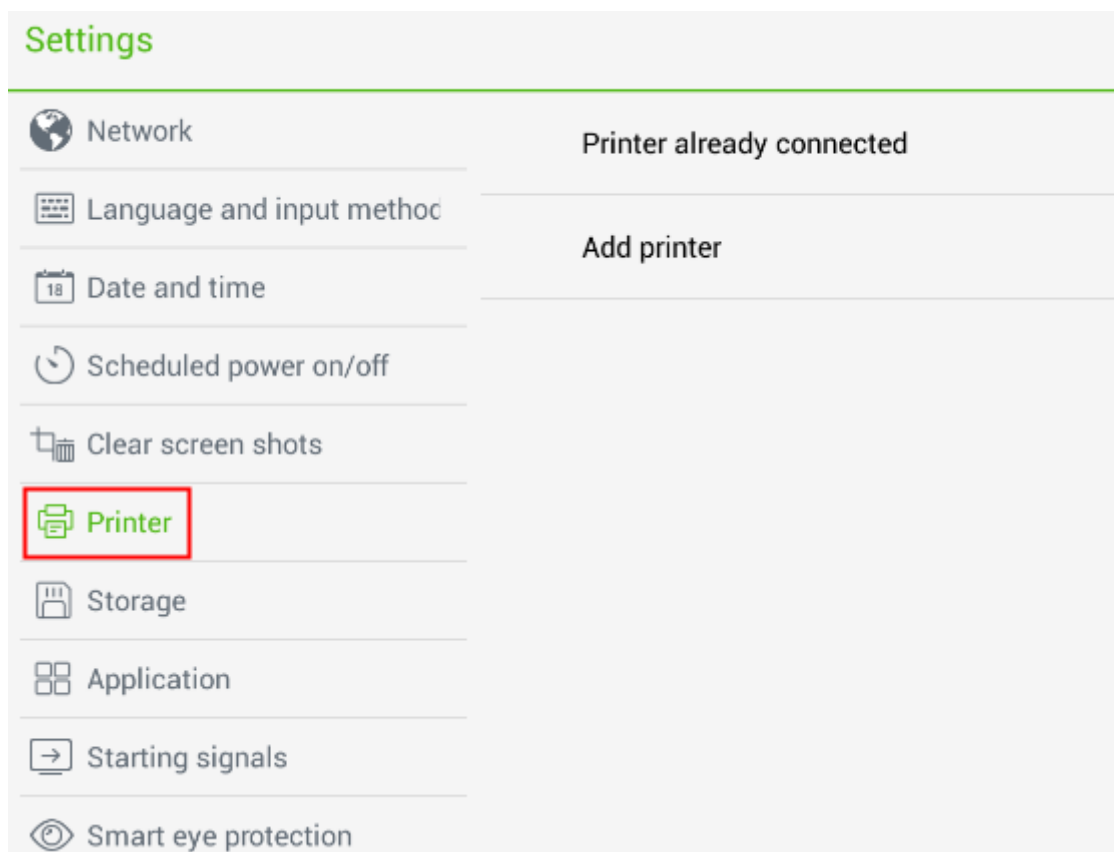

4.6.7 Хранилище

Нажмите **Хранилище/Storage**, чтобы в появившемся окне проверить использование места во внутреннем хранилище и на устройстве USB-хранилища.

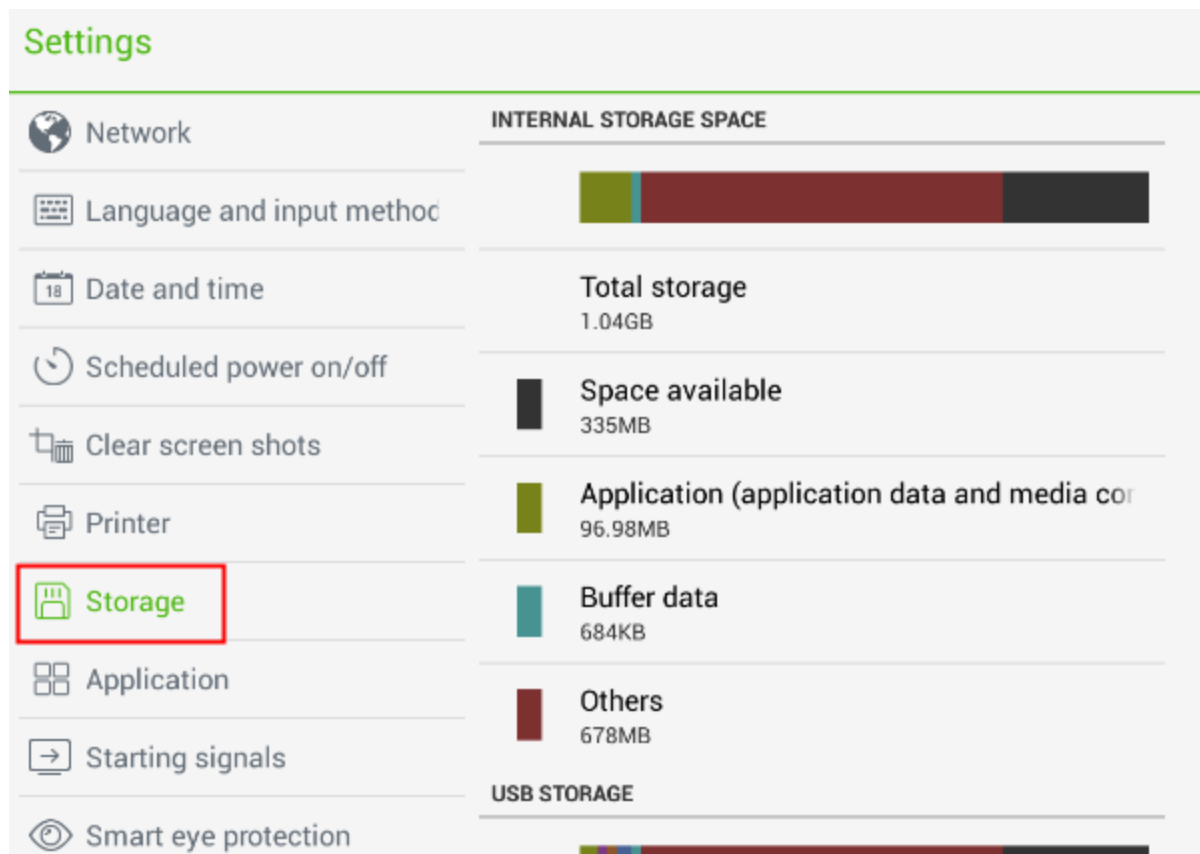

4.6.8 Приложения

Нажмите **Приложение/Application**, чтобы просмотреть приложения **ЗАГРУЖЕННЫЕ/DOWNLOADED, НА SD-КАРТУ/IN SD CARD, РАБОТАЮЩИЕ/PROCESSING, ВСЕ/ALL.**

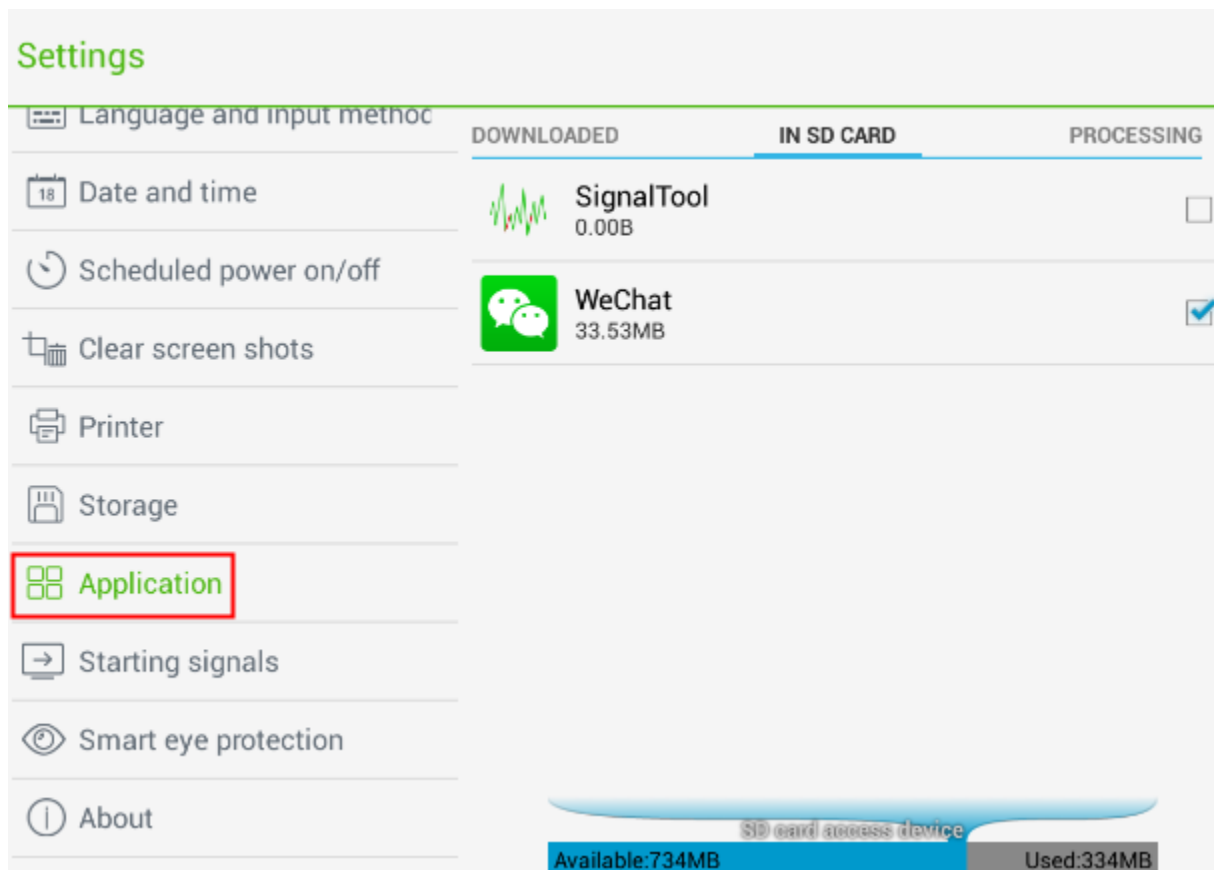

4.6.9 Источник при запуске

Нажмите **Источник при запуске/Starting signals**. В появившемся интерфейсе нажмите **Запуск по умолчанию/Default startup**, чтобы установить источник сигнала по умолчанию после каждого запуска.

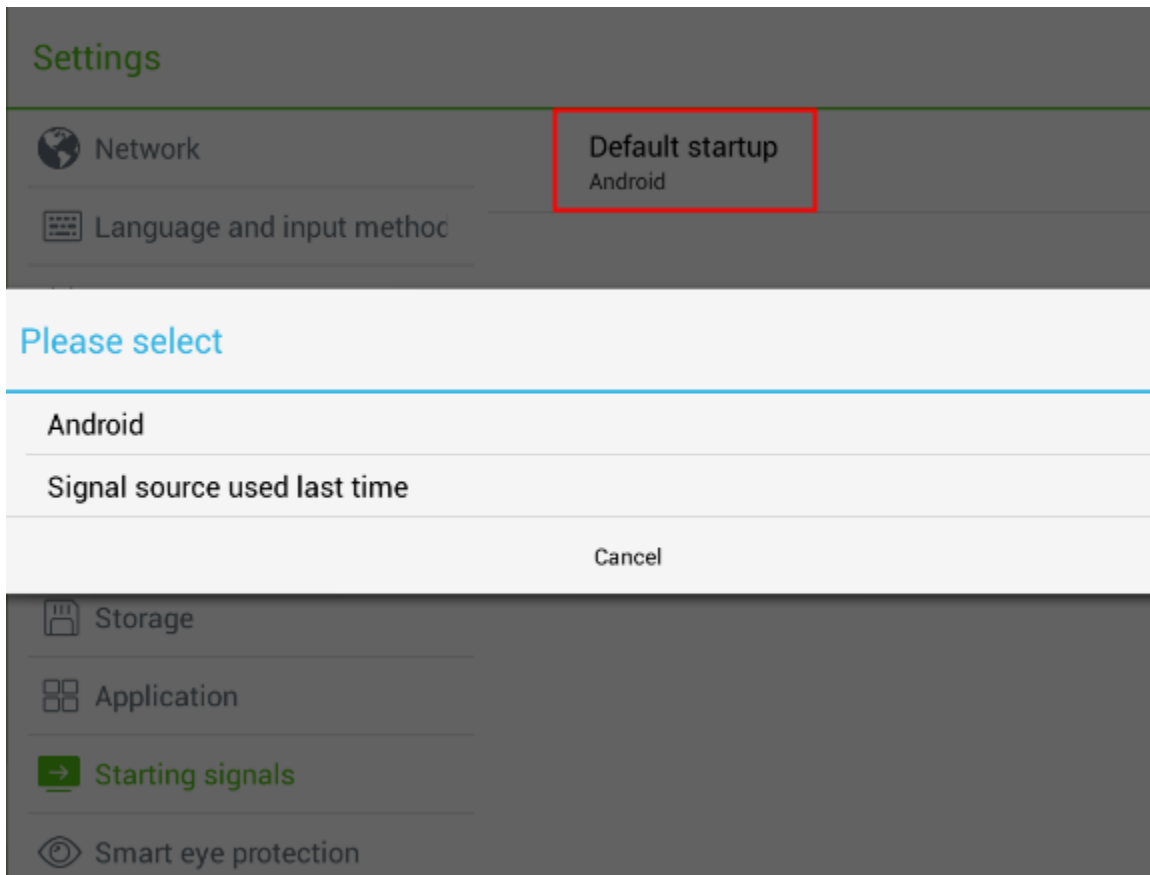

4.6.10 Умная защита глаз (серия 15)

Нажмите Умная защита глаз/Smart eyes protection, чтобы выбрать **Режим защиты глаз/Eye protection mode, Режим защиты глаз при письме/Eye protection writing mode, Режим защиты глаз посредством управления яркостью/Eye protection brightness control mode** в появившемся диалоговом окне.

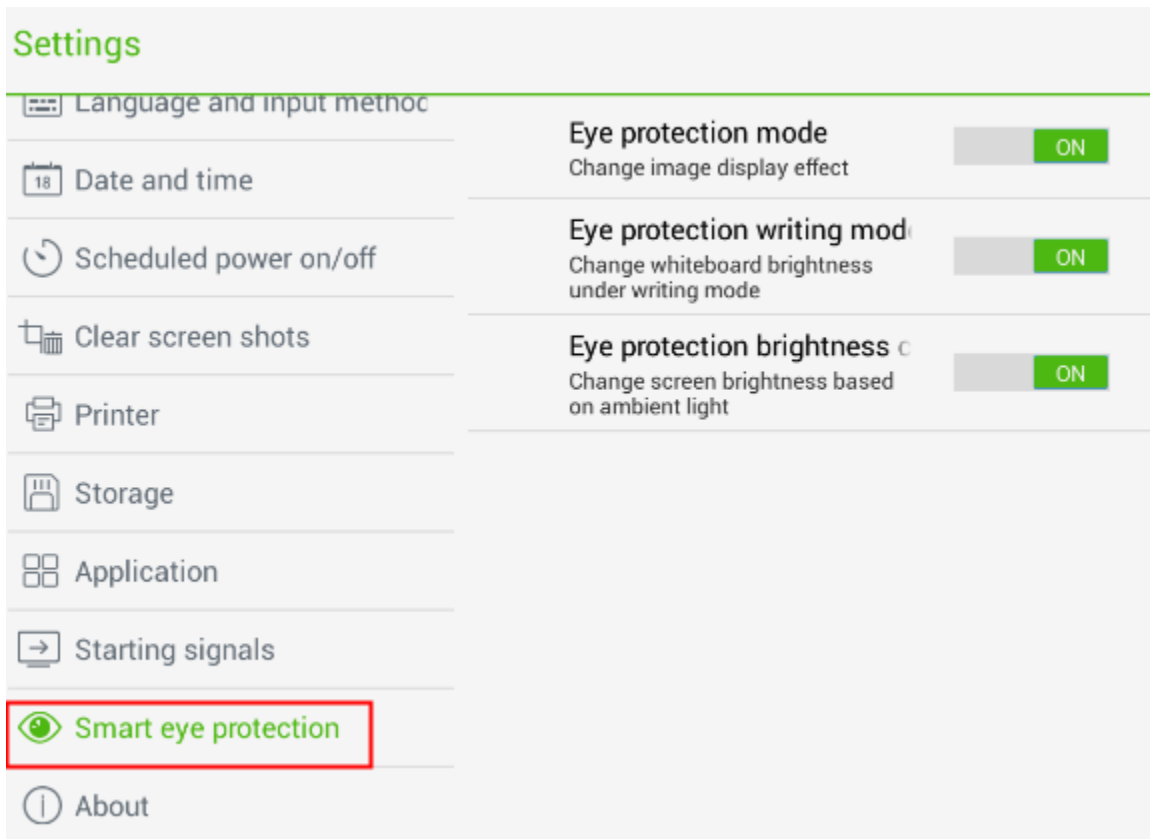

4.6.11 Перезагрузка

Нажмите **Об устройстве/About**, чтобы выбрать **Версия Android/Android version**, **Активация/Activation**, **Перезагрузка/Reset**, и **Обновление программного обеспечения/Firmware update** в появившемся диалоговом окне.

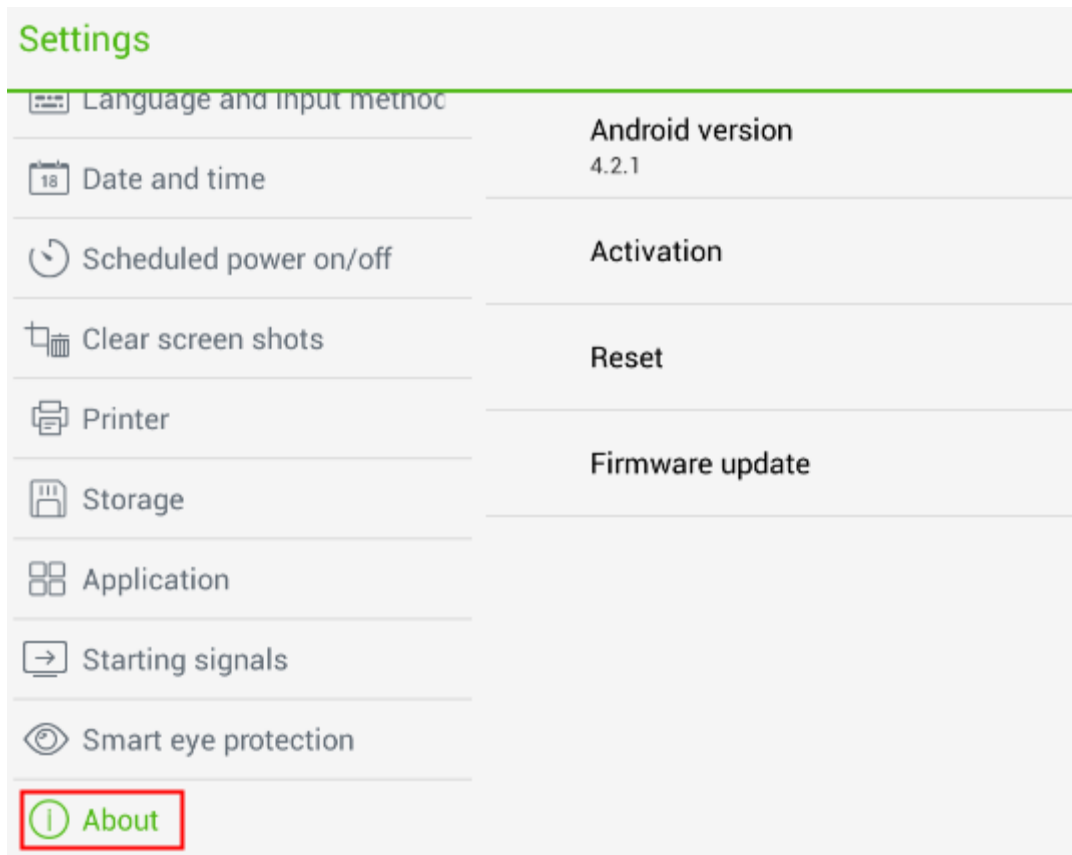

- Нажмите **Перезагрузка/Reset** и затем **ДА/ОК**, чтобы восстановить настройки по умолчанию.

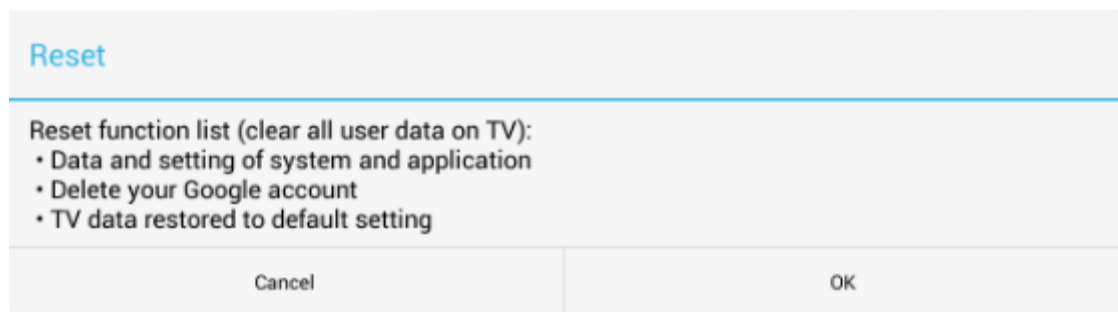

- Если доступна новая версия Android, появится **New** слева от **Обновление микропрограммного обеспечения/Firmware update**. Нажмите **Обновление микропрограммного обеспечения/Firmware update**, чтобы обновить систему.

4.7 Браузер

Нажмите  на SmartBar, чтобы запустить браузер. Введите адрес сайта в адресной строке и ключевые слова в окне поиска, используя виртуальную клавиатуру или пульт управления.

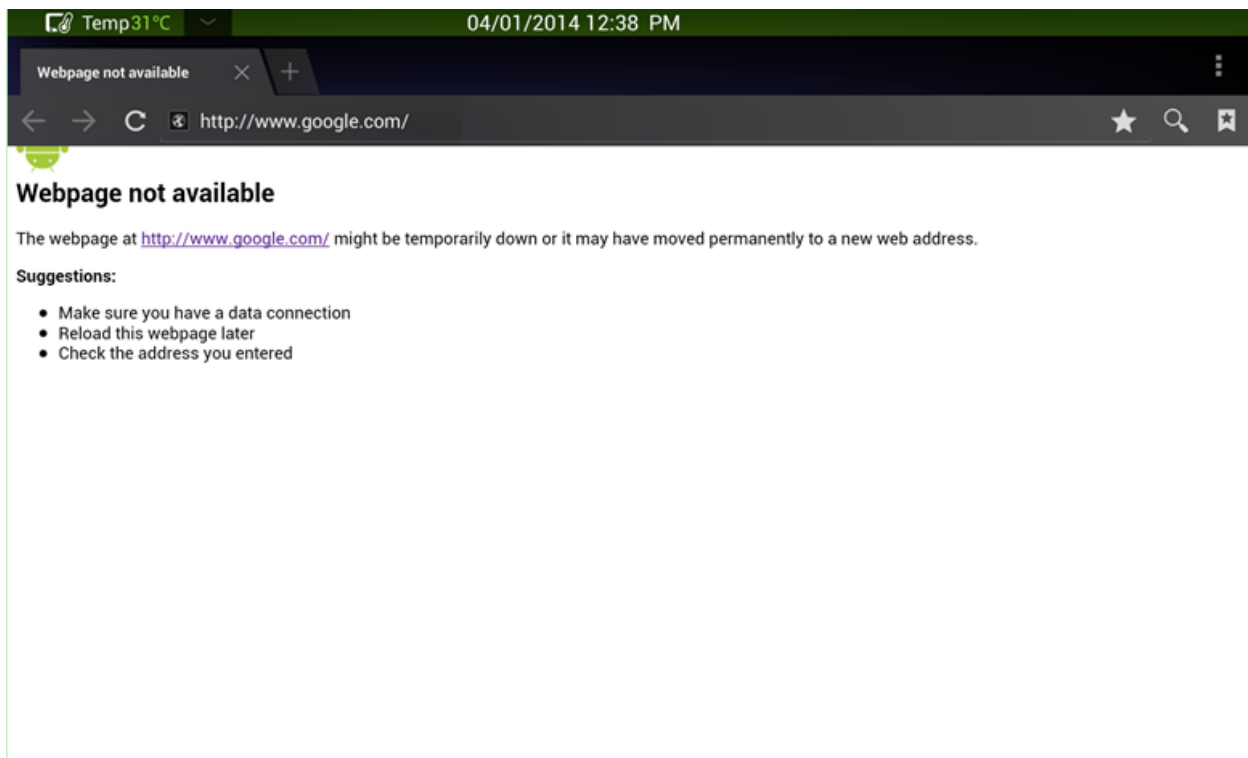

4.8 Только аудио режим

Нажмите **ТОЛЬКО АУДИО/AUDIO ONLY** на пульте управления, чтобы выключить экран, но оставить звук. Чтобы снова включить экран, следует коснуться его в любом месте или повторно нажать **ТОЛЬКО АУДИО/AUDIO ONLY**.

4.9 Блокировка от детей

Функцию **Блокировка от детей/ Kids Safety Lock** можно включить или выключить тремя способами:

- Включить/выключить функцию в меню **Родительский контроль/Parental Control**.

Шаг 1. После переключения на выбранный источник сигнала нажмите **МЕНЮ/MENU** на пульте управления и выберите **Родительский контроль/Parental Control**.

Шаг 2. Выбрать **Заблокировать систему/Lock System** в меню **Родительский контроль/Parental Control** и нажмите **ОК** на пульте управления. Введите пароль в диалоговом окне. (Пароль по умолчанию: 0000)

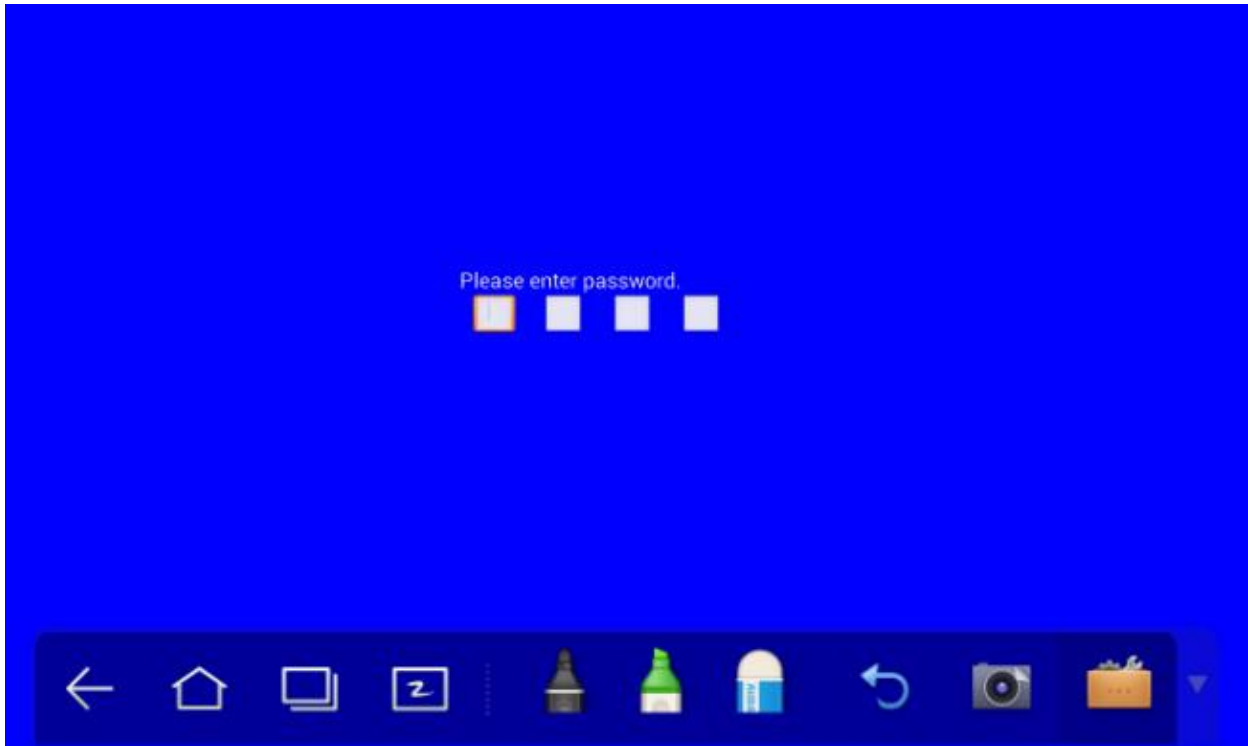

Шаг 3. Блокировка от детей/ Kids Safety Lock будет активирована после успешного выполнения настроек. Чтобы включить функцию, следует нажать **Вкл/On**, устройство будет заблокировано. Чтобы отключить функцию, следует нажать **Выкл/Off**.

- Удерживайте кнопку **ЕСО** на передней панели более 5 секунд, чтобы перейти в режим блокировки экрана. В режиме блокировки экрана удерживайте **ЕСО** более 5 секунд, чтобы снова разблокировать экран.
- Удерживайте кнопку **ЕСО** на пульте управления более 5 секунд, чтобы перейти в режим блокировки экрана. В режиме блокировки экрана удерживайте **ЕСО** более 5 секунд, чтобы снова разблокировать экран.

Значок в правом верхнем углу экрана на рисунке ниже показывает, заблокирован ли экран устройства.

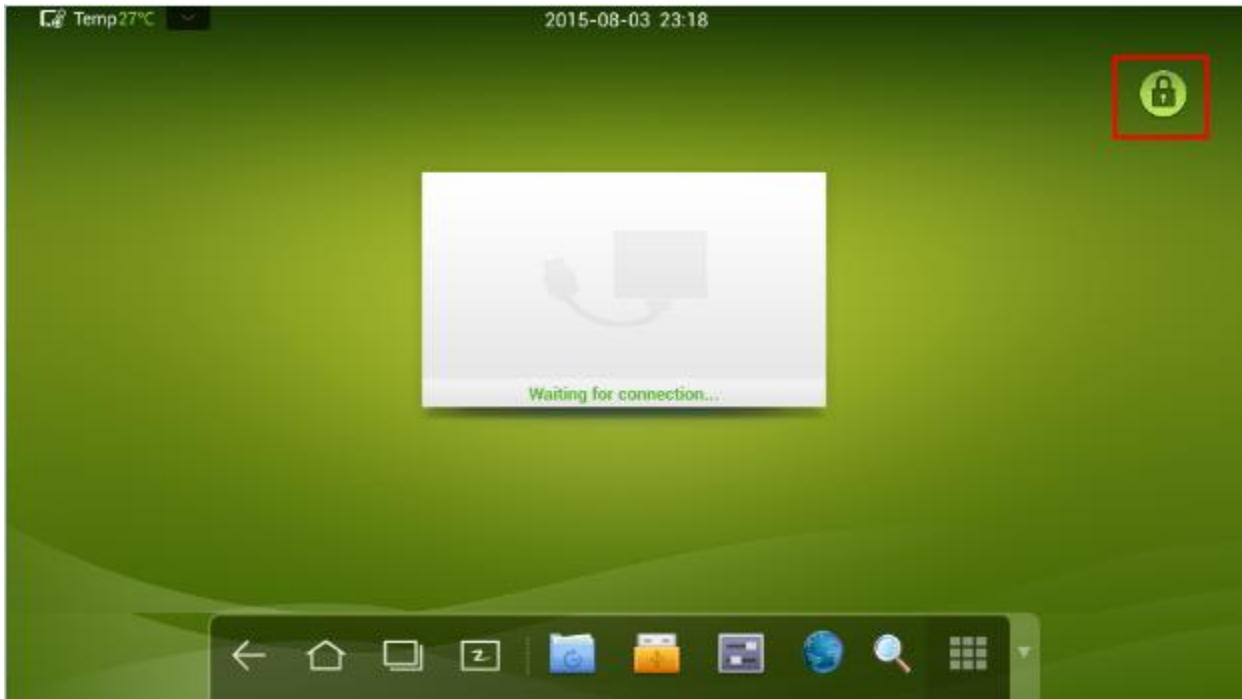

4.10 Приложения

Нажмите  на SmartBar, чтобы перейти на страницу приложений. Будут показаны все приложения системы. Прокрутите вправо или влево, чтобы перевернуть страницу, как показано на рисунке ниже:



Калькулятор

Нажмите , чтобы открыть страницу калькулятора. Нажимайте цифры и выбирайте действия на клавиатуре, чтобы выполнить расчеты.

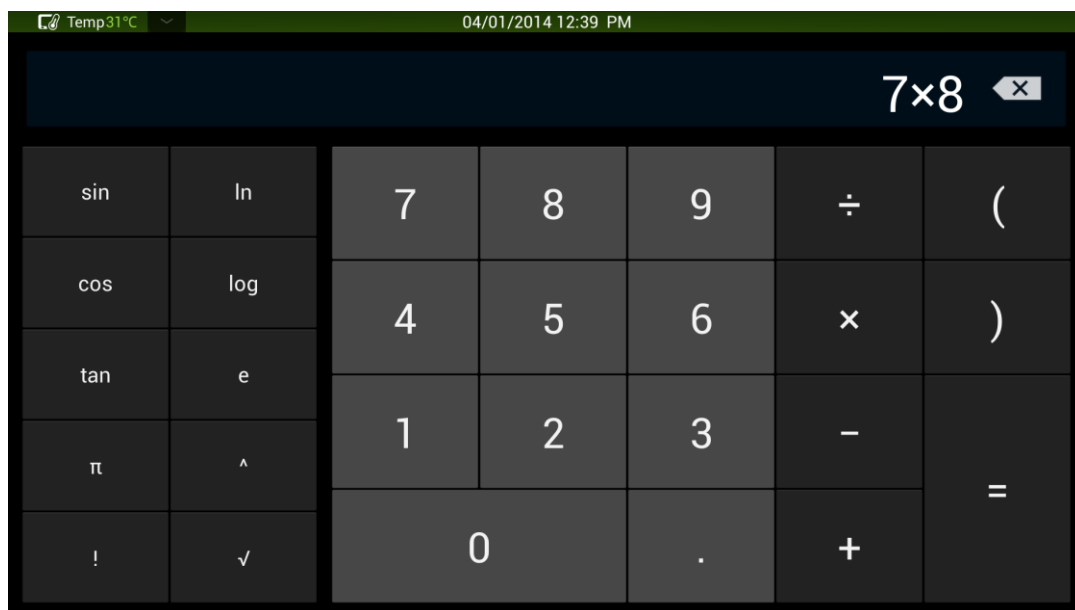

Часы

Нажмите , чтобы перейти на страницу часов. Нажмите **Старт/Start** чтобы запустить таймер, и **Стоп/Stop**, чтобы остановить таймер.

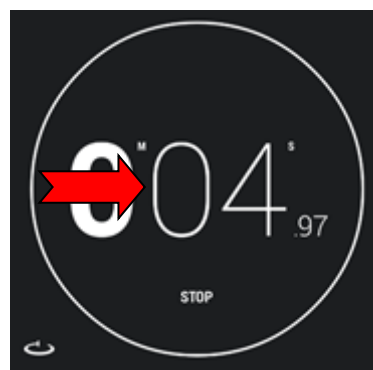

Музыка

Нажмите , чтобы запустить музыкальную программу. Музыка на локальном диске рассортирована по исполнителям, альбомам, названиям песен, плейлистам и статусу проигрывания.

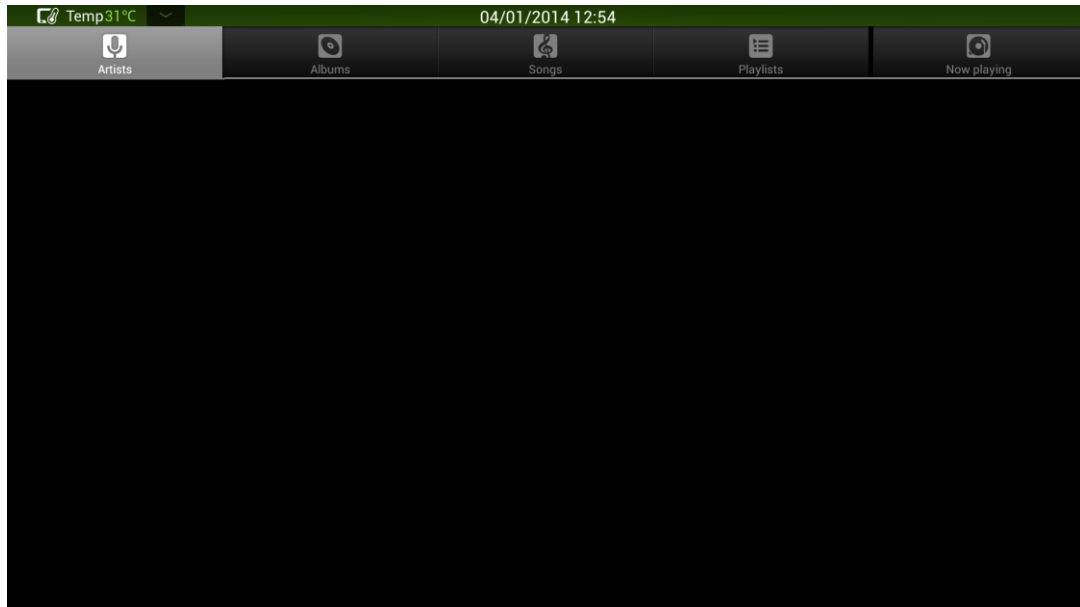

4.11 Индикатор температуры и защитное отключение при перегреве

Индикатор температуры

Температура интерактивной панели отображается в режиме реального времени в верхнем левом углу домашней страницы. Нажатием на индикатор температуры в верхнем левом углу экрана можно выбрать градусы Цельсия или Фаренгейта.

Защитное отключение при перегреве

В процессе работы панель может нагреваться из-за слабой вентиляции помещения или длительного времени эксплуатации. Если система определила, что фактическая температура выше заданного значения, активируется внутреннее защитное отключение при перегреве. Перед выключением индикатор на экране сообщает: «**Панель будет выключена вследствие перегрева**»/ "**The panel is going to be turned off due to overheat**".

Метод восстановления после защитного отключения при перегреве

Восстановление: После правильного подключения панели к электросети нажмите кнопку **Перезагрузка/ Reset** внизу с обратной стороны панели, чтобы перезагрузить панель. (Если произошло аварийное отключение из-за перегрева, необходимо усилить вентиляцию помещения перед восстановлением.)

СОВЕТ

Некоторые защитные выключатели отключаются во время длительной транспортировки, что приводит к ошибке при запуске панели. При первом использовании следует подключить питание к панели, затем запустить установку по указанному выше методу восстановления.

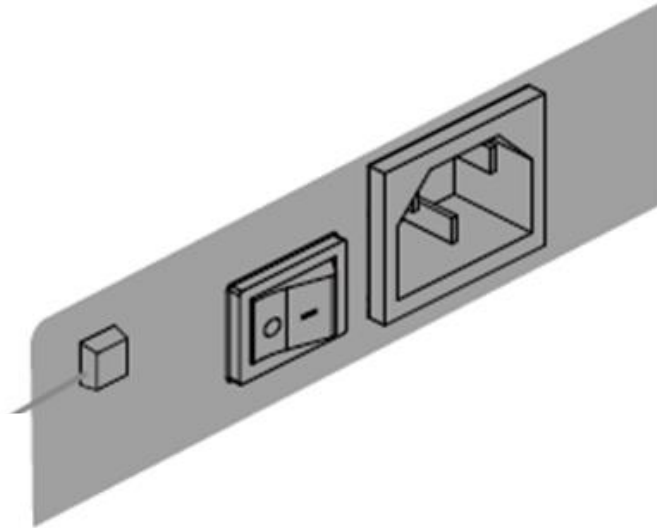

Перезагрузка

5 Выбор источника сигнала

Источник сигнала можно выбрать тремя способами:

- Нажмите **ИСТОЧНИК/SOURCE** на пульте управления.
- Нажмите **Источник/Source** на пульте управления интерактивной панели.
- Нажмите  на странице приложений.

На странице источника сигнала нажмите ▲ или ▼, чтобы выбрать источник. Затем нажмите **ОК**. Можно выбрать источник, нажав на значок, как показано на рисунке ниже:



 **ПРИМЕЧАНИЕ**

Интерактивная панель автоматически обнаружит сигналы при включении, либо обнаружит, что нет доступных сигналов.

6 Меню

После переключения на выбранный источник сигнала нажмите **МЕНЮ/MENU** на пульте управления. Будет показано меню, в том числе **Картинки/Picture**, **Режим звука/Sound Mode**, **Родительский контроль/Parental Control** и **Настройки/Settings**. Прокрутите влево и вправо по экрану или нажмите ◀ или ▶, чтобы выбрать запись.

Изображение

На странице **Изображение** есть функции, например, **Режим изображения/Picture Mode**, **Цвет/Color**, **Температура/Color Temperature**, **Режим увеличения/Zoom Mode**, **Снижение цифрового шума/Image Noise Reduction**, и **Снижение цифрового шума MPEG/MPEG Noise Reduction**.



ПРИМЕЧАНИЕ

- В режиме изображения **Пользователь/user** можно менять контраст, резкость, насыщенность.
- Опции меню, обозначенные серым цветом, нельзя выбрать или использовать.

Выбрать опции можно двумя способами:

- Нажать на значок и выбрать опцию.
- Нажать ▲ или ▼, чтобы установить курсор на опцию.

Нажмите **ОК** и ◀ или ▶, чтобы изменить значение.

Нажмите **ВОЗВРАТ/RETURN**, чтобы выйти из меню.

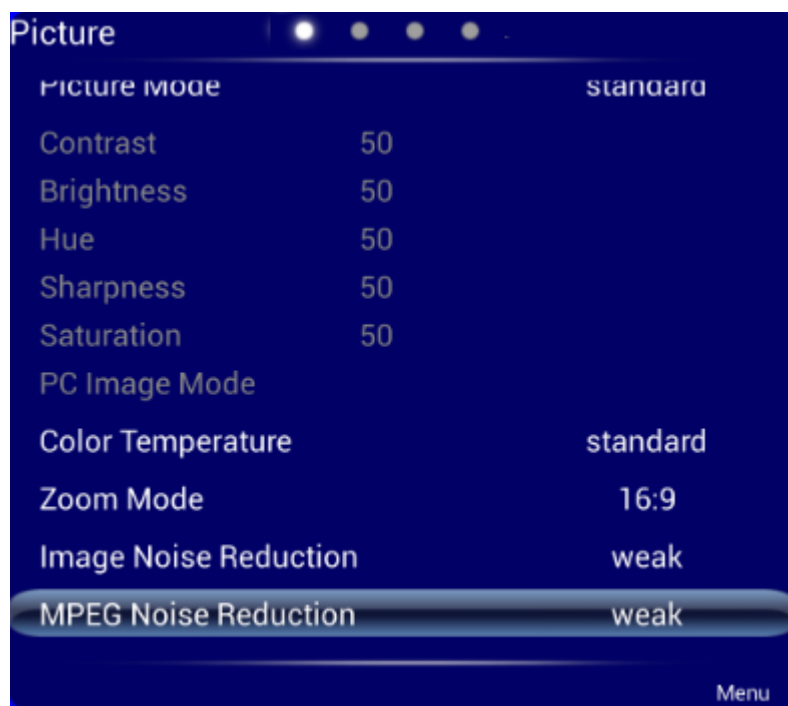

Режим звука

Страница **Режим звука/Sound Mode** содержит опции **Режим звука/Sound Mode**, **Эквалайзер/Equalizer**, **Баланс/Balance**, **Объемный/Surround** и **Только слушать/Alone**.

ПРИМЕЧАНИЕ

В режиме звука **Пользователь/User** можно регулировать **Высокий тон/High Pitch** и **Низкий тон/Low Pitch**.

Выбрать опции можно двумя способами:

- Нажать на значок и выбрать опцию.
- Нажать ▲ или ▼, чтобы установить курсор на опцию. Нажмите **ОК** и ◀ или ▶, чтобы изменить значение. Нажмите **ВОЗВРАТ/RETURN**, чтобы выйти из меню. В режиме звука **Пользователь/User** можно регулировать **Высокий тон/High Pitch** и **Низкий тон/Low Pitch**.



Настройки

На станции настроек есть опции **Время меню/Menu Time**, **Режим переключения/Switch Mode**, **Диапазон цветов/Color Range**, **Автоматическое переключение на MHL/MHL Auto Switch**, **Режим фильма/Movie Mode**, **Вернуться к настройкам по умолчанию/Restore To Default**.

ПРИМЕЧАНИЕ

Опции меню, обозначенные серым цветом, нельзя выбрать или изменить.

Выбрать опции можно двумя способами:

- Нажать на значок и выбрать опцию.
- Нажмите ▲ или ▼, чтобы установить курсор на опцию. Нажмите **ОК** и ◀ или ▶, чтобы изменить значение. Нажмите **ВОЗВРАТ/RETURN**, чтобы выйти из меню.

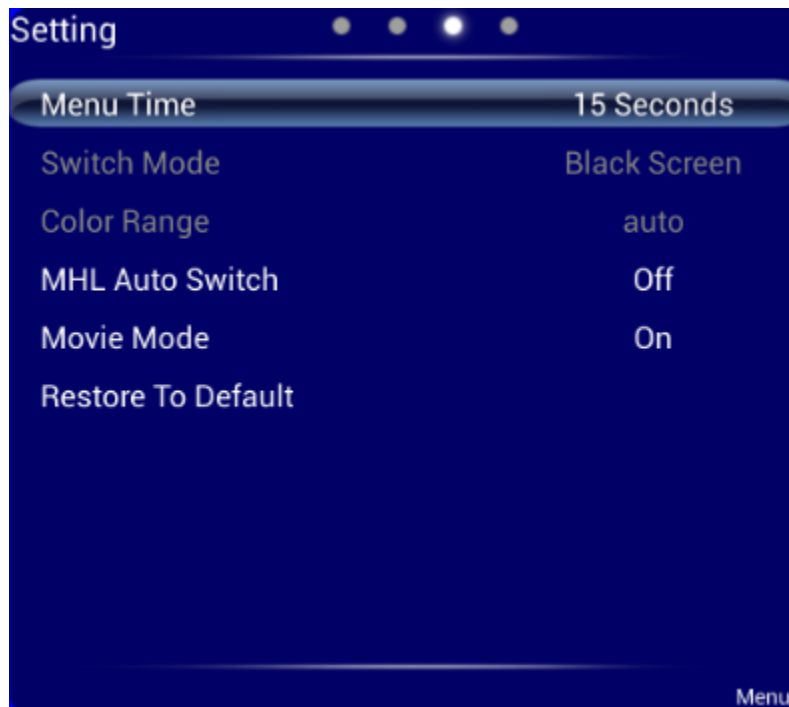

Родительский контроль

В меню Родительский контроль/**Parental Control** показаны опции **Заблокировать систему/Lock System**, **Установить пароль/Set Password**, **Заблокировать программу/Block Program**, **Блокировка от детей/Kids Safety Lock**. Выбрать опции можно двумя способами:

- Нажать на значок и выбрать опцию.
- Нажмите ▲ или ▼, чтобы установить курсор на опцию. Нажмите **ОК** и ◀ или ▶, чтобы изменить значение. Нажмите **ВОЗВРАТ/RETURN**, чтобы выйти из меню.

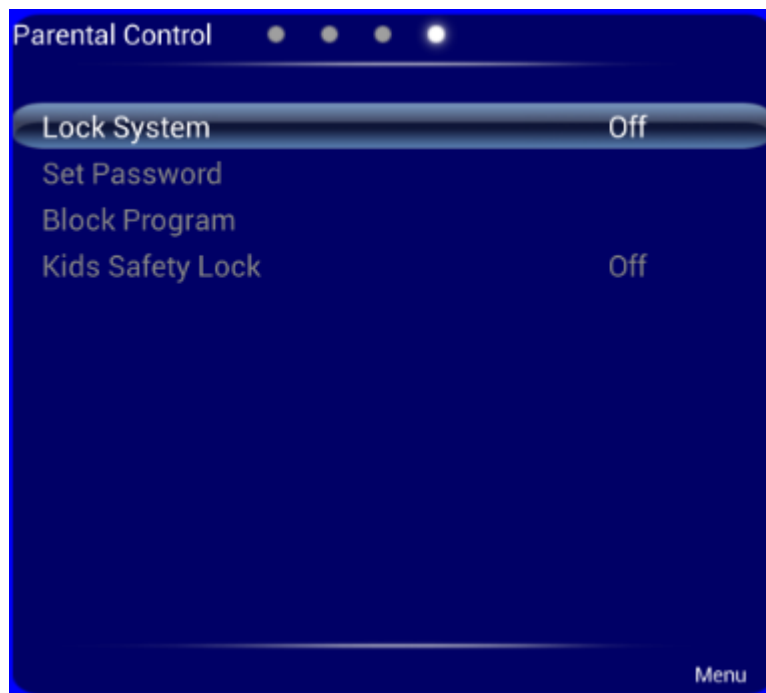

ПРИМЕЧАНИЕ

Это меню доступно, если источником выбран телевизионный сигнал.

7

Режим Эко



ОСТОРОЖНО

- *Следует выключать панель, если она не используется, включать функцию «Только звук», если нет надобности смотреть на дисплей. Это экономит энергию, сокращая энергопотребление.*
- *Сохраняя качество изображения, можно сократить потребление энергии, уменьшив яркость дисплея.*
- *Для более эффективной экономии энергии у панели есть функция автоматического отключения и длительность по-умолчанию 10 минут. Если в течение 10 минут с панелью не происходят никакие действия, она автоматически переключается на режим сна (аналогичный отключению) для экономии энергии.*

Нажмите **Экономичный/ECO** на пульте управления, чтобы перейти на страницу режима подсветки. Нажмите **Экономичный/ECO**, чтобы переключать режимы экономии энергии/**ECO**, автоматического/**Auto**, стандартного/**Standard**.

- В экономичном режиме расходуется на 50% меньше энергии.
- В автоматическом режиме дисплей автоматически подстраивает яркость экрана под освещение. При ярком освещении экран становится светлее. При слабом освещении экран становится темнее.
- В стандартном режиме яркость экрана не меняется.

8 Управление портом последовательного ввода/вывода

Порт RS-232 интерактивной панели определяется следующим образом:

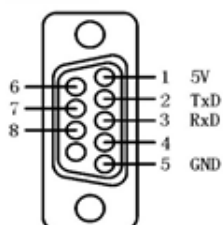

Подключите порт RS-232 к компьютеру или прибору управления. Разрешите подключение к порту RS-232 и выполните конфигурацию, как указано ниже.

Номер порта COM 1 (Задать значение, соответствующее номеру порта компьютера или устройства управления.)			
Скорость передачи битов	19200	Проверка на четность/нечетность	Нет
Бит данных	8	Стоп-бит	1

В таблице ниже перечислены управляющие коды кнопок У кнопок те же функции, что и у кнопок пульта управления.

Функция	Управляющий код	Функция	Управляющий код
Включение электропитания	7F 08 99 A2 B3 C4 02 FF 01 00 CF	1	7F 08 99 A2 B3 C4 02 FF 01 21 CF

Функция	Управляющий код	Функция	Управляющий код
Выключение электропитания	7F 08 99 A2 B3 C4 02 FF 01 01 CF	2	7F 08 99 A2 B3 C4 02 FF 01 22 CF
Отключить звук	7F 08 99 A2 B3 C4 02 FF 01 02 CF	3	7F 08 99 A2 B3 C4 02 FF 01 23 CF
Режим звука	7F 08 99 A2 B3 C4 02 FF 01 05 CF	4	7F 08 99 A2 B3 C4 02 FF 01 24 CF
Источник сигнала	7F 08 99 A2 B3 C4 02 FF 01 06 CF	5	7F 08 99 A2 B3 C4 02 FF 01 25 CF
Статус дисплея	7F 08 99 A2 B3 C4 02 FF 01 09 CF	6	7F 08 99 A2 B3 C4 02 FF 01 26 CF
HDMI 1	7F 08 99 A2 B3 C4 02 FF 01 0A CF	7	7F 08 99 A2 B3 C4 02 FF 01 27 CF
HDMI 2	7F 08 99 A2 B3 C4 02 FF 01 0B CF	8	7F 08 99 A2 B3 C4 02 FF 01 28 CF
HDMI 3	7F 08 99 A2 B3 C4 02 FF 01 0C CF	9	7F 08 99 A2 B3 C4 02 FF 01 29 CF
OPS (HDMI 4)	7F 08 99 A2 B3 C4 02 FF 01 38 CF	0	7F 08 99 A2 B3 C4 02 FF 01 2A CF
PC 1	7F 08 99 A2 B3 C4 02 FF 01 0D CF	OK	7F 08 99 A2 B3 C4 02 FF 01 2B CF
YPbPr	7F 08 99 A2 B3 C4 02 FF 01 10 CF	←	7F 08 99 A2 B3 C4 02 FF 01 2C CF
Video 1	7F 08 99 A2 B3 C4 02 FF 01 11 CF	→	7F 08 99 A2 B3 C4 02 FF 01 2D CF
Вверх	7F 08 99 A2 B3 C4 02 FF 01 13 CF	↑	7F 08 99 A2 B3 C4 02 FF 01 2E CF
Вниз	7F 08 99 A2 B3 C4 02 FF 01 14 CF	↓	7F 08 99 A2 B3 C4 02 FF 01 2F CF
Только слушать	7F 08 99 A2 B3 C4 02 FF 01 15 CF	Меню	7F 08 99 A2 B3 C4 02 FF 01 1B CF
ЕСО:	7F 08 99 A2 B3 C4 02 FF 01 16 CF	Домашняя страница	7F 08 99 A2 B3 C4 02 FF 01 1C CF
VOL - (тише)	7F 08 99 A2 B3 C4 02 FF 01 17 CF	Возврат (Выход)	7F 08 99 A2 B3 C4 02 FF 01 1D CF
VOL+ (громче)	7F 08 99 A2 B3 C4 02 FF 01 18 CF	Снимок экрана	7F 08 99 A2 B3 C4 02 FF 01 1F CF

Функция	Управляющий код	Функция	Управляющий код
Автонастройка	7F 08 99 A2 B3 C4 02 FF 01 20 CF	-	-

9 Входной сигнал (VGA)

VGA (Video Graphics Array) - это стандарт компьютерных дисплеев с аналоговым сигналом. Порт VGA - это специальный порт компьютера, который использует стандарт VGA для ввода данных. В таблице ниже перечислены спецификации различных входных сигналов VGA.

 **ПРИМЕЧАНИЕ**

Входной сигнал VGA доступен, только если панель находится в режиме компьютера.

№	Стандарт	Разрешение	Частота обновления (Гц)	Горизонтальная частота (КГц)	Вертикальная частота (Гц)	Полярность горизонтальной/вертикальной синхронизации (TTL)
1	VESA	640x480	60	31,5	60	N/N
2	VESA	640x480	72	37,9	72	N/N
3	VESA	640x480	75	37,5	75	N/N
4	VESA	800x600	56	35,1	56	P/P
5	VESA	800x600	60	37,9	60	P/P
6	VESA	800x600	72	48,1	72	P/P
7	VESA	800x600	75	46,9	75	P/P
8	VESA	1024x768	60	48,4	60	N/N
9	VESA	1024x768	70	56,5	70	N/N
10	VESA	1024x768	75	60	75	N/N
11	VESA	1280x960	60	60	60	N/N
12	VESA	1280x960	75	75,159	75	N/N
13	VESA	1280x1024	60	64	60	P/P
14	VESA	1280x1024	75	80	75	P/P

№	Стандарт	Разрешение	Частота обновления (Гц)	Горизонтальная частота (КГц)	Вертикальная частота (Гц)	Полярность горизонтальной/вертикальной синхронизации (ТТЛ)
15	VESA	1600x1200	60	75	60	P/P
16	VESA	1920x1080	60	66,547	59,988	P/P

10

Поддержка форматов мультимедиа

Тип мультимедиа	Формат файла	Расширение файла
Изображение	JPEG, BMP, PNG	.jpg, .bmp, .png
Видео	MPEG1, MPEG2, MPEG4, H264, RM, RMVB, VC1, Divx, FLV	.avi, .mpg, .dat, .vob, .div, .mov, .mkv, .rm, .rmvb, .mp4, .ts, .trp, .asf, .flv
Музыка	WMA, MP3, M4A, (AAC)	.mp3, .m4a
Текст	ТХТ	.txt

11

Неполадки и их устранение

Признак	Возможная причина	Решение
Сервисной программе не удается установить подключение.	Драйвер установлен неправильно.	Правильно установить драйвер.
	Не подключен или неисправен USB-порт (провод).	Заменить USB-провод или проверить, исправен ли USB-порт.
	Инфракрасная трубка заблокирована.	Убедиться, что вокруг инфракрасной трубки нет препятствий.
Переустановка необходима каждый раз при включении панели.	Компьютер оборудован картой восстановления данных.	Отключить защиту компьютера и повторно выполнить позиционирование.
Позиционирование выполнено неточно.	Позиционирование выполнено неправильно.	Нажать Авто/Auto на пульте управления, чтобы перейти в полный экран, использовать стилос, входящий в комплект панели, чтобы повторно выполнить позиционирование.
Курсор стилоса неустойчив во время использования.	Неправильный способ письма.	Рекомендуется писать стилосом, а не пальцем. Держать стилос как можно дальше от пишущей части. Угол между стилосом и дисплеем должен составлять более 60 градусов. Не касаться дисплея рукавом или запястьем.
	Присутствуют яркий свет или помехи инфракрасного излучения.	Убрать источник помех или изменить окружающую обстановку.

Признак	Возможная причина	Решение
Надписи от руки прерывистые. (Не отображается часть написанного)	Неправильный способ письма.	Рекомендуется писать стилосом, а не пальцем. Держать стилос как можно дальше от пишущей части. Угол между стилосом и дисплеем должен составлять более 60 градусов. Не касаться дисплея рукавом или запястьем.
	Область надписи не соответствует требованиям или слишком маленькая.	Заменить пишущую часть или использовать стилус с большей площадью соприкосновения.
	Инфракрасные датчики заблокированы.	Убедиться, что инфракрасные датчики не заблокированы.
	Присутствуют яркий свет или помехи инфракрасного излучения.	Убрать источник помех или изменить окружающую обстановку.
Не отображается написанное.	Цвет стилуса совпадает с цветом фона.	Заменить цвет стилуса.
	Ваша рука или другие предметы находятся на дисплее во время письма.	Рекомендуется писать стилусом, а не пальцем. Держать стилус как можно дальше от пишущей части. Угол между стилусом и дисплеем должен составлять более 60 градусов. не касаться дисплея рукавом или запястьем.
	Присутствуют яркий свет или помехи инфракрасного излучения.	Убрать источник помех или изменить окружающую обстановку.
	Неправильный способ письма.	Рекомендуется писать стилусом, а не пальцем. Держать стилус как можно дальше от пишущей части. Угол между стилусом и дисплеем должен составлять более 60 градусов. не касаться дисплея рукавом или запястьем.
Отсутствует звук и изображение.	<ul style="list-style-type: none"> • Проверить, вставлена ли вилка в розетку, и включена ли панель. • Убедиться, что переключатель панели установлен на Вкл. • Убедиться, что кнопка режима ожидания/Standby не нажата на панели. • Убедиться, что провода на аудио и видео входах подключены. • Убедиться, что панель подключена к правильному источнику сигнала. • Проверить настройки яркости экрана и контраста. • Проверить уровень звука. 	

Признак	Возможная причина	Решение
Изображение правильное, но звука нет.	<ul style="list-style-type: none"> • Проверить уровень звука. • Убедиться, что на пульте управления не нажата кнопка Выключить звук/Mute. • Убедиться, что аудиопровод между компьютером и интерактивной панелью подключен правильно. 	
Изображения нет, либо изображение черно-белое.	<ul style="list-style-type: none"> • Изменить настройки цвета. • Проверить систему настройки цвета. 	
Изображение или звук прерываются.	<ul style="list-style-type: none"> • Определить электроприборы, которые создают помехи, и передвинуть их подальше от интерактивной панели. • Не подключать в одну розетку с панелью приборы, создающие помехи. 	
Не работает пульт управления.	<ul style="list-style-type: none"> • Заменить батарейки. • Очистить отправитель сигнала в верхней части пульта управления. (Проверить, не закрыт ли он), • Проверить контакты батареек. 	
Не запускается компьютер. (Этот метод подходит только для панелей, работающих с компьютером).	<ul style="list-style-type: none"> • Проверить, правильно ли подключен адаптер компьютера и включен ли компьютер. • Проверить, правильно ли подключен компьютер к интерактивной панели. 	

Перечисленные ниже явления не считаются неисправностями:

- Большое количество постоянно светящихся или темных пикселей, например, крошечных красных, голубых, зеленых или темных точек, они могут быть на ЖК-дисплее. Этот признак не является неполадкой, они не влияют на рабочие функции панели.
- Слабый звук может появиться при подстройке подсветки экрана или вентиляции. Это нормальное явление.
- Изображение или звук в порядке, но при касании ЖК-дисплея и металлической задней крышки передается статическое электричество. Это нормальное явление.

12 Обслуживание и уход

Советы по обслуживанию

- Нельзя устанавливать устройство рядом с источниками тепла или под прямыми солнечными лучами, в пыльных и влажных местах, в местах, где устройство может быть повреждено из-за ударов или механической вибрации. Чтобы наиболее эффективно использовать устройство, следует размещать его как можно дальше от такого оборудования, как решетка, большие металлические объекты, радиолокаторы.
- Нельзя вытирать устройство химическими реагентами. Растворители могут испортить корпус или краску. Если панель покрыта пылью, следует отключить питание и очистить ее сухой тканью, слегка смоченной в теплой воде. ЖК-дисплей панели следует вытирать мягкой тканью.
- Частое включение и выключение устройства может привести к сокращению срока его службы. После отключения панели следует подождать три минуты, затем включать ее. Если устройство не будет использоваться длительное время, его следует выключить и извлечь вилку из розетки.
- Использование ЖК-дисплея с максимальной яркостью и контрастом в течение длительного времени может привести к сокращению срока его службы.
- Запрещено использовать твердые объекты, чтобы писать на сенсорном экране. Так можно поцарапать ЖК-дисплей.

Очистка инфракрасных датчиков

Интерактивная панель использует горизонтальную и вертикальную матрицу для обнаружения и позиционирования прикосновений пользователя. Экран окружен инфракрасными датчиками (получателями и отправителями инфракрасных сигналов), которые создают инфракрасную сетку на экране. Когда пользователь касается экрана, пальцы или непрозрачные объекты прерывают инфракрасные лучи, которые пересекают точку прикосновения, так контроллер определяет координаты точки прикосновения.

Пыль, осевшая на поверхности экрана за длительное время использования, снижает эффективность прикосновений и точность позиционирования. Поэтому следует регулярно очищать инфракрасные датчики.

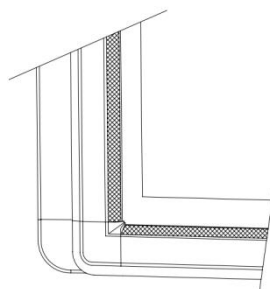

13

Технические характеристики

Спецификация	Параметр
Тип подсветки	Светодиодная
Соотношение сторон	16:9
Угол поля зрения	178°
Физическое разрешение	1920x1080 пикселей
Система изображения/звука	PAL/DK, I
Рабочее напряжение	100 В-240В В 50 Гц /60 Гц
Потребление мощности в режиме ожидания	≤0,5Вт
Звуковой выход	Выходная мощность колонок 15 Вт*2
Материал сенсорного экрана	Закаленное стекло
Метод считывания	Инфракрасный
Касания	Мультисенсорный
Способ письма	Палец или стилус
Разрешение сенсорного экрана	32767x32767
Интерфейс связи	USB
Влажность и температура хранения	-20°C~60°C, 10%~90%
Рабочая влажность и температура	5°C ~50°C, 10%~90%
Способ установки	Крепление к стене или переносной

- * Компания Newline Interactive оставляет за собой право изменять руководство по эксплуатации без предварительного уведомления.
- * При обнаружении неясностей, ошибок или пропусков в данном руководстве просим немедленно связаться с производителем. Компания Newline Interactive не несет ответственность за ущерб или повреждения в случае невозможности связаться с компанией.