

vivitek[®]
Vivid Color, Vivid Life

Руководство пользователя

DU8395Z

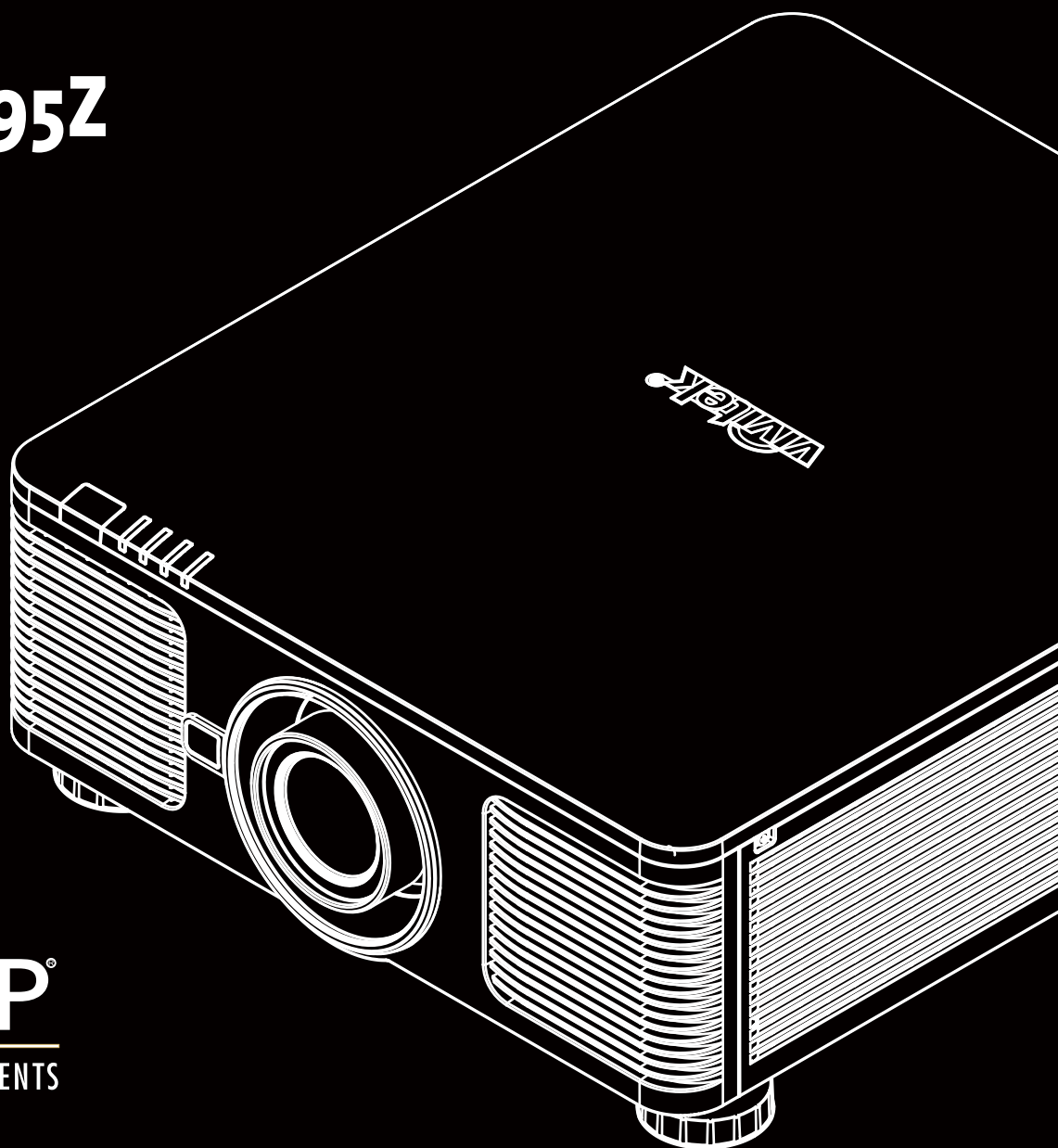

DLP[®]
TEXAS INSTRUMENTS

Содержание

редупреждение об авторском праве	4		
Авторское право	4		
Отказ от ответственности	4		
Об этом руководстве	4		
Информация о технической безопасности	5		
Техническая безопасность	5		
ПРЕДУПРЕЖДЕНИЕ ДЛЯ ЖИТЕЛЕЙ ШТАТА КАЛИФОРНИЯ:	5		
УВЕДОМЛЕНИЕ (КАНАДА)	5		
УВЕДОМЛЕНИЕ о сертификации ЕС	5		
УВЕДОМЛЕНИЕ ФЕДЕРАЛЬНОЙ КОМИССИИ ПО СВЯЗИ США	5		
СВЕТОВОЙ МОДУЛЬ	6		
УВЕДОМЛЕНИЕ И ТЕХНИКА БЕЗОПАСНОСТИ ПРИ ЭКСПЛУАТАЦИИ ЛАЗЕРА	6		
Характеристики лазера	6		
Товарная этикетка	6		
Этикетка отверстия объектива	6		
Предупреждение RG3	6		
Установка и использование	7		
Утилизация электронного оборудования	7		
Инструкции по утилизации	7		
Введение	8		
Комплектация	8		
Обзор проектора	9		
Вид спереди	9		
Вид сзади	9		
Вид снизу	10		
Панель ввода/вывода	11		
Панель управления	12		
Пульт ДУ	13		
Радиус действия пульта дистанционного управления	14		
Установка и настройка	15		
Установка и замена батарей пульта ДУ	15		
Установка проектора	16		
Меры предосторожности при установке	16		
Крепление проектора	17		
Установка или снятие дополнительного объектива	18		
Установка нового объектива	18		
Снятие установленного объектива	19		
Выбор входного напряжения	20		
Подключение сетевого шнура питания к проектору	20		
Включение проектора	20		
Выключение проектора	21		
Выбор места положения проектора	22		
Выбор режима работы	22		
Настройка положения проецируемого изображения	23		
Настройка фокусировки и масштабирования	23		
Коррекция геометрического искажения	24		
Трапецидальное искажение	24		
Вращение	25		
Подушкообразное / бочкообразное искажение	25		
Функция коррекции ARC	26		
Коррекция угловых искажений	27		
Верхний левый угол	27		
Правый верхний угол	27		
Нижний левый угол	28		
			Правый нижний угол 28
			Предотвращение несанкционированного использования проектора 29
			Использование блокировки панели управления 29
			Блокировка кнопок управления 29
			Разблокировка панели управления 30
			Использование блокировки доступа 30
			Включение блокировки доступа 30
			Разблокировка проектора 31
			Использование идентификатора управляющего элемента (ID) при наличии нескольких проекторов 32
			Шаг 1 : Задать идентификационный номер проектора 32
			Шаг 2 : Задать идентификационный номер пульта ДУ 33
			Стереть идентификационный номер пульта ДУ 33
			Проверка идентификационного номера проектора и пульта дистанционного управления 34
			I/O - Подключение 35
			Подключение к компьютеру 35
			Подключение к видеоустройству 35
			Подключение к устройству управления 36
			HDBaseT/LAN (сетевое управление) 36
			RS-232 (RS-232 управление) 36
			Проводное дистанционное управление 36
			3D Sync Out/In 36
			Подключение к переключателю 12В 37
			Подключение к внешнему передатчику HDBaseT 38
			Использование проектора 39
			Использование экранного меню 39
			Использование функций экранного меню 39
			Навигация и управление экранном меню 39
			Дерево меню 40
			INPUT (ВХОД) 40
			PICTURE (ИЗОБРАЖЕНИЕ) 40
			ALIGNMENT (РЕГУЛИРОВКА) 41
			CONTROL (УПРАВЛЕНИЕ) 42
			SERVICE (ОБСЛУЖИВАНИЕ) 42
			Экранное меню – INPUT (ВХОД) 43
			Input Selection (Выбор входа) 43
			PIP (Картинка в картинке) 44
			Position (Позиция) 44
			Auto Source (Авто источник) 44
			Color Space (Цветовое пространство) 45
			Aspect Ratio (Соотношение сторон) 45
			Overscan (Каемка экрана) 45
			VGA Setup (Настройки VGA) 45
			Test Pattern (Эталонное изображение) 45
			3D 45
			Auto Sync (Автоматическая синхронизация) 46
			Экранное меню – PICTURE (ИЗОБРАЖЕНИЕ) 47
			Picture Mode (Режим изображения) 47
			Brightness (Яркость) 47
			Contrast (Контрастность) 47
			Saturation (Насыщенность) 47
			Hue (Тон) 47
			Sharpness (Резкость) 47
			Color Temperature (Цветовая температура) 48
			Color Gamut (Цветовая гамма) 48
			Gamma (Гамма) 48
			Input Balance (Баланс на входе) 48
			HSG 48
			Noise Reduction (Снижение искажений) 48
			Dynamic Black (Динамичный черный) 48
			Light Off Timer (Таймер выключения света) 48

OSG Menu – ALIGNMENT (РЕГУЛИРОВКА)	49	Дополнительная информация	58
Lens Lock (Блокировка объектива)	49	Технические характеристики	58
Lens Control (Управление объективом)	49	Время поддержки входного сигнала	59
Lens Type (Тип объектива)	49	2D форматы	59
Lens Memory (Память объектива)	50	Поддержка 3D сигнала	61
Center Lens (Центрирование объектива)	50	Конфигурация разъемов	62
Digital Zoom (Цифровой масштаб)	50	Терминал DVI-D	62
Warp (Деформация)	50	VGA-терминал (15-контактный D-sub)	62
Blanking (Затемнение)	51	HDMI (19-контактный тип B)	62
Edge Blend (Смещение краев)	52	Последовательный терминал управления	
Screen Format (Формат экрана)	52	(RS232, D-sub, 9-контактный)	62
Экранное меню – CONTROL (УПРАВЛЕНИЕ)	53	Переключатель экрана	63
Language (Язык)	53	Проводное дистанционное управление	63
Projection Mode (Режим проекции)	53	HDBaseT / LAN терминал	63
High Altitude (Большая высота)	53	3D Sync Out	63
Auto Power Off (Автоматическое отключение)	54	Объектив серии	64
Auto Power On (Автоматическое включение)	54	Размеры	65
Network (Сеть)	54	Светодиодная индикация	66
Light Power (Мощность источника света)	55	Светодиодный индикатор ПИТАНИЯ	66
Background (Фон)	55	Светодиодный индикатор СОСТОЯНИЯ	66
Startup Logo (Логотип при запуске)	55	Светодиодный Индикатор LIGHT	66
Infrared Remote (ИК пульт ДУ)	55	Светодиодный Индикатор TEMP	66
Trigger (Переключатель)	56	Советы по устранению неисправностей	67
OSD Setting (Настройки экранного меню)	56	Проблемы с изображением	67
Image Latency (Задержка изображения)	56	Проблемы с проектором	68
Экранное меню – Service (ОБСЛУЖИВАНИЕ)	57	Проблемы с пультом ДУ	68
Model (Модель)	57	Проблемы с объективом	68
Serial Number (Серийный номер)	57	Проблемы с удаленным взаимодействием	68
Software Version (Версия ПО) 1 /		Сервисное обслуживание проектора	68
Software Version (Версия ПО) 2	57		
Отображает версию ПО проектора.	57	О поддержке компании Vivitek	69
Control / Remote ID (Управление /		Северная Америка	69
Удаленный идентификатор)	57	Европа и Африка	69
Active Source (Активный источник)	57	Китай	69
Signal Format (Формат сигнала)	57	Азия и Тайвань	69
H/V Refresh Rate			
(Частота обновления по горизонтали и вертикали)	57		
Pixel Clock (Частота следования пикселей)	57		
Light Time (Время работы источника света)	57		
Constant Brightness (Постоянная яркость)	57		
Thermal Status (Температура)	57		
Factory Reset (Сброс к заводским настройкам)	57		

предупреждение об авторском праве

Авторское право

Настоящее руководство пользователя (включая все изображения, иллюстрации и программное обеспечение) защищены международным законом об авторском праве. Все права защищены. Запрещается копирование всего или части материала без письменного согласия производителя.

Vivitek является торговой маркой Vivitek Corporation. ©Все права защищены. 2019.

Отказ от ответственности

Информация в данном руководстве пользователя может быть изменена без предварительного уведомления. Производитель не предоставляет никаких заявлений или гарантий относительно содержания руководства пользователя и явно отказывается от подразумеваемых гарантий товарной пригодности для определенной цели. Производитель оставляет за собой право вносить изменения в публикацию и изменять содержание материалов в любое время без уведомления какого-либо лица.

Об этом руководстве

В данном руководстве пользователя описываются способы установки и использования проектора конечным пользователем. Релевантная информация (изображения и иллюстрации) по возможности располагаются на той же странице, что и текст. Формат руководства подразумевает возможность его распечатывания, удобного чтения и экономичного использования бумаги, что важно для окружающей среды. Мы рекомендуем распечатывать только необходимые страницы.

Информация о технической безопасности

Благодарим вас за приобретение высококачественного продукта!

Внимательно прочтите настоящее руководство, чтобы использовать проектор наилучшим образом. Руководство рассказывает, как использовать функции меню и работать с проектором.

Техническая безопасность



ВНИМАНИЕ

Чтобы выключить питание выдерните сетевой шнур из электрической розетки.



ВНИМАНИЕ

Не вскрывайте корпус аппарата во избежание поражения электрическим током. Внутри расположены источники высоко напряжения. Обратитесь в авторизованный сервисный центр за обслуживанием.



ВНИМАНИЕ

Этот знак предупреждает пользователей о том, что внутри устройства находятся неизолированные детали под высоким напряжением, которые могут стать причиной поражения электрическим током.



Для предотвращения поражения электрическим током не используйте проектор в дождь или во влажной среде. Не включайте проектор пока не убедитесь, что все контакты сетевого шнура плотно сидят в своих гнездах.



Данный символ предупреждает пользователя, что в руководстве содержится важная информация, которую необходимо внимательно прочитать во избежание проблем при использовании и обслуживании проектора.

ПРЕДУПРЕЖДЕНИЕ ДЛЯ ЖИТЕЛЕЙ ШТАТА КАЛИФОРНИЯ:

Кабели, поставляемые с данным оборудованием, содержат свинец. Это вещество известно в Калифорнии как наносящее вред репродуктивной системе. Просим мыть руки после работы с кабелями.

УВЕДОМЛЕНИЕ (КАНАДА)

Данное цифровое оборудование класса А соответствует ICES-003.

УВЕДОМЛЕНИЕ о сертификации ЕС

Данная продукция класса А соответствует требованиям сертификации Евросоюза. Данная продукция может вызвать радишумы, для устранения которых необходимо будет предпринять надлежащие меры.

УВЕДОМЛЕНИЕ ФЕДЕРАЛЬНОЙ КОМИССИИ ПО СВЯЗИ США

Данное оборудование соответствует части 15 правил Федеральной комиссии по связи США. При эксплуатации оборудования соблюдаются два условия:

- (1) Данное оборудование не должно создавать вредные помехи;
- (2) Данное оборудование может подвергаться воздействию вредных помех, в том числе приводящих к сбоям в его работе. Данное оборудование было протестировано и определено как соответствующее части 15 правил Федеральной комиссии по связи США. Данные требования разработаны для обеспечения надлежащей защиты от вредных помех оборудования при работе в коммерческой среде. Данное оборудование может генерировать радиочастотную энергию. При нарушении инструкций по установке и использованию оборудования радиочастотная энергия может нарушить прием радиосигнала. В этом случае пользователь может нести ответственность за устранение помех.



ВНИМАНИЕ !

Изменения и усовершенствования оборудования без согласия компании Vivitek могут привести к запрету на использование данной продукции.

СВЕТОВОЙ МОДУЛЬ

- Световой модуль содержит множество лазерных диодов и служит источником света в продукции.
- Эти лазерные диоды встроены в световой модуль. Для проведения технического обслуживания или ремонта светового модуля следует обращаться к торговому агенту.
- Конечному пользователю запрещено самостоятельно заменять световой модуль.
- Для замены светового модуля и получения подробной информации следует обратиться к дистрибьютору, который предоставляет качественное сервисное обслуживание

УВЕДОМЛЕНИЕ И ТЕХНИКА БЕЗОПАСНОСТИ ПРИ ЭКСПЛУАТАЦИИ ЛАЗЕРА



Запрещено смотреть на объектив работающего оборудования

- ЛАЗЕРНОЕ УСТРОЙСТВО КЛАССА 3R
- Данное лазерное устройство относится к классу 3R при всех видах использования.
- НЕОБХОДИМО ИЗБЕГАТЬ ПРЯМОГО ПОПАДАНИЯ В ГЛАЗА СВЕТ ЛАЗЕРА.
- Запрещено светить лазером или отраженным лазерным светом на других людей или отражающие поверхности.
- Прямой или отраженный свет может быть опасен для глаз и кожи.
- Существует опасность воздействия на глаза лазерного излучения при несоблюдении данных инструкций.
- Предупреждение: использование устройств управления, настройки или эксплуатации с нарушением указанных в данном документе инструкций может привести к опасному воздействию излучения.

Безопасное расстояние для этого проектора составляет 3,5 метра

Характеристики лазера

Длина волны	: 450nm - 460nm (синий)	Общий источник энергии	: >100W
Режим работы	: Импульсная, соответствует кадровой частоте	Размер кажущегося центра	: >10 мм от верха объектива
Ширина импульса	: 0.87мкс (синий)	Отклонение	: >100 мил
Макс. энергия лазера	: 0.45мДж (синий)		

Товарная этикетка

Идентификационная этикетка производителя, пояснительная этикетка, этикетка с заявлением о сертификации.

The label contains the following information:

- Product Name:** DLP Projector / Projecteur DLP (数位投影机/数字投影机)
- Model/Modèle/型号/型号:** DU8395Z-BK
- AC INPUT/Entrée CA/輸入/輸入:** 200-240 ~ 8.20A 50/60Hz
- AC INPUT/Entrée CA/輸入/輸入:** 100-130 ~ 11.9A 50/60Hz
- Regulatory Info:** CE, EAC, FCC, RoHS, WEEE, REACH, and other compliance marks.
- Safety Warnings:** Do not look into the lens, Do not open the cover, etc.
- Serial No.:** Code 39 or 128 of serial no "XXXXXXXXXXXX"
- M/F Date:** YYYY.MM.DD

Этикетка отверстия объектива



Предупреждение RG3

Данный проектор является устройством RG3. Проектор предназначен для профессионального применения и в месте его установки должны быть приняты необходимые меры безопасности. По этой причине рекомендуется обратиться к продавцу, так как установка и крепление/ снятие модуля объектива должны выполняться профессиональными специалистами. Не пытайтесь самостоятельно производить установку проектора. Это может привести к ухудшению зрения и т.д.

Установка и использование

1. Следует должным образом прочитать и хранить данную инструкцию.
2. Следуйте всем инструкциям и описаниям, указанным в данном руководстве.
3. Запрещено использовать проектор вблизи воды
4. Запрещено устанавливать оборудование рядом с источниками тепла, например, обогревателями, радиаторами, печами и другим оборудованием, создающим тепло.
5. Следует осторожно перемещать столик с оборудованием во избежание опрокидывания оборудования.
6. После получения проектора следует проверить оборудование на отсутствие трещин.
7. Обратите внимание: проектор не включится, пока объектив не будет установлен правильно. Следует снять защиту с объектива, чтобы установить его.
8. Отверстия следует освободить от мешающих предметов.
9. Не следует снимать защиту полярной вилки или вилки с заземлением шнура питания. У полярной вилки есть один широкий и один узкий зубец. У вилки есть два зубца плюс один с заземлением. Широкий зубец или зубец заземления предусмотрен из соображений безопасности. Если вилка в комплекте не подходит к разъему, следует обратиться к электрику, чтобы он заменил разъем.
10. Пускатель +12 В на выходе дает только сигнал запуска 12 В постоянного тока. Подключать другие входы и выходы питания запрещено. Несоблюдение данного требования может привести к нарушению работы оборудования.
11. Ползунковый переключатель следует настроить на подходящий вход напряжения, затем вставить вилку проектора в розетку; красный светодиодный индикатор замигает, затем начнет гореть непрерывно, оборудование перейдет в режим готовности к работе. Следует пользоваться соединительными элементами или комплектующими, предоставленными производителем. Пожалуйста, обратитесь к "Выбор входного напряжения на странице 20".
12. При включении проектора начнет мигать красный светодиодный индикатор, затем он начнет гореть непрерывно. Запрещено смотреть на объектив работающего проектора.
13. Установите или используйте проектор, пожалуйста, не смотрите прямо в объектив или на выход света объектива. Блики после фокусировки могут повредить ваши глаза.
14. Во время грозы или если оборудование не используется длительное время, следует извлечь вилку из розетки.
15. Упаковочные материалы могут быть сохранены для последующей транспортировки оборудования.
16. При поломке свяжитесь с дилером или производителем для проведения квалифицированного ремонта.
17. В соответствии с требованиями FDA кожух объектива должен быть установлен при использовании объектива 4.0-7.0:1 с проектором на территории США. Крепления можно приобрести у торгового представителя или системного интегратора.

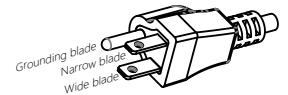

Утилизация электронного оборудования

ThУсловное обозначение на упаковке товара говорит о том, что непригодный к использованию товар запрещено выбрасывать с бытовыми отходами, его следует доставить в пункт повторной переработки непригодного электрического и электронного оборудования. Негативные последствия неправильной утилизации продукции для окружающей среды и здоровья людей можно предотвратить, обеспечив правильную утилизацию. Повторная переработка материалов помогает сохранить природные ресурсы. Условное обозначение действительно только для Европейского союза. Если необходимо выбросить электрическое и электронное оборудование, следует связаться с органами государственной власти или дилером, чтобы уточнить способ утилизации



Инструкции по утилизации

Продукция может содержать другие электронные отходы и представлять опасность, если она не утилизирована надлежащим образом. Следует соблюдать местные, государственные/региональные или федеральные законы по утилизации и переработке. Подробную информацию можно найти на сайте либо запросить у Ассоциации электронной промышленности (EIA) на сайте WWW.EIAE.ORG.

Введение

Руководство пользователя рассказывает, как установить, настроить и использовать этот проектор. Оно предназначено для установщиков и конечных пользователей, чтобы обеспечить использование проектора наилучшим способом. Компания VIVITEK приложила все усилия, чтобы информация в данном руководстве была актуальной на момент печати. Содержание документа может быть неоднократно изменено ввиду постоянного совершенствования продукции и благодаря отзывам, полученным от клиентов.

Новейшую версию данного руководства и других руководств пользователя компании Vivitek можно найти на сайте www.vivitekcorp.com.

Комплектация

При утере либо повреждении любого комплектующего просим обратиться к дилеру или в отдел по сервисному обслуживанию компании "VIVITEK".

Сетевой шнур (американская вилка)
(110V*1, 220V*1)

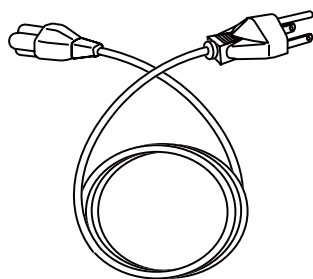

Кабель VGA

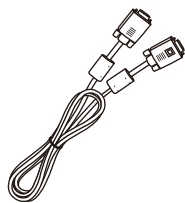

Диск с руководством пользователя



Карта с правилами ограничения содержания вредных веществ (Китай)



Сетевой шнур - Европа

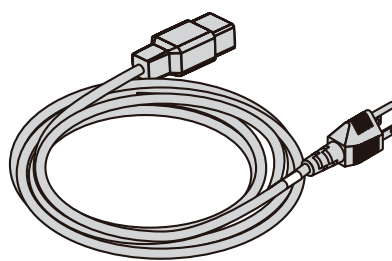

Кабель дистанционного управления

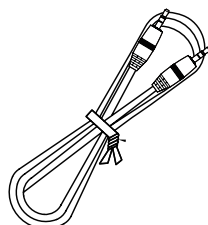

Ограниченная гарантия
(По всему миру)



Ограниченная гарантия (Китай)



Сетевой шнур - КИТАЙ

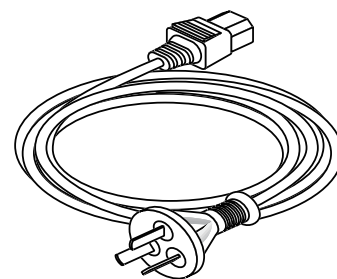

ИК пульт ДУ



Болт антивандальный (M4)
(для установки объектива)

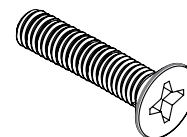



Сертификат (Китай)

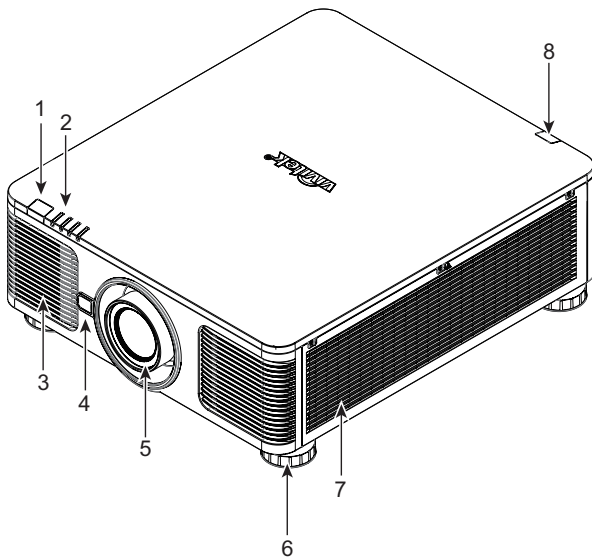

Обзор проектора

Вид спереди



1. Передний ИК-приемник
Приемник ИК-сигналов от пульта ДУ.
2. Светодиодный индикатор
Отображает состояние проектора, например, подачу электропитания, состояние источника света, предупреждения.
3. Воздухозаборник
Вентилятор подает охлажденный воздух для охлаждения системы проектора.
4. Кнопка разблокировки объектива
Нажмите на кнопку разблокировки объектива перед снятием объектива.
5. Кожух объектива
Снимите крышку перед установкой объектива. 
6. Регулировка высоты
Регулирует высоту проектора
7. Вентилятор
Охлаждает радиатор проектора.
8. Задний ИК-приемник
ИК-сигналов от пульта ДУ.

Вид сзади

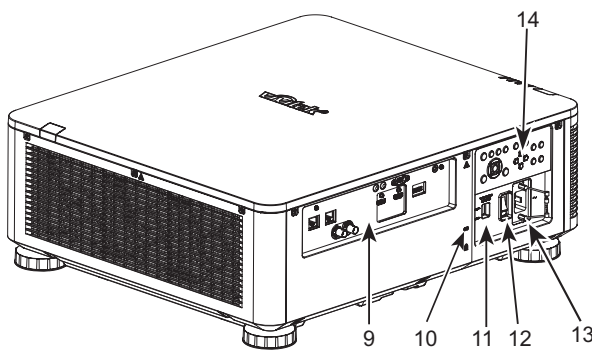

9. Панель ввода/вывода
Подключение к различным входам, разъемам управления и выходам проектора. Пожалуйста, обратитесь к "Панель ввода/вывода на странице 11 "
10. Замок Kensington Lock
Для закрепления проектора на постоянном месте с помощью отверстия для замка и защитного провода. (противоугонная функция)
11. Ползунковый переключатель
Для переключения напряжения на входе. Пожалуйста, обратитесь к "Выбор входного напряжения на странице 20 "
12. Переключатель питания
Включает/выключает проектор.
13. Разъем питания
Подключите сетевой шнур к данному разьему питания.
14. Панель управления
Для работы с экраным меню или настройки объектива. Пожалуйста, обратитесь к "Панель управления на странице 12 "

Важно

- Воздух проходит в проектор сквозь отверстия решетки, в проекторе обеспечивается хорошая циркуляция воздуха. Следует сохранять проходимость отверстий решетки и соблюдать минимальное расстояние до других объектов.
- Отверстие замка Kensington обеспечивает только подключение к кабелю Kensington. Пожалуйста, не вешайте проектор или другие предметы с этим отверстием для кенсингтона.

Вид снизу

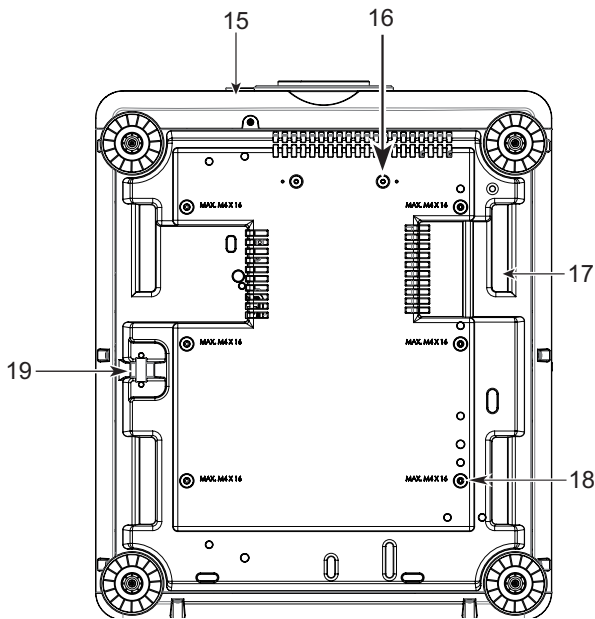

- 15. Отверстие для антивандального болта
Препятствует несанкционированному снятию объектива.
- 16. Отверстия для монтажа комплекта опоры
Эти два отверстия для болтов можно использовать для крепления комплектов опоры объектива для ультракороткого расстояния..

Примечание

Болты предназначены только для комплектов опоры объектива; перегрузка может повредить проектор или стать причиной травм.

- 17. Углубление для переноски проектора
Эти четыре углубления можно использовать для переноски проектора.
- 18. Углубление для переноски проектора
Эти четыре углубления можно использовать для переноски проектора. 6 отверстий для болтов M4, макс. глубина 14 мм.
- 19. Отверстие для защиты
Может служить в качестве кратковременной защиты.

Примечание

- При установке следует убедиться, что используется только монтажная площадка для потолка, указанная в списке комплектующих. Для получения подробной информации о креплении проектора к потолку следует обращаться к дилеру. Пожалуйста, обратитесь к "Крепление проектора на странице 17".
- Слот безопасности обеспечивает только кратковременную защиту после установки. Пожалуйста, не используйте это отверстие для подвешивания проектора во избежание падения или травм.

Панель ввода/вывода

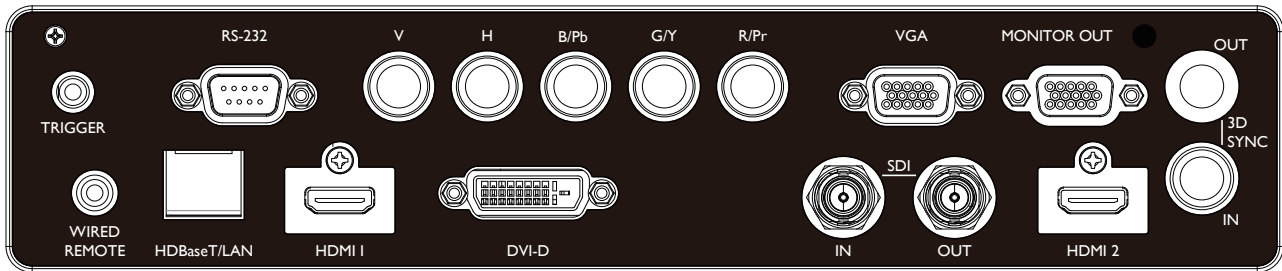

ПЕРЕКЛЮЧАТЕЛЬ (12В +/-1.5В)

При подключении к экрану при помощи 3,5 мм кабеля, экран автоматически запускается вместе с проектором. Экран сворачивается после выключения проектора.

RS-232

Используется для подключения к системе управления ПК и для сервисного обслуживания.

Компонентный вход (V, H, B/Pb, G/Y, R/Pr)

Для подключения компонентного кабеля или кабеля RGBHV от ПК или видеоустройства.

VGA вход

Стандартный тип видеоподключения, позволяет подключиться к RGB, HD устройству или ПК.

ВЫХОД MONITOR OUT

Для подключения проектора к монитору.

WIRED REMOTE (ПРОВОДНОЕ ДИСТАНЦИОННОЕ УПРАВЛЕНИЕ)

Для подключения кабеля дистанционного управления к проектору.

HDBaseT/LAN

Для подключения Ethernet кабеля (Cat5/Cat6, не входит в поставку) от ПК или сетевого устройства или передатчика HDBaseT.

HDMI 1 / HDMI 2

Для подключения HDMI кабеля от ПК или видеоустройства.

DVI-D

Используйте кабель DVI-D для подключения входного порта DVI-D проектора к выходному порту DVI-D видеоустройства.

SDI IN/OUT

Для подключения к источнику SDI.

3D SYNC IN / Out

Для подключения к передатчику синхронизирующего сигнала 3D IR.

Примечания по поводу переключателя

- Когда проектор включен, сигнал управления (12В постоянного тока) подается из этого разъема.
- Этот разъем нельзя использовать другим способом.

Примечание по дистанционному управлению

- Прежде чем вставить разъем дистанционного управления следует убедиться, что используется правильный порт. Дистанционное управление может быть повреждено, если работает через неправильный порт, например, порт переключателя. Этот разъем нельзя использовать другим способом.
- Когда кабель проводного пульта дистанционного управления подключен к проектору, проектор автоматически переключится в режим проводного управления и отключит функцию беспроводного инфракрасного приема. Поэтому перед использованием беспроводного инфракрасного контроллера убедитесь, что кабель проводного пульта дистанционного управления не подключен к порту проводного пульта дистанционного.

Панель управления

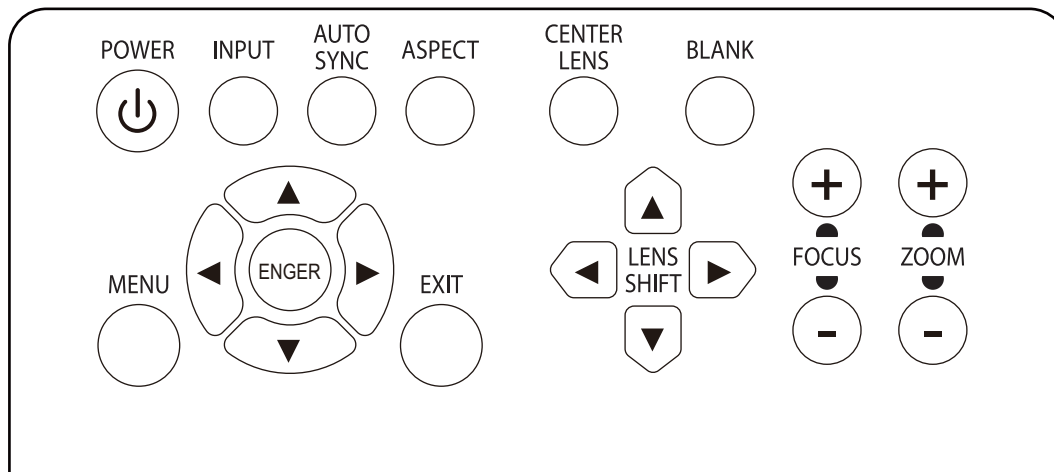

POWER (ПИТАНИЕ)

Включает и выключает проектор.

INPUT (ВХОД)

Нажмите кнопку, чтобы выбрать необходимый вход. HDMI, DVI, VGA, Component... и т.д.

AUTO SYNC (АВТ. СИНХРОНИЗАЦИЯ)

Включите автоматическую синхронизацию сигнала.

ASPECT (СООТНОШЕНИЕ)

Изменяет соотношение сторон текущего изображения. Повторное нажатие переходит к следующей настройке соотношения.

MENU (МЕНЮ)

Открывает и закрывает экранное меню.

ВВЕРХ/ВНИЗ/ВЛЕВО/ВПРАВО

Стрелки помогают выбрать пункт экранного меню.

ENTER (ВВОД)

Используется для выбора настройки или подтверждения ее изменения.

EXIT (ВЫХОД)

Используется для перехода к предыдущему уровню меню или для выхода из экранного меню.

CENTER LENS (ЦЕНТРИРОВАНИЕ ОБЪЕКТИВА)

Нажмите кнопку для центрирования объектива и калибровки параметров смещения, фокусировки и масштабирования.

Примечание

функция памяти объектива требует точной настройки параметров объектива. Следует центрировать объектив каждый раз после его установки.

Blank (ФОН)

Нажмите, чтобы временно отключить проецируемое изображение.

LENS SHIFT (СМЕЩЕНИЕ ОБЪЕКТИВА)

Стрелки позволяют сместить проецируемое изображение в нужную сторону.

Заметка

Если разница между проекционным экраном и положением настройки пользователя слишком велика, переместите проектор или отрегулируйте четыре регулировочные ножки проектора, чтобы зафиксировать приблизительное положение проекционного экрана. Нажмите эту кнопку, чтобы точно отрегулировать положение проецирования.

FOCUS (ФОКУСИРОВКА)

Используется для настройки фокусировки проецируемого изображения.

ZOOM (МАСШТАБИРОВАНИЕ)

Используется для увеличения/уменьшения масштаба проецируемого изображения.

Пульт ДУ

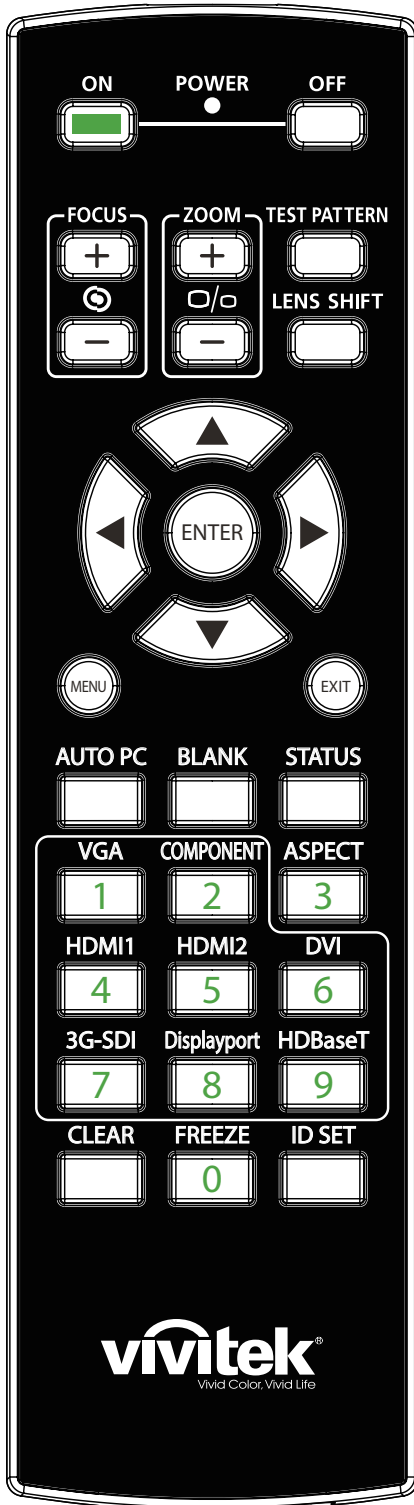

On (Вкл.)	Используется для включения проектора.
OFF (Выкл.)	Используется для выключения проектора.
FOCUS (ФОКУСИРОВКА)	Настройка фокусировки проецируемого изображения.
ZOOM (МАСШТАБИРОВАНИЕ)	Используется для увеличения/уменьшения масштаба проецируемого изображения.
TEST PATTERN (ЭТАЛОННОЕ ИЗОБРАЖЕНИЕ)	Нажмите на кнопку, чтобы отобразить эталонное изображение. Повторное нажатие выполняет переход к следующему эталонному изображению. Нажмите EXIT (ВЫХОД), чтобы вернуться к проецируемому изображению.
LENS SHIFT (СМЕЩЕНИЕ ОБЪЕКТИВА)	Стрелки позволяют сместить проецируемое изображение в нужную сторону.
ENTER (ВВОД)	Используется для выбора настройки или подтверждения ее изменения.
MENU (МЕНЮ)	Открывает и закрывает экранное меню.
EXIT (ВЫХОД)	Используется для перехода к предыдущему уровню меню или для выхода из экранного меню.
AUTO PC (АВТО ПК)	Осуществляет автоматическую синхронизацию сигнала с сигналом источника.
BLANK (ФОН)	Нажмите, чтобы временно отключить проецируемое изображение.
STATUS (СОСТОЯНИЕ)	Открывает раздел «Обслуживание» экранного меню.
VGA	Выбрать VGA источник сигнала.
COMPONENT (КОМПОНЕНТНЫЙ ВХОД)	Выбрать источник сигнала, подключенный по компонентному кабелю.
ASPECT (СООТНОШЕНИЕ)	Используется для выбора различных настроек соотношения сторон.
HDMI1	Выбрать источник сигнала, подключенный ко входу HDMI1.
HDMI2	Выбрать источник сигнала, подключенный ко входу HDMI2.
DVI	Выбрать источник сигнала, подключенный ко входу DVI.
3G-SDI	Выбрать источник сигнала, подключенный ко входу 3G-SDI.
DisplayPort	Выбрать источник сигнала DisplayPort . (Недоступно для этой модели)
HDBaseT	Выбрать источник сигнала HDBaseT.
CLEAR (ОЧИСТИТЬ)	Удаляет идентификационный номер пульта дистанционного управления. ; Пожалуйста, обратитесь к "Стереть идентификационный номер пульта ДУ на странице 33 "
FREEZE (ПАУЗА)	Пауза/отмена паузы проецируемого изображения.
ID SET (НАСТРОЙКА ИДЕНТИФИКАЦИОННОГО НОМЕРА)	Настройка идентификационного номера пульта управления.; Пожалуйста, обратитесь к "Использование идентификатора управляющего элемента (ID) при наличии нескольких проекторов на странице 32 ".



Гнездо дистанционного управления

Подключается к разъему дистанционного управления (WIRED REMOTE) на проекторе.

Радиус действия пульта дистанционного управления

Для управления проектором в пульте дистанционного управления используется инфракрасное излучение. Нет необходимости располагать пульт дистанционного управления непосредственно рядом с проектором. Если не держать его перпендикулярно боковой или задней частям проектора, пульт будет отлично работать в радиусе до 10 метров и 15 градусов выше или ниже уровня проектора. Если проектор не реагирует на команды пульта дистанционного управления, следует подойти ближе.

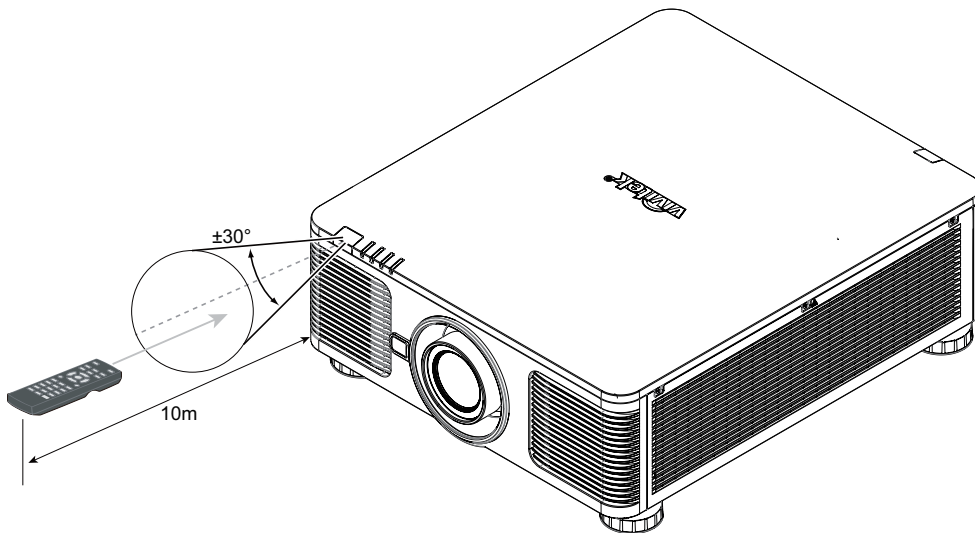

Установка и настройка

Установка и замена батарей пульта ДУ

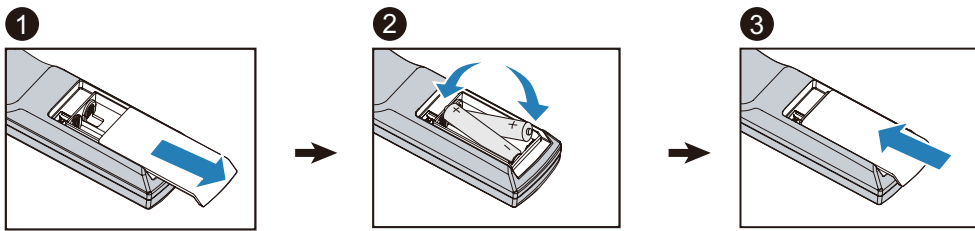

1. Снять крышку отсека для батареек, сдвинув ее по направлению стрелки.
2. Установить две батарейки АА, соблюдая полярность.
3. Закрыть крышку, как показано на рисунке

Важно

- Не используйте проектор при ярком флуоресцентном свете. Высокочастотный флуоресцентный свет может привести к сбою в работе дистанционного управления.
- Убедитесь, что между пультом ДУ и проектором нет предметов, которые могли бы мешать сигналу пульта.
- Не подвергайте пульт ДУ воздействию высоких температур или большой влажности во избежание.

Инструкция по установке батарей

- Убедитесь, что полярность вставленных батарей соблюдена.
- Запрещено использовать одновременно старые и новые батареи либо батареи различных типов.
- Если пульт ДУ длительное время не будет использоваться, следует извлечь из него батареи, чтобы предотвратить повреждения из-за их протечки.

Установка проектора

Добиться высококачественного изображения с проектора можно только при условии его правильной установки. Обычно источник света перед экраном по возможности убирают или приглушают. Контрастность изображения значительно снизится, если на экран будет попадать прямой свет, например, солнечные лучи из окон или лучи проектора. Изображение может стать тусклым и неярким. Меры предосторожности при установке.

Меры предосторожности при установке

Предупреждение

- Доверяйте установку проектора только квалифицированному персоналу. Подробную информацию можно получить у дилера. Не рекомендуется самостоятельно устанавливать проектор.
- Для крепления к потолку следует использовать только утвержденное оборудование и болты М4 с макс. длиной болта 14 мм. Свяжитесь с дилером, чтобы узнать, как крепить проектор к потолку.
- Используйте проектор только на прочной горизонтальной поверхности во избежание тяжелых.

Предупреждение

- Убедитесь, что горячий воздух от вытяжного вентилятора не попадает обратно в проектор.
- Убедитесь, что вентилятор воздухозаборника и вытяжной вентилятор не загорожены, и для них обеспечено необходимое свободное расстояние до других объектов. Ниже указано минимально необходимое расстояние от вентилятора до других предметов.
- Для того чтобы гарантировать правильную циркуляцию воздуха в проекторе (во избежание его аварийного отключения даже при температуре окружающей среды, допустимой для его эксплуатации), все дополнительные конструкции должны пройти сертификацию на соответствие температурным требованиям.



Предупреждение

Не устанавливайте проектор на другой проектор и убедитесь, что проектор установлен на прочной, ровной поверхности, чтобы избежать серьезных травм и материального ущерба в результате падения проектора.

Крепление проектора

Для крепления проектора используйте специальные потолочные крепления, указанные в списке комплектующих, а также болты М4. Максимальная длина болтов - 14 мм.

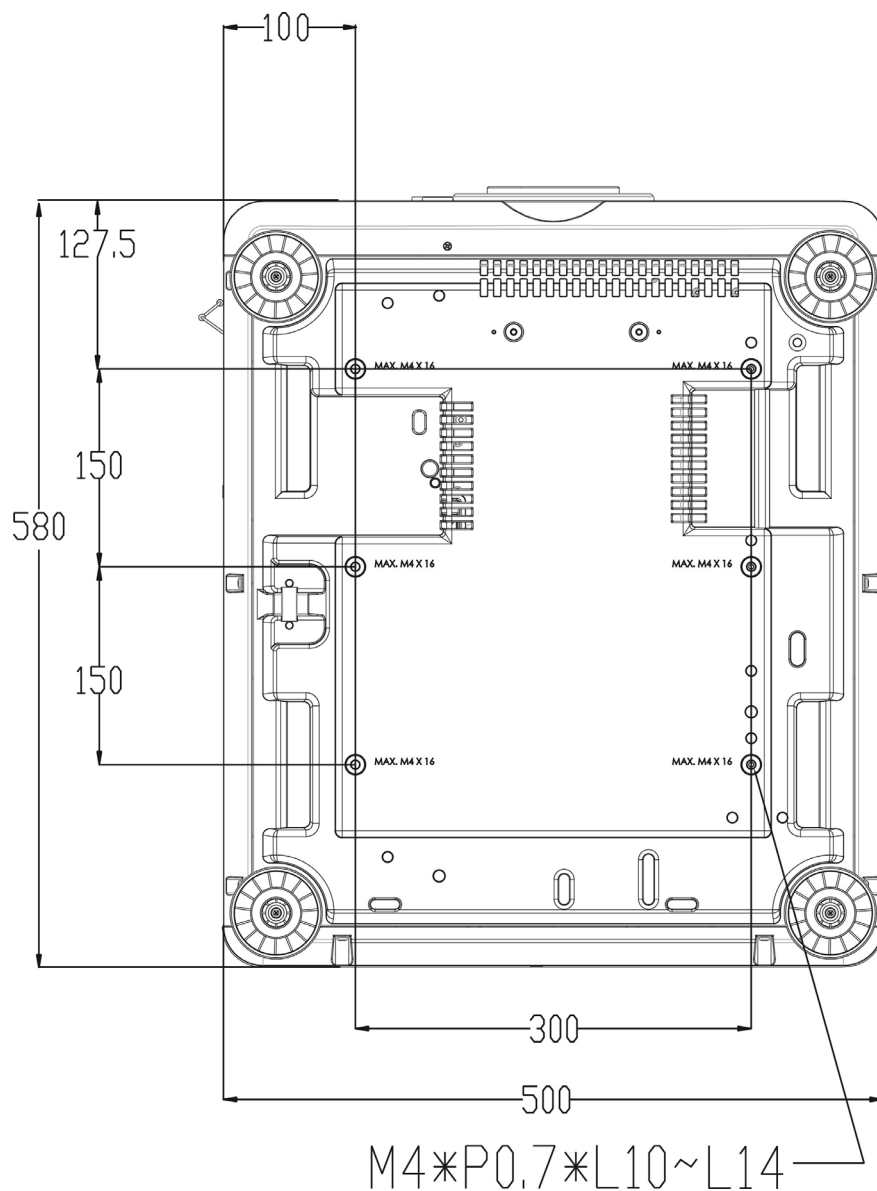

Установка или снятие дополнительного объектива

Предупреждение

- Запрещено трясти и оказывать излишнее давление на оборудование объектива, поскольку проектор и оборудование объектива содержат детали, обработанные с высокой точностью.
- При поставке проектора с дополнительным объективом следует снять его до отгрузки проектора. Объектив и механизм смещения объектива могут быть повреждены в результате неправильного обращения при перевозке.
- Перед снятием или установкой объектива убедитесь, что проектор отключен - дождитесь остановки вентиляторов системы охлаждения и переведите переключатель питания в положение ВЫКЛ.
- Запрещено касаться поверхности объектива при его установке или снятии.
- Следует беречь поверхность объектива от масла, пыли, отпечатков пальцев. Запрещено царапать поверхность объектива.
- Используйте проектор на ровной поверхности. Постелите под него мягкую ткань, чтобы не царапать поверхность.
- При снятии и отдельном хранении объектива, закройте отверстие объектива на проекторе специальной заглушкой во избежание скопления пыли и грязи.

Установка нового объектива

1. Если объектив покрыт защитной пленкой, потяните за ее край одной рукой (①), чтобы легко снять ее другой рукой (②)

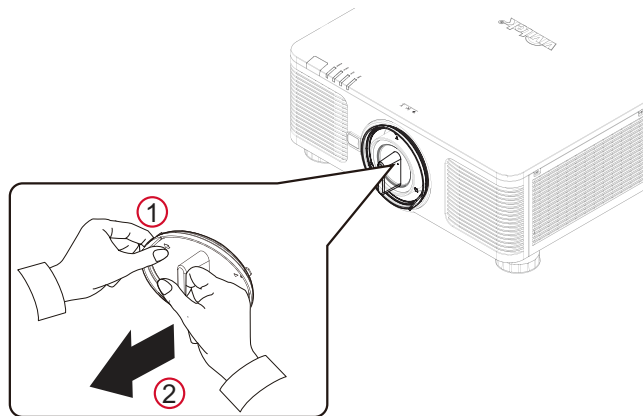

2. Выровняйте знак "↑" на объективе со знаком "*" на корпусе (выровнять по центру отверстия для объектива) и вставить объектив.

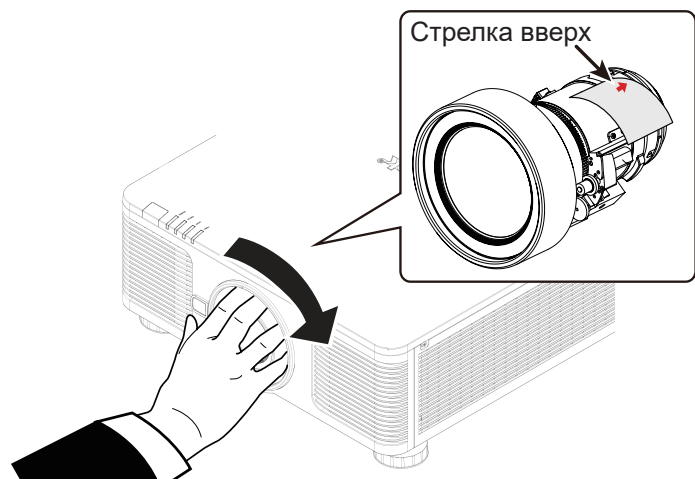

3. Убедиться, что объектив правильно вставлен в держатель, и повернуть его по часовой стрелке в положение "Фиксация". При поворачивании объектива будут слышны два щелчка. Они обозначают, что объектив полностью зафиксирован.
4. Убедиться в надежности фиксации объектива, попробовав извлечь его из держателя, слегка потянув.

Примечание

функция памяти объектива требует точной настройки параметров объектива. Следует центрировать объектив каждый раз после его установки.

Снятие установленного объектива

1. Нажать на кнопку разблокировки объектива и повернуть объектив против часовой стрелки. Установленный объектив будет разблокирован.

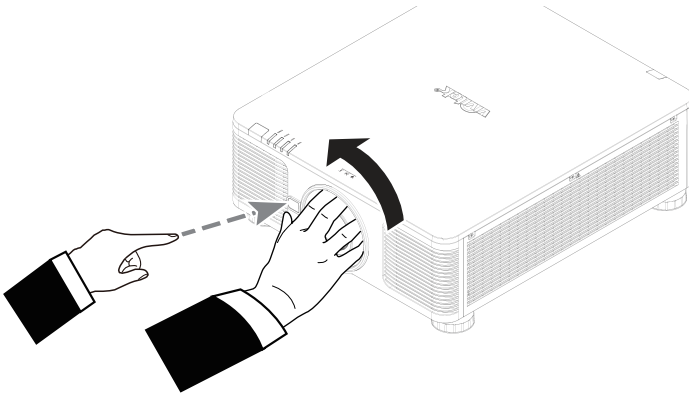

2. Медленно вытянуть установленный объектив.

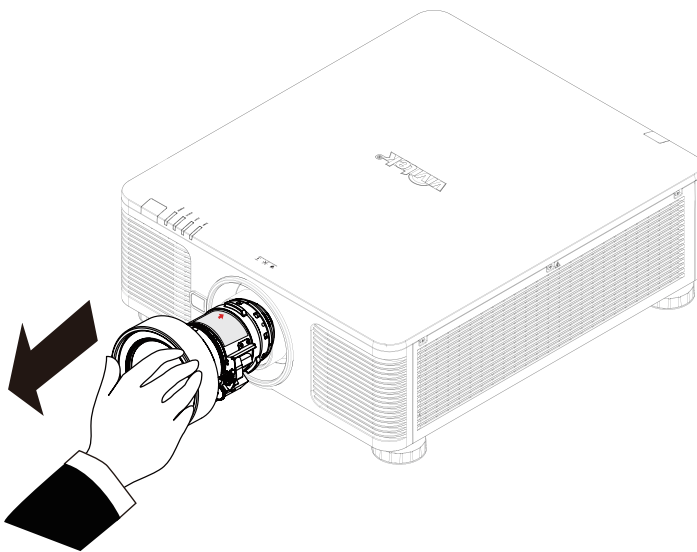

Предупреждение

- При установке объектива в проектор следует убедиться, что колпачок объектива с обратной стороны дополнительного объектива снят. Не снятый колпачок может стать причиной повреждения проектора и объектива.
- В отверстии для объектива проектора имеется один переключатель безопасности для предотвращения повреждений лазерным лучом. Проектор нельзя включить, если проецирующий объектив не установлен либо установлен неправильно. Перед включением проектора следует убедиться, что объектив установлен правильно.

Выбор входного напряжения

Рядом с переключателем переменного тока есть ползунковый переключатель, которым можно выбрать соответствующее напряжение переменного тока на входе.

Его следует установить на 115В при напряжении на входе от 100 до 130В,
и на 230В при напряжении на входе от 200 до 240В.

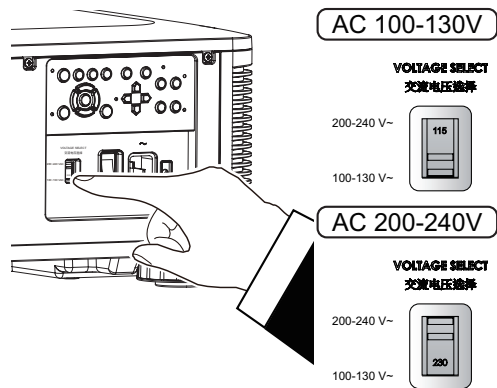

Важно !

Входное напряжение 110В не может обеспечить достаточной силы тока, чтобы проектор работал на полную мощность. В данном случае проектор автоматически снизит мощность источника света до 65%, что соответственно снизит мощность светового потока до 65% от номинальной яркости для обеспечения оптимальной работы проектора.

Подключение сетевого шнура питания к проектору

Сетевой шнур питания входит в комплект. Подключите один конец шнура к электрической розетке, а другой в сетевой разъем на панели ввода/вывода проектора.

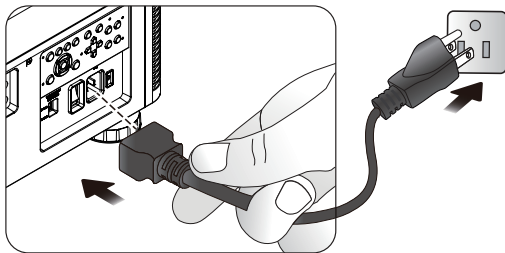

Включение проектора

После правильной установки проектора и подключения необходимых проводов важно правильно включить его, чтобы избежать повреждения деталей, ненужного износа и порчи. Для включения проектора следует выполнить перечисленные ниже действия.

1. Переведите выключатель питания в положение ВКЛ (I) как показано на рисунке ниже. Заморгает светодиодный индикатор питания, затем он загорится красным.

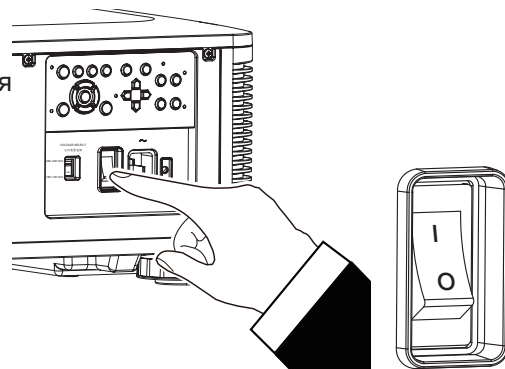
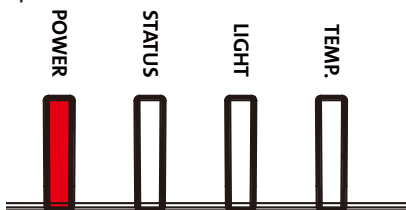

2. Нажмите кнопку POWER на панели управления проектора или кнопку ON на пульте ДУ.

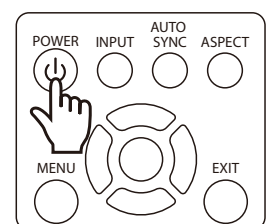
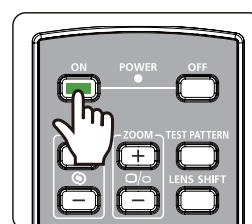

- Светодиодный индикатор питания (POWER) и света (LIGHT) будут моргать зеленым, пока не завершится процесс включения.

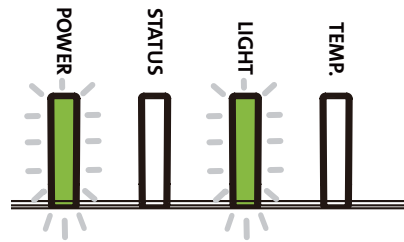

- Через несколько секунд оба индикатора будут гореть зеленым. Проектор готов к использованию.

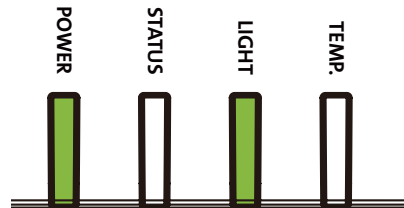

Выключение проектора

По завершении работы с проектором необходимо его правильно выключить во избежание повреждений и ненужного износа.

Примечание

- Запрещено отключать шнур питания из розетки или проектора, пока проектор включен. Так можно повредить соединитель на входе переменного тока проектора или вилку шнура питания. Для отключения источника переменного тока при включенном проекторе следует использовать удлинитель с переключателем и прерывателем.
- Запрещено отключать источник питания переменного тока в течение 10 секунд после регулировки или изменения настроек. Иначе изменения могут быть утеряны, и настройки вернуться к значениям по умолчанию.

Для включения проектора следует выполнить перечисленные ниже действия:

- Нажмите кнопку POWER на панели управления проектора или кнопку OFF на пульте ДУ. Появится окно выключения.

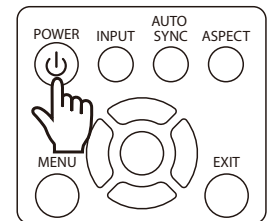
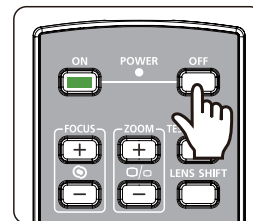

- Нажмите кнопку POWER еще раз на экранном меню или пульте ДУ, чтобы убедиться, что питание выключено. Световой индикатор начнет моргать оранжевым.

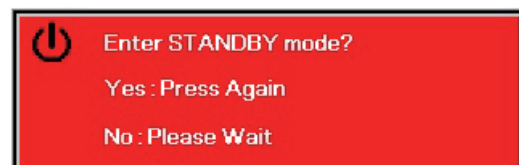

- Проектор переходит в режим ожидания, световой индикатор загорается красным.
- Переведите выключатель питания в положение ВЫКЛ (O), чтобы выключить проектор.

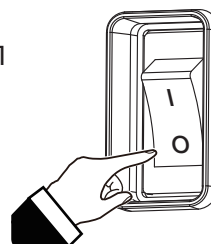

Выбор места положения проектора

Этот проектор разработан для установки под любым наклоном - на поверхности стола, потолке, вертикально, под любым углом. При установке следует обеспечить охлаждение проектора, как описано ниже.

Настольная установка	для проецирования вперед или с обратной стороны.
Потолочная установка	для проецирования вперед или с обратной стороны.
Установка под углом	угол установки может быть более ± 60 градусов.
Вертикальная установка	установите проектор под углом в 90 градусов для вертикального проецирования.
Авто	Проектор оборудован датчиком ориентации. Система охлаждения подстраивается под определенное датчиком положение проектора.

Установка на стол, потолок, под углом

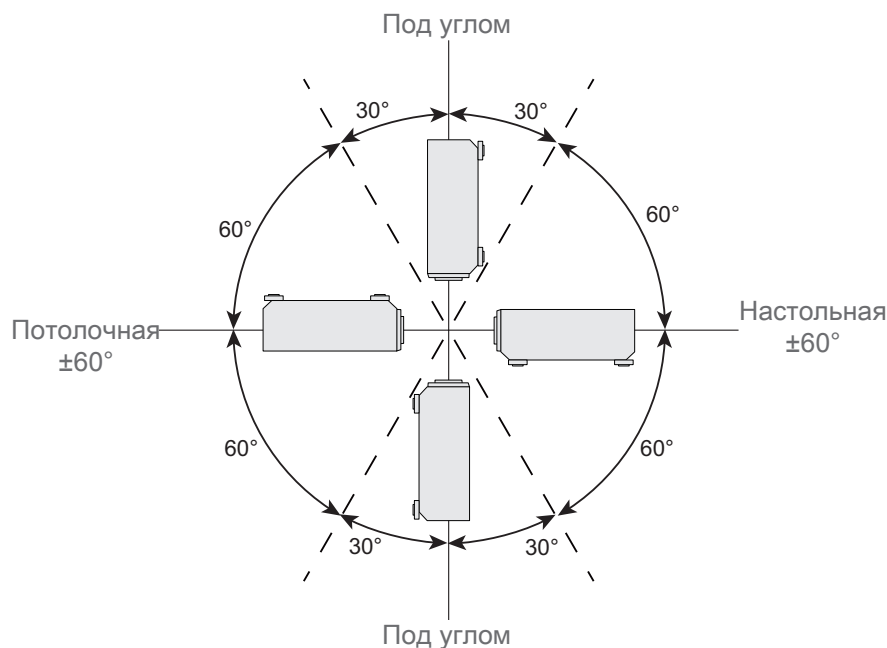

Вертикальная установка

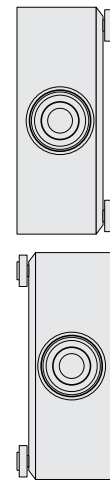

Выбор режима работы

Функцию выбора режима проецирования можно использовать для изменения ориентации проецируемого изображения или перехода проецируемого изображения.

Настольная, изображение впереди	установите проектор на стол, чтобы передавать изображение на экран впереди.
Потолочная, изображение впереди	закрепите проектор на потолке, чтобы перевернутое изображение передавалось на экран впереди.
Настольная, изображение сзади	установите проектор на стол, чтобы передавать изображение на экран с обратной стороны.
Потолочная, изображение сзади	закрепите проектор на потолке, чтобы перевернутое изображение передавалось на экран с обратной стороны.

Настольная, изображение впереди

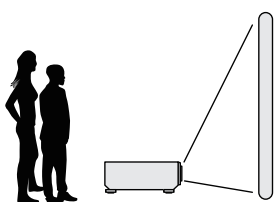

Потолочная, изображение впереди

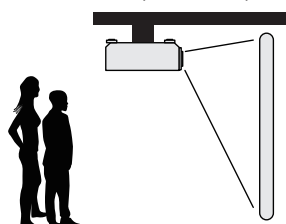

Настольная, изображение сзади

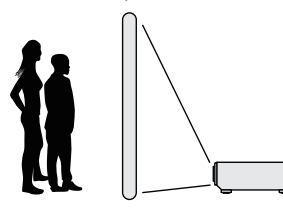

Потолочная, изображение сзади

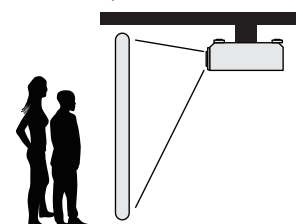

Настройка положения проецируемого изображения

Этот проектор оборудован функцией смещения объектива. Изображение можно передвигать вертикально или горизонтально, не двигая проектор. Диапазон смещения объектива показан в процентном соотношении высоты экрана. Максимальное вертикальное смещение может составлять до 64% проецируемого изображения вверх и до 33% вниз от его высоты. Максимальное горизонтальное смещение составляет вправо 24%, влево 14% от ширины изображения. См. рисунок ниже.

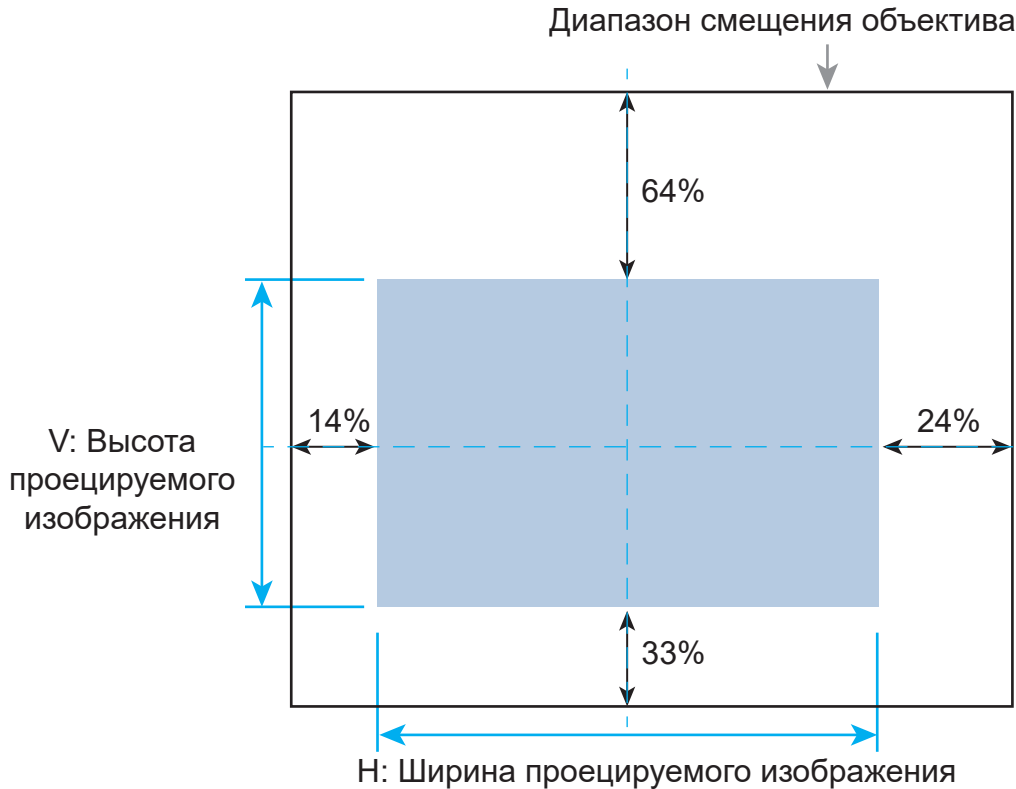

Примечание

- Проектор оборудован переключателем безопасности, встроенным в отверстие для объектива. Объектив должен быть установлен до включения проектора. В противном случае аппарат не включится.
- Если проектор не обнаруживает объектив после включения проектора, проектор перейдет в режим защиты (индикатор POWER горит красным, индикатор STATUS мигает красным). В этом случае выключите питание проектора и включите проектор после установки объектива.
- В экранном меню есть функция блокировки объектива, которая блокирует регулировку объектива во избежание нарушения правильной работы после окончательной настройки. Перед настройкой объектива убедитесь, что данная функция отключена.

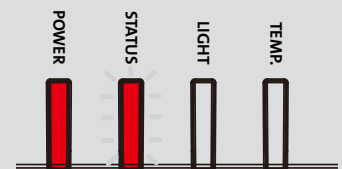

Настройка фокусировки и масштабирования

Фокусировку и масштабирование можно настроить с панели управления проектором или с пульта ДУ.

Для настройки фокусировки и масштабирования вручную необходимо выполнить перечисленные ниже действия:

Нажмите кнопку Focus (фокусировка) или Zoom (масштабирование) на панели управления или пульте ДУ. При помощи кнопок +/- настройте необходимые значения фокусировки и масштабирования.

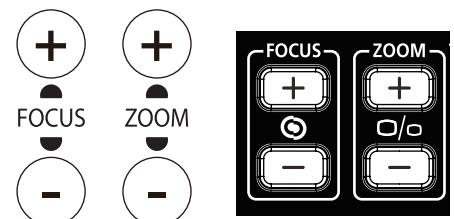

Коррекция геометрического искажения

При проецировании изображения под углом или на неровную поверхность оно может отображаться с помехами. Новейший механизм геометрической коррекции изображения от Vivitek поможет исправить деформированное изображение, полученное в результате проекции на неровную поверхность или под углом. Каждый пункт подменю функции геометрической коррекции обладает широким спектром различных настроек.

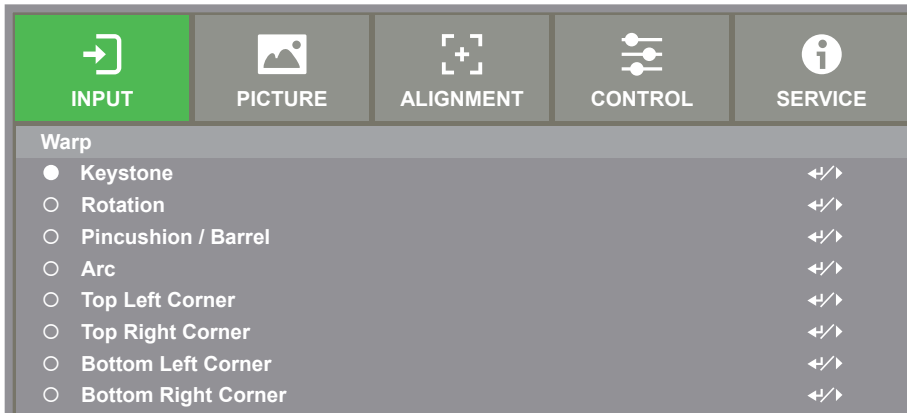

Трапецидальное искажение

Чтобы скорректировать изображение с трапецидальным искажением воспользуйтесь кнопками ◀ или ▶. Настройка по вертикали и горизонтали доступна в пределах ±30 градусов. См. изображение ниже:

Трапецидальное искажение по горизонтали

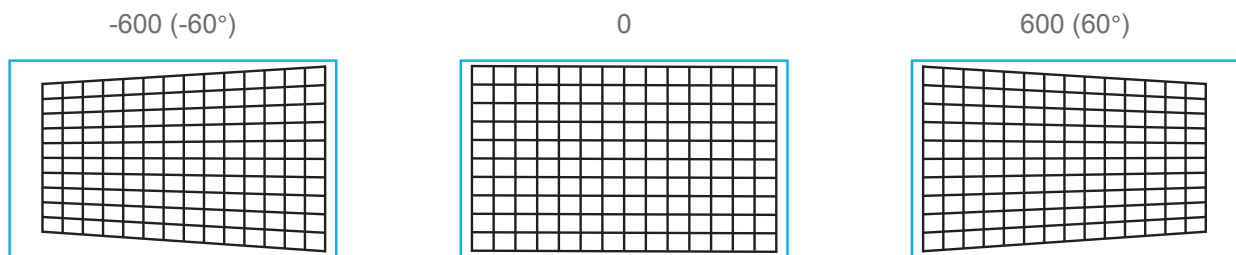

Трапецидальное искажение по вертикали

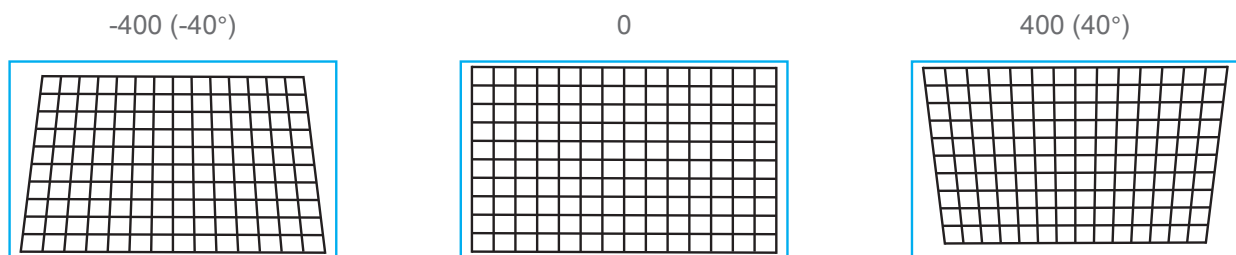

Примечание

Диапазон коррекции, указанный выше, подходит для коррекции только по одной оси. В дополнение к отдельному изменению H и V Keystone. Вы также можете использовать H и V комбинацию трапецидальных искажений, чтобы исправить искажение. Диапазон настройки комбинаций коррекции трапецидальных искажений H и V уже, чем одномерный.

Вращение

После коррекции трапецидального искажения становится доступна опция вращения изображения. Опция открывается только после коррекции трапецидального искажения. Используйте кнопки ◀ или ▶ для.

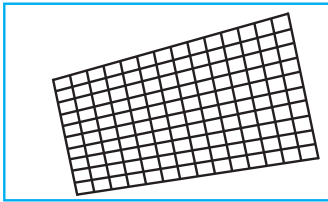

вращения изображения по или против часовой стрелки

Отмена настроек

Для данного типа коррекции вы можете выполнить отмену всех настроек, чтобы вернуть изображение в начальное состояние.

Вращение

Вы можете вращать изображение в пределах активной зоны экрана.

Используйте кнопки ◀ или ▶ для вращения изображения по или против часовой стрелки. Выберите опцию «Отмена», чтобы отменить установленные настройки вращения и вернуться к начальному состоянию изображения. Обратите внимание, что во время выполнения вращения изображения сжимается. Это необходимо для того, чтобы можно было вращать изображение целиком. Внизу представлены изображения с указанным диапазоном вращения.

-100 (-25°)

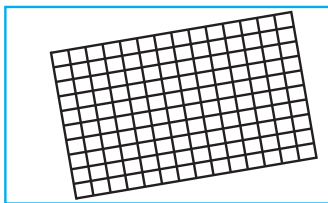

0

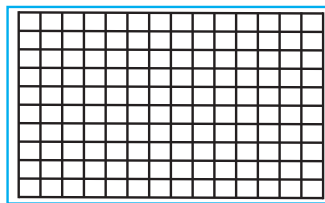

100 (25°)

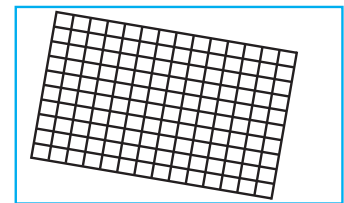

Подушкообразное / бочкообразное искажение

При проецировании изображения на цилиндрический экран или купол в форме полусферы вы можете использовать данный тип коррекции, чтобы убрать подушкообразное/ бочкообразное искажение. Используйте кнопки ◀ или ▶ для коррекции искажения. По желанию вы можете воспользоваться также коррекцией трапецидального искажения или вращать изображение.

Коррекция по горизонтали

-150 (-30%)

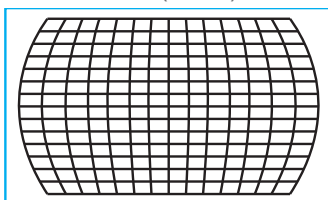

0

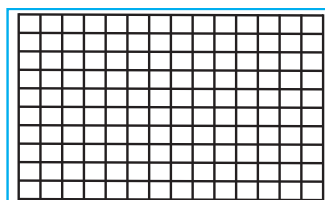

300 (60%)

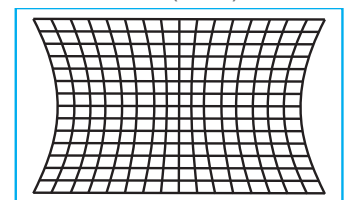

Коррекция по вертикали

-150 (-30%)

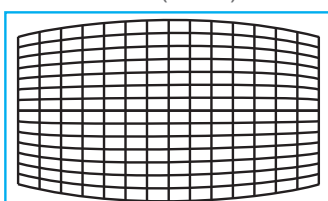

0

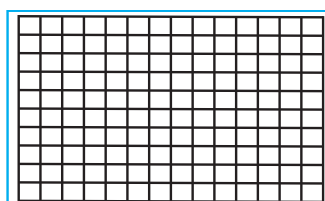

300 (60%)

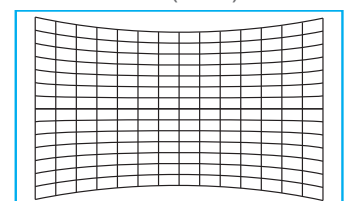

Трапецидальное искажение

Пример использования трапецидальной коррекции.

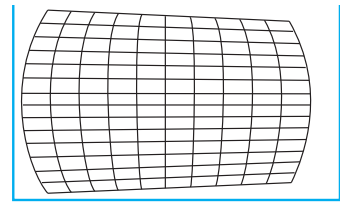
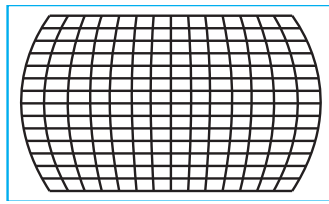
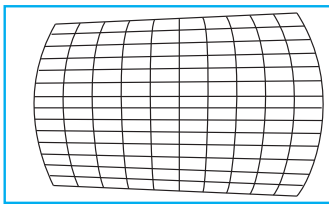

Вращение

Пример использования вращения.

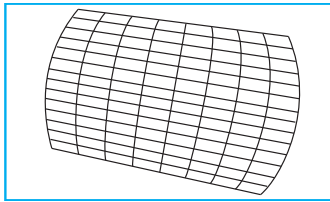

Примечание

- Трапецидальная коррекция по горизонтали или вертикали становится доступна только после соответствующей подушкообразной/бочкообразной коррекции.
- Вращение становится доступным только после трапецидальной коррекции.
- При вращении размер изображения сжимается, чтоб соответствовать активной зоне экрана.

Функция коррекции ARC

Функция коррекции ARC позволяет скорректировать искажения по краям изображения. Вы можете отдельно корректировать искажения по верхней, нижней, левой или правой грани изображения. См. изображения ниже.

Верх

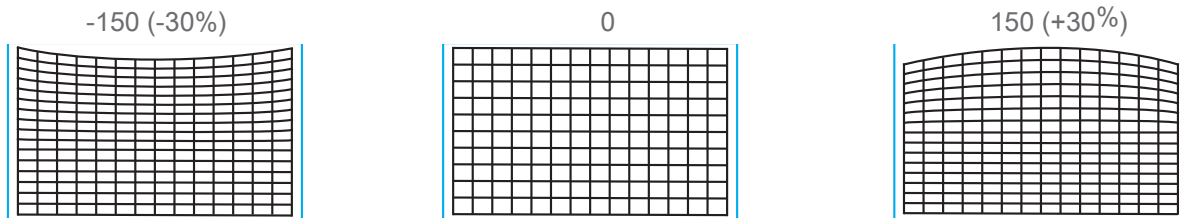

Низ

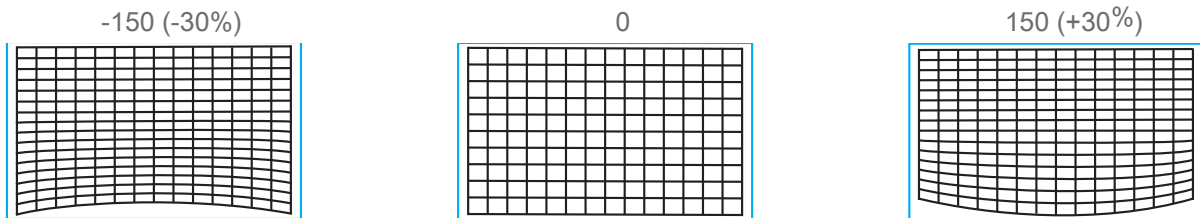

Право

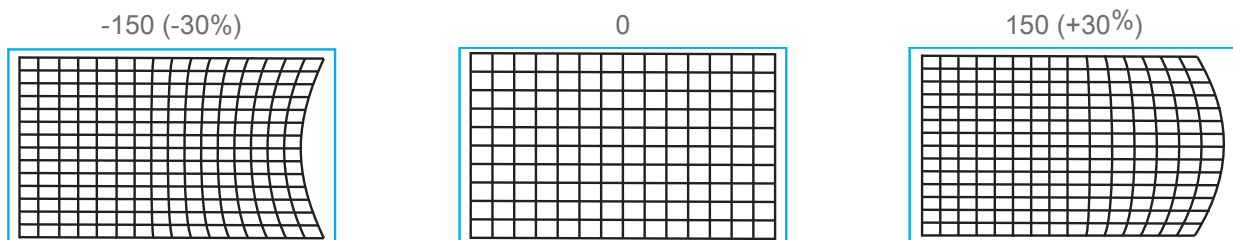

Лево

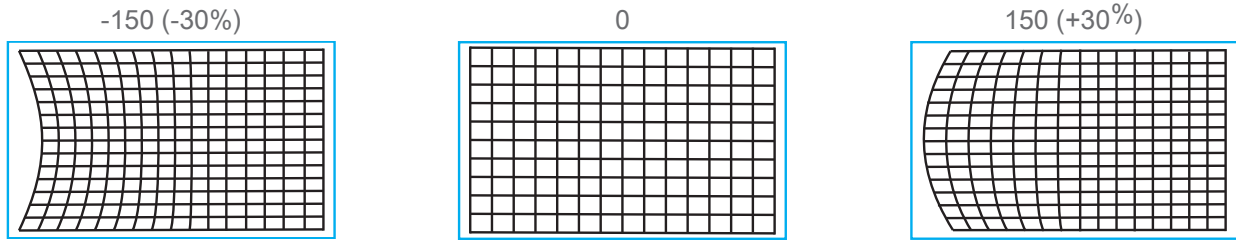

Коррекция угловых искажений

В некоторых случаях искажения могут появиться в углу проецируемого изображения. Это связано с особенностями установки или проецируемой поверхности.

В данном случае вы можете воспользоваться функцией коррекции угловых искажений. На изображениях ниже представлены все доступные варианты.

Верхний левый угол

По горизонтали

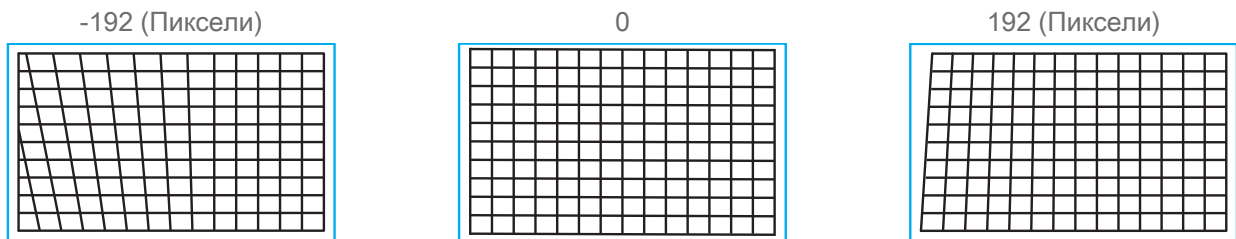

По вертикали

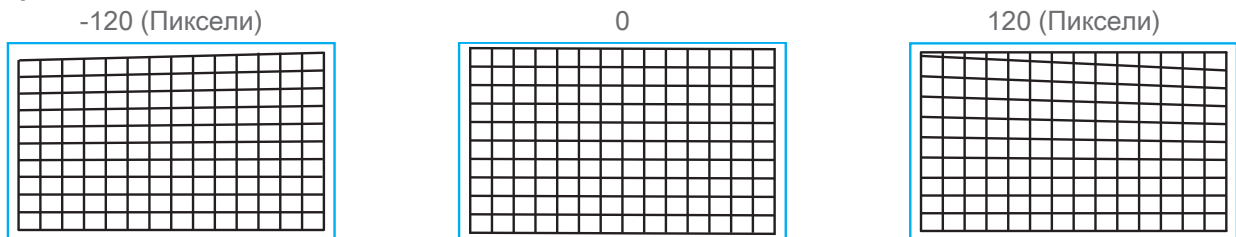

Правый верхний угол

По горизонтали

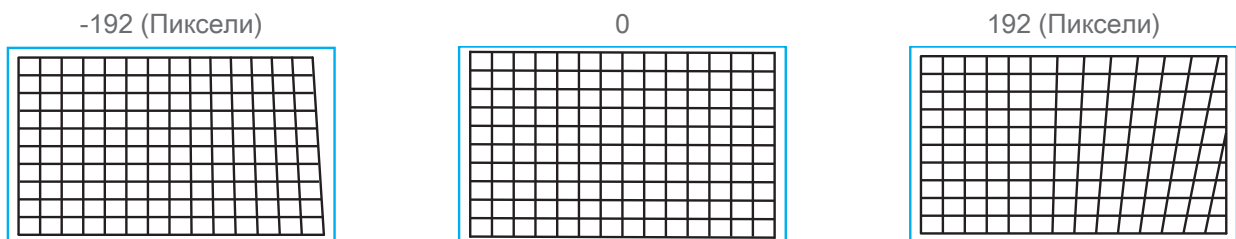

По вертикали

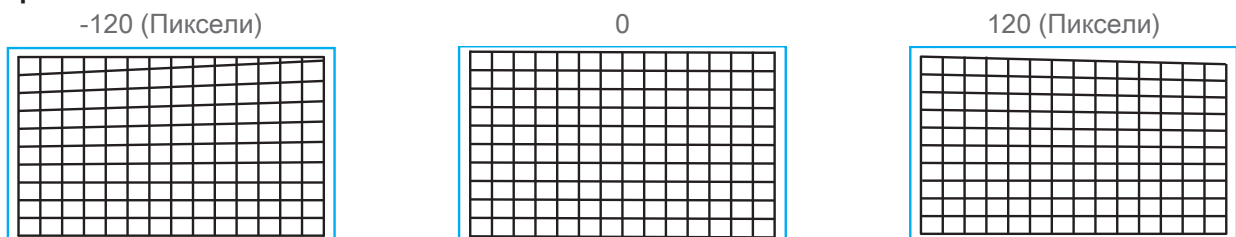

Нижний левый угол

По горизонтали

-192 (Пиксели)

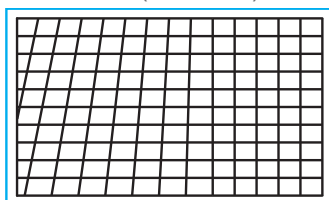

0

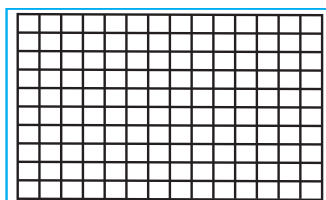

192 (Пиксели)

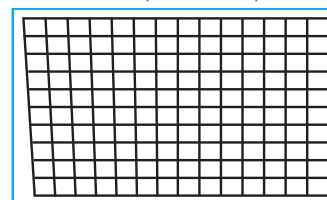

По вертикали

-120 (Пиксели)

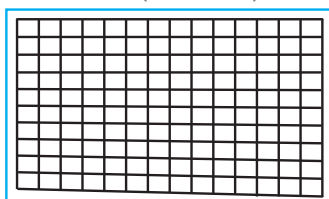

0

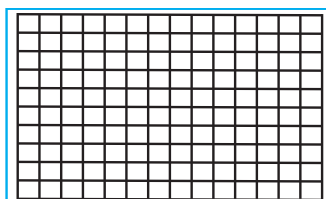

120 (Пиксели)

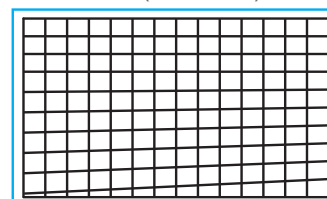

Правый нижний угол

По горизонтали

-192 (Пиксели)

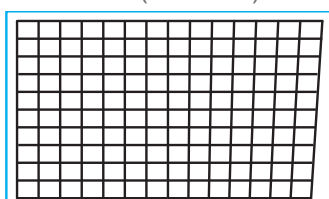

0

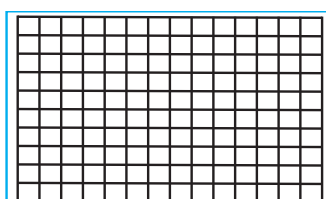

192 (Пиксели)

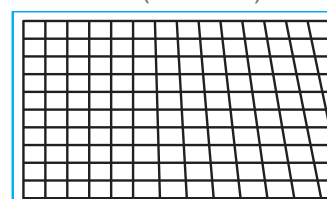

По вертикали

-120 (Пиксели)

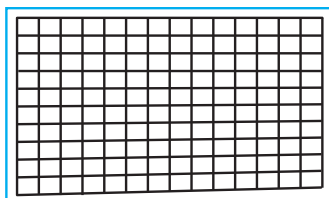

0

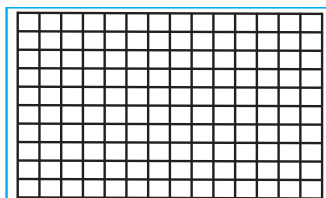

120 (Пиксели)

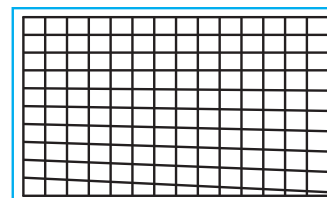

Предотвращение несанкционированного использования проектора

Использование блокировки панели управления

Эта функция позволяет заблокировать панель управления проектора для предотвращения несанкционированных действий кнопками управления.

Блокировка кнопок управления

Выберите CONTROL>OSD Settings>Control Panel Lock (УПРАВЛЕНИЕ – Настройки экранного меню – Блокировка панели управления), чтобы включить функцию блокировки (см. изображение ниже).

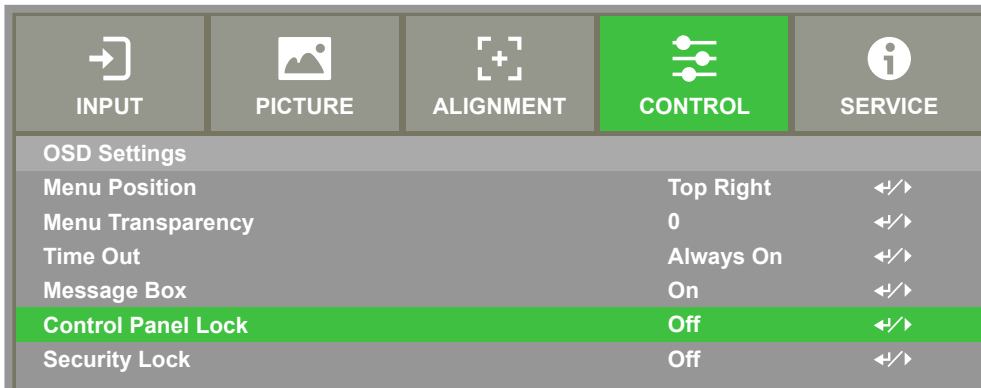

При включении блокировки появится всплывающее окно.

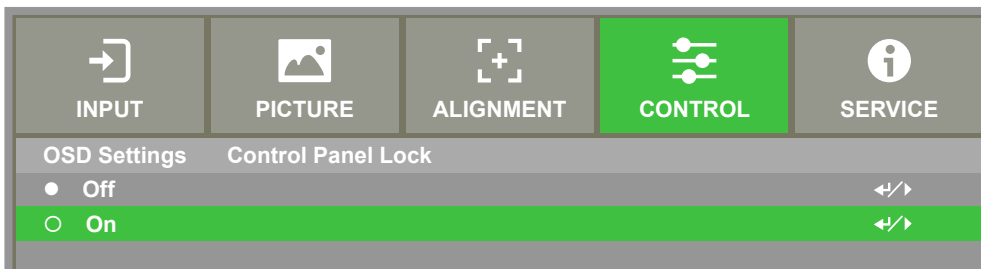

выберите «OK» для подтверждения или Cancel («Отмена») для отмены включения блокировки.

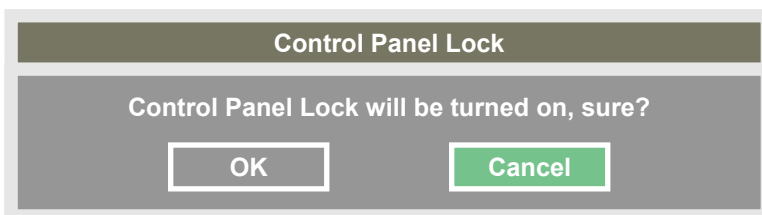

После активации блокировки панели управления все кнопки управления будут заблокированы. При нажатии любой из кнопок на экране в течение нескольких секунд появляется сообщение «Включена блокировка панели управления» (см. изображение ниже).

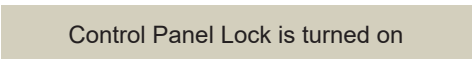

ВНИМАНИЕ

При активной блокировке панели управления. Будет доступна только кнопка питания, другие не будут действовать до тех пор, пока не будет разблокирована блокировка панели управления (установлено Отмена). Пожалуйста, обратитесь к "Разблокировка панели управления на странице 30 "

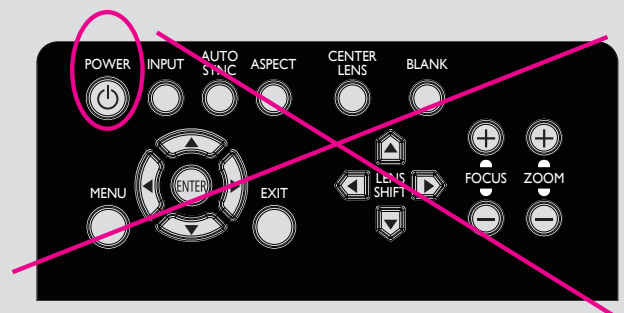

Разблокировка панели управления

После активации блокировки панели управления все кнопки управления будут заблокированы. Для разблокировки панели управления необходимо нажать при помощи пульта ДУ CONTROL>OSD Settings>Control Panel Lock (УПРАВЛЕНИЕ – Настройки экранного меню – Блокировка панели управления) и выбрать Off («ВЫКЛ»).

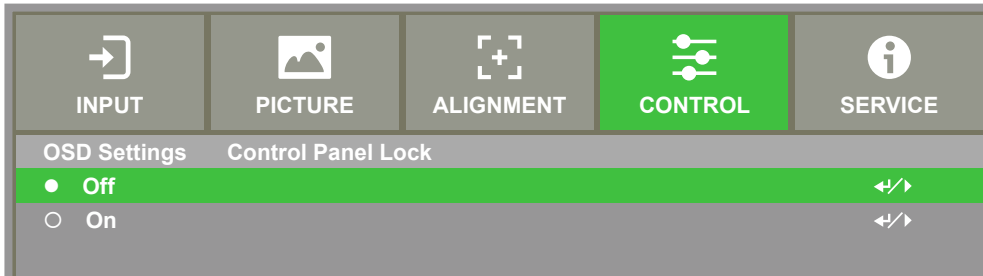

Использование блокировки доступа

Эта функция позволяет заблокировать проектор для предотвращения его несанкционированного включения, настройка активируется при включении проектора в следующий раз.

Включение блокировки доступа

Выберите CONTROL>OSD Settings>Security Lock (УПРАВЛЕНИЕ – Настройки экранного меню – Блокировка доступа), затем нажмите On («ВКЛ»), чтобы включить функцию.

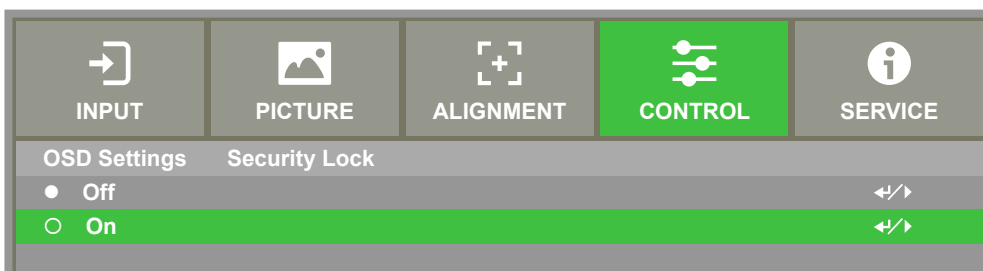
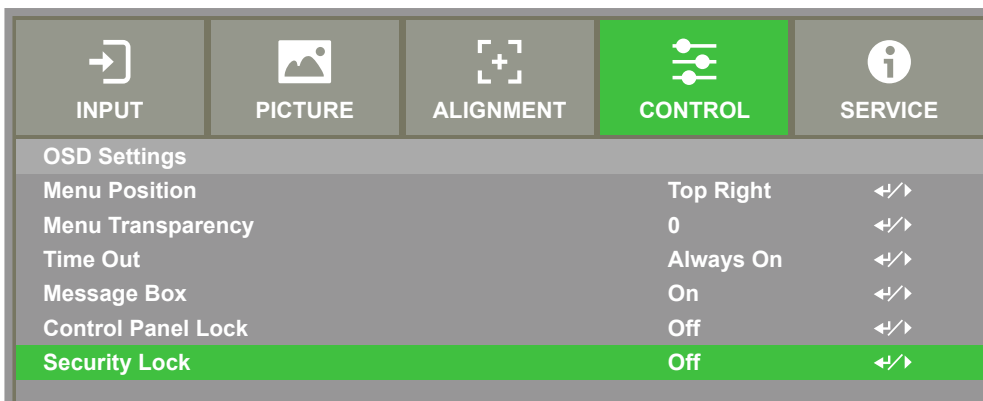

При включении блокировки доступа появляется всплывающее сообщение с просьбой задать пароль блокировки, как показано ниже. Нажимая кнопки со стрелками, можно задать пароль. В качестве пароля можно также использовать комбинацию из четырех стрелок.

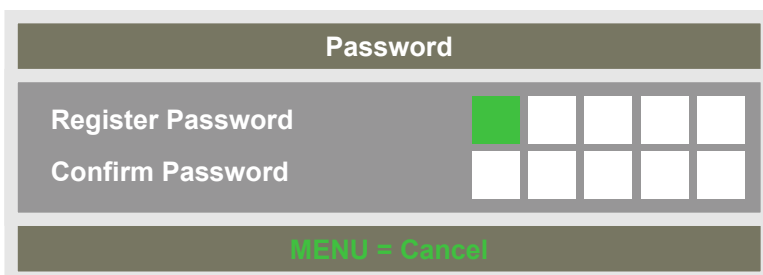

При включении блокировки появится всплывающее окно, выберите «OK» для подтверждения или Cancel («Отмена») для отмены включения блокировки.

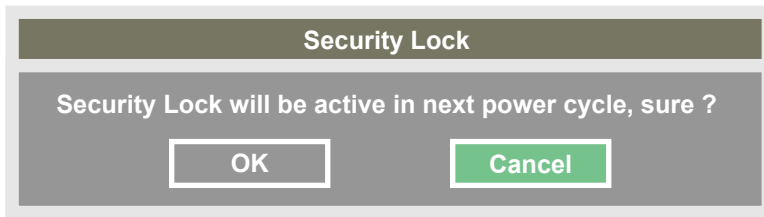

При включении проектора в следующий раз всплывающее окно напомнит о необходимости ввести пароль для запуска проектора. Проектором нельзя управлять без ввода правильного пароля.

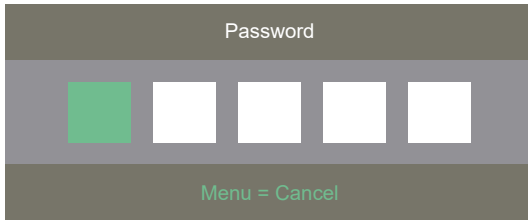

Разблокировка проектора

Вы можете разблокировать проектор через экранное меню. Для этого следует нажать Выберите CONTROL>OSD Settings>Security Lock (УПРАВЛЕНИЕ – Настройки экранного меню – Блокировка доступа), а затем выбрать Off («ВЫКЛ»).

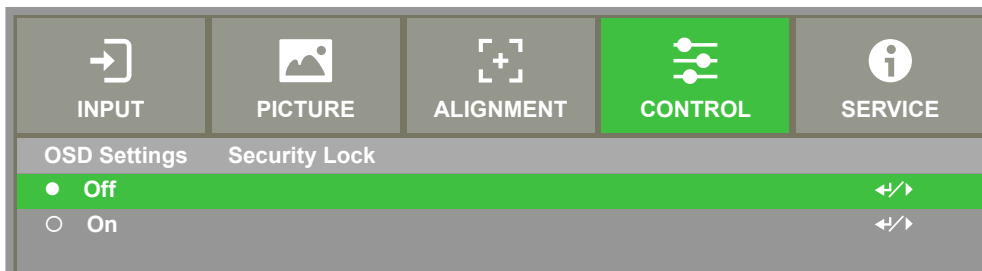

При выключении блокировки появится всплывающее окно, выберите «OK» для подтверждения или Cancel («Отмена») для отмены выключения блокировки.

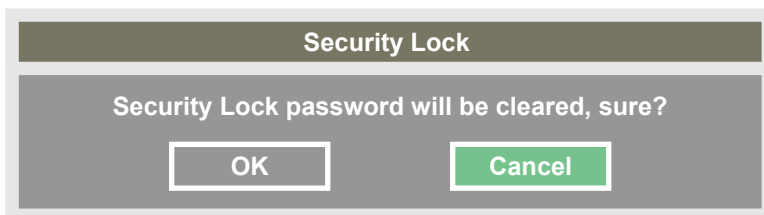

Использование идентификатора управляющего элемента (ID) при наличии нескольких проекторов

При установке двух и более проекторов в помещении они могут получать сигналы управления одновременно. В данном случае можно воспользоваться функцией идентификатора управляющего элемента, чтобы задать индивидуальный номер проектору и его пульту управления. Выполнив шаги, описанные ниже, можно задать идентификационный номер проектору и его пульту дистанционного управления.

Шаг 1: Задать идентификационный номер проектора

Перед установкой кода управления ID инфракрасного пульта дистанционного управления необходимо указать его код управления ID для каждого отдельного проектора. Вы можете использовать панель управления на проекторе для установки кода управления ID проектора или использовать управление по сети RS232 для установки его кода управления ID.

5. Enable the ID control ID feature (see image below) by selecting CONTROL -> Infrared Remote -> ID Control Enable (CONTROL - IR Remote Control - Enable ID).

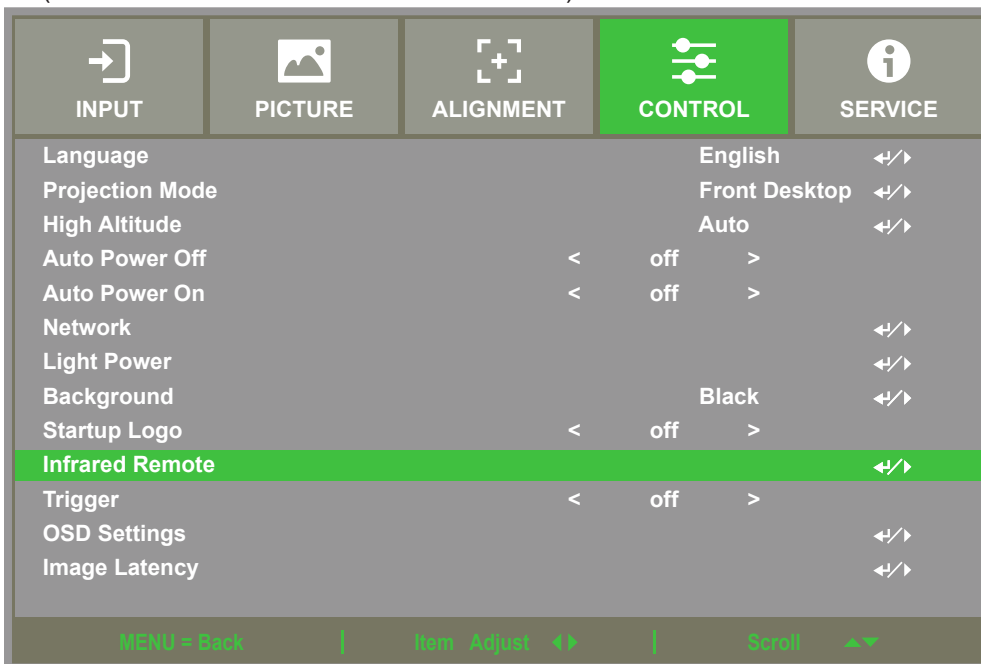

Окно сообщения будет отображаться следующим образом при вводе «Инфракрасный пульт (Infrared Remote:». Выберите «ON» для активации ID Control или «Off» для отмены, используйте настройку ID.

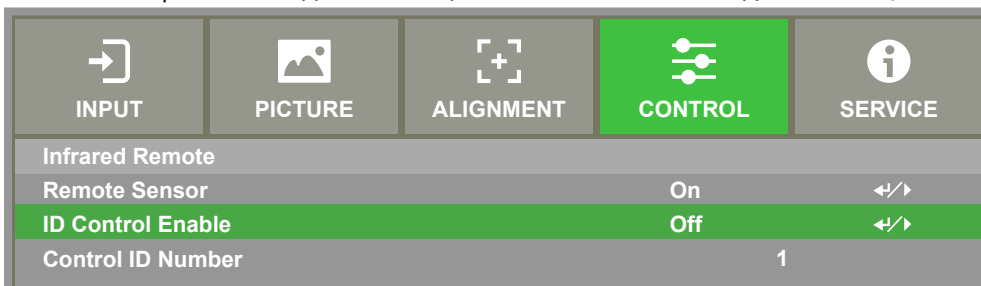

6. Настройка идентификатора управляющего элемента
 Выберите функцию Control ID Number (идентификатор управляющего элемента), нажмите кнопку Enter («Ввод»), при помощи стрелки ► вы можете выбрать числа в восходящем порядке, кнопка ◀ позволяет выбирать числа в нисходящем порядке. Эта функция доступна только при включенном идентификаторе проектора. Диапазон номеров, который можно установить: 1-99.



Шаг 2 : Задать идентификационный номер пульта ДУ

Пульт дистанционного управления имеет 2 способа управления проектором.

- Используйте 1 пульт дистанционного управления для управления 2 проекторами. Каждый пульт дистанционного управления может записать 2 ID кода управления. Нажмите ID SET + MENU 5 секунд одновременно. Подсветка пульта ДУ мигает 1 раз, затем переключается на следующий код управления ID.
- Один пульт дистанционного управления соответствует одному проектору. Предполагая, что в комнате 3 проектора, затем используйте 3 разных пульта дистанционного управления для управления каждым другим проектором.

ВНИМАНИЕ

- Код управления ID проектора: 1, 2, 3, ... 99.
- Код ID управления инфракрасного пульта дистанционного управления состоит из 2 цифр, поэтому 01 соответствует 1, 02 соответствует 2 на проекторе.

пример: Когда код управления ID проектора равен 5, нажмите и удерживайте кнопку ID SET на пульте дистанционного управления около 3 секунд, светодиод POWER на пульте дистанционного управления начнет мигать. Затем нажмите кнопку 0 на пульте дистанционного управления на одну секунду, загорится индикатор питания, чтобы указать, что настройка прошла успешно, а затем нажмите 5 на 1 секунду. Индикатор питания на пульте дистанционного управления снова загорается, указывая на то, что на пульте дистанционного управления успешно установлен код управления 05 ID. В это время вы можете использовать пульт дистанционного управления для управления проектором с помощью кода управления 5-го идентификатора.

Нажмите и удерживайте кнопку ID SET на пульте ДУ ок.3 сек.



Индикатор питания мигает

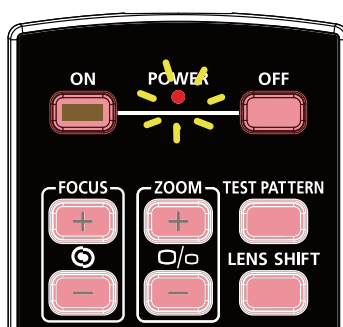

Нажмите две цифры, чтобы задать идентификационный номер

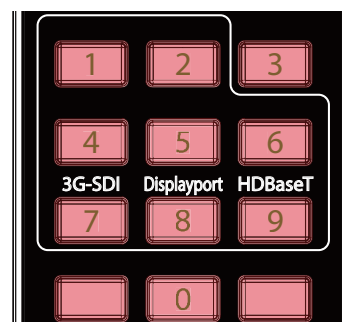

Стереть идентификационный номер пульта ДУ

Вы можете напрямую нажать ID SET для установки нового кода управления ID. Новый код управления идентификатором перезапишет старый. Вы также можете использовать кнопку ID SET + CLEAR на пульте дистанционного управления, чтобы сбросить код управления ID, выполнив следующие действия.

Нажмите ID SET + CLEAR одновременно на 5 секунд

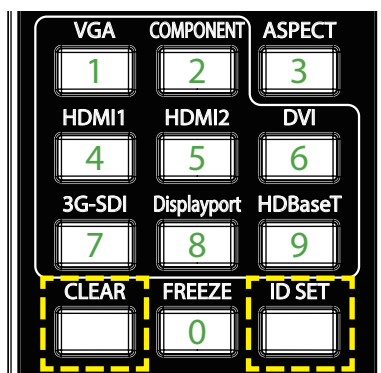

Кнопка подсветки пульта дистанционного управления будет мигать один раз

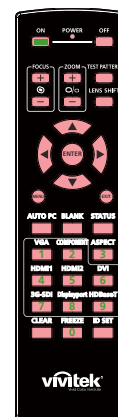

Проверка идентификационного номера проектора и пульта дистанционного управления

Идентификационный номер проектора и пульта ДУ можно проверить в меню SERVICE (ОБСЛУЖИВАНИЕ), показанном на рисунке ниже. “X” говорит о том, что функция отключена; номер 26 - действующий ID пульта ДУ.

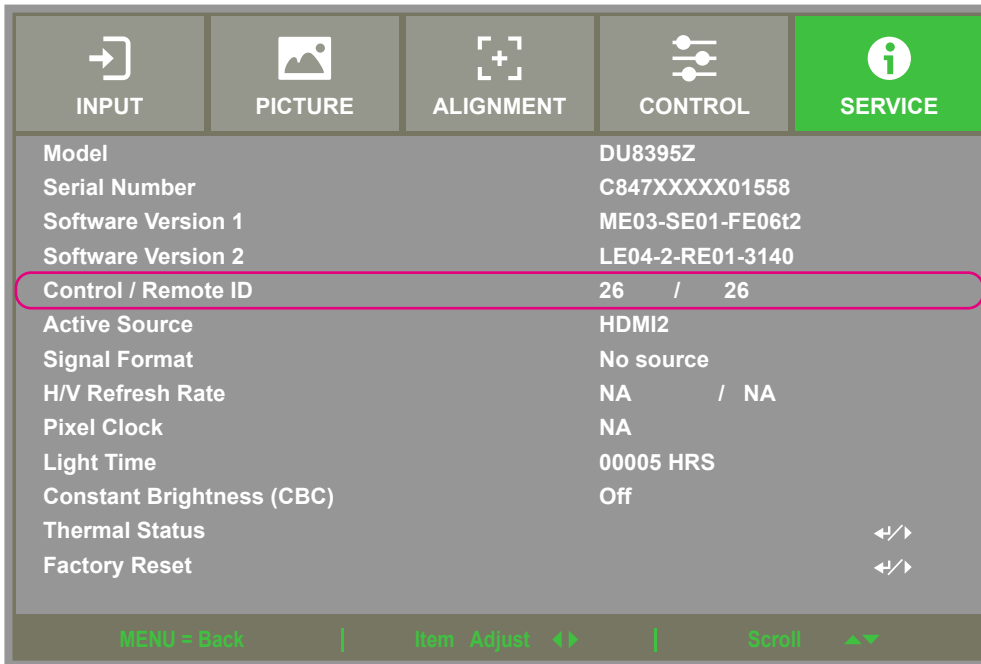

Примечание

- Когда функция управления кодом в экранном меню отключена, проектор переключится в режим универсального кода и получит все сигналы управления от инфракрасного пульта дистанционного управления проектора, даже если инфракрасный пульт дистанционного управления имеет код.
- Когда подключен проводной пульт дистанционного управления, проектор автоматически переключится в режим проводного управления. На этом этапе инфракрасный пульт дистанционного управления и функции управления кодом будут отключены.
- Если проводной кабель дистанционного управления или инфракрасный передатчик подключен к неправильному порту (например, к триггеру), пульт дистанционного управления или инфракрасный передатчик могут быть повреждены. Пожалуйста, убедитесь, что порт правильный.

I/O - Подключение

Для подключения проектора к источнику видео, внешнему оборудованию управления (при наличии), следует выполнить инструкции ниже. При подключении оборудования следует использовать правильный кабель передачи сигналов для подключения к источнику сигнала. Следует убедиться, что кабель подсоединен правильно. Закрутите гайку в месте соединения и подключите оборудование источника сигнала к проектору, как показано на изображении ниже.

Подключение к компьютеру

Изображение можно передавать с ПК на проектор по кабелям DVI-D, HDMI, VGA or RGBHV (BNC). Если сигнал на входе — это сигнал VGA, следует подключить кабель VGA к внешнему дисплею, чтобы одновременно отслеживать проецируемую информацию.

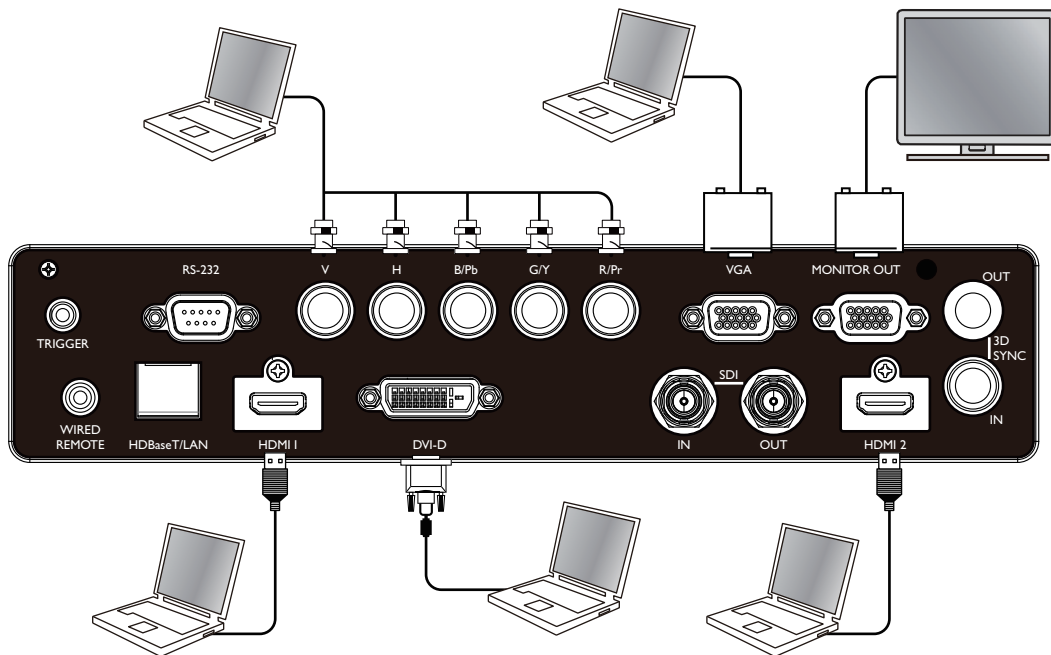

Подключение к видеоустройству

Подключите видеоустройство ко входу проектора при помощи кабеля DVI-D, SDI, HDMI, компонентного кабеля и HDBaseT передатчик.

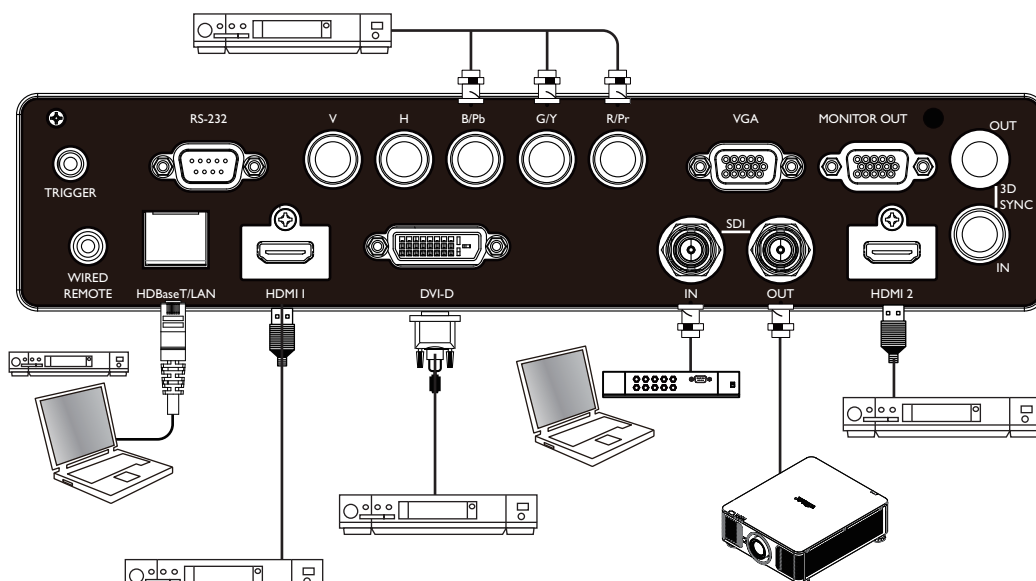

Подключение к устройству управления

В проекторе присутствуют следующие порты для подключения устройств управления.

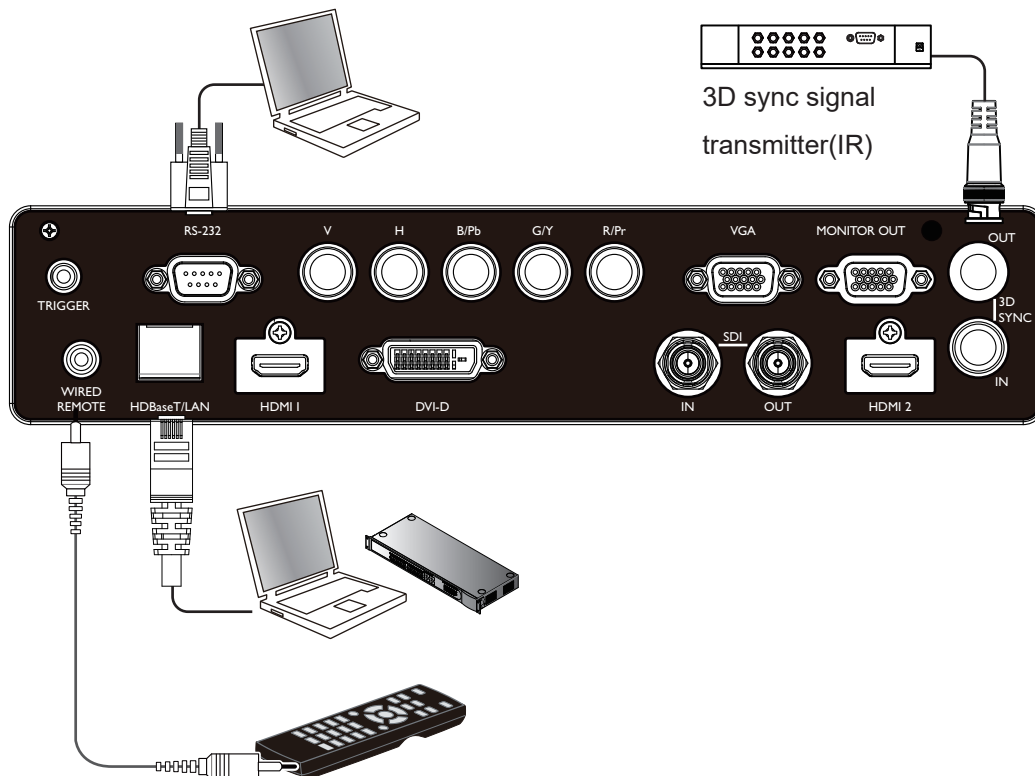

HDBaseT/LAN (сетевое управление)

проектор поддерживает сетевое управление. LAN и цифровое для одного порта. Если используется только сетевое управление, можно подключить LAN проектора к ПК через локальную сеть. Подробная информация содержится в руководстве по дистанционному взаимодействию.

RS-232 (RS-232 управление)

проектором можно управлять на расстоянии, подключив его к ПК или системе управления обычным 9-штырьковым кабелем для последовательной передачи данных (обычный кабель для последовательной передачи данных). Подробная информация содержится в руководстве по дистанционному взаимодействию.

Проводное дистанционное управление

если проектор не может поймать инфракрасный сигнал от пульта ДУ из-за слишком большого расстояния или препятствий, можно подключить кабель к инфракрасному пульту ДУ или внешнему инфракрасному передатчику (поставляется под заказ) через проводной входной порт для увеличения рабочего диапазона пульта ДУ.

3D Sync Out/In

для подключения к 3D инфракрасному сигналу синхронизации передатчика или устройства.

Предупреждение

- Если разъем кабеля дистанционного управления вставлен в разъем проводного управления проектора, проектор автоматически переключится в режим проводного управления и не будет реагировать на инфракрасный сигнал пульта ДУ. Чтобы управлять проектором через инфракрасный пульт ДУ, следует отключить проводной разъем управления в проекторе.
- Если кабель проводного дистанционного управления или внешний инфракрасный передатчик подключены в неправильный порт, например, порт устройства подъема и опускания экрана, пульт ДУ или инфракрасный передатчик могут повредиться. Следует убедиться, что порт выбран правильно.

Подключение к переключателю 12В

Если система проецирования оборудована электрическим проекционным экраном и другими устройствами запуска 12В, можно подключить эти устройства к переключателю 12В, чтобы создать и сконфигурировать настройки выходного сигнала 12В, например, автоматизацию и соотношение сторон 16:10 через экранное меню на пускатель. Проектор при включении на выходе создаст сигналы 12В согласно текущим настройкам соотношения сторон и переключателя.

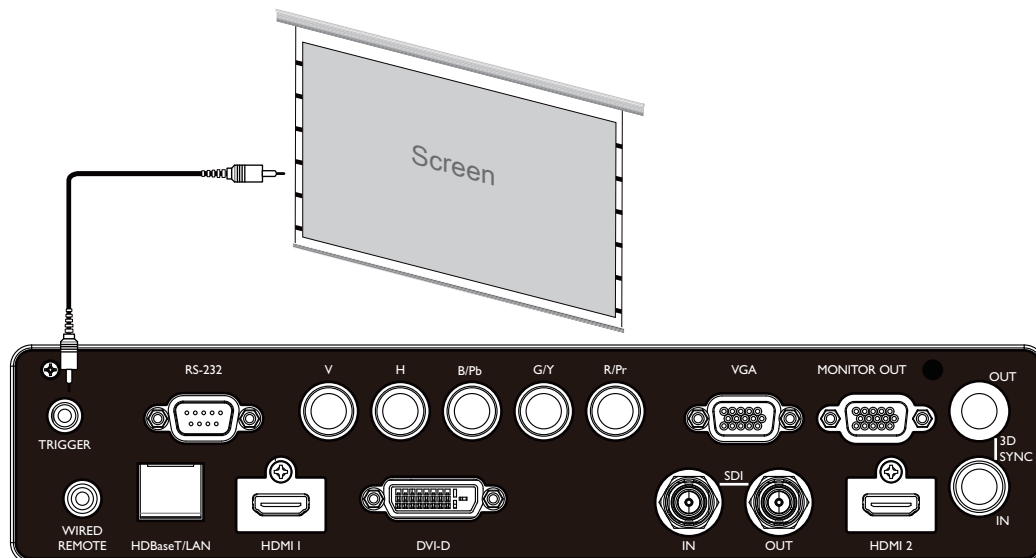

Подключение к внешнему передатчику HDBaseT

Проектор оборудован встроенным приемником HDBaseT. С помощью передатчика HDBaseT (заказывается отдельно) сигналы видео LAN, RS-232 можно отправлять на проектор через один кабель RJ-45. Если приобретенный Вами передатчик HDBaseT поддерживает вход и выход инфракрасного пульта дистанционного управления, управляющие сигналы от инфракрасного пульта дистанционного управления можно отправить на проектор через кабель RJ-45.

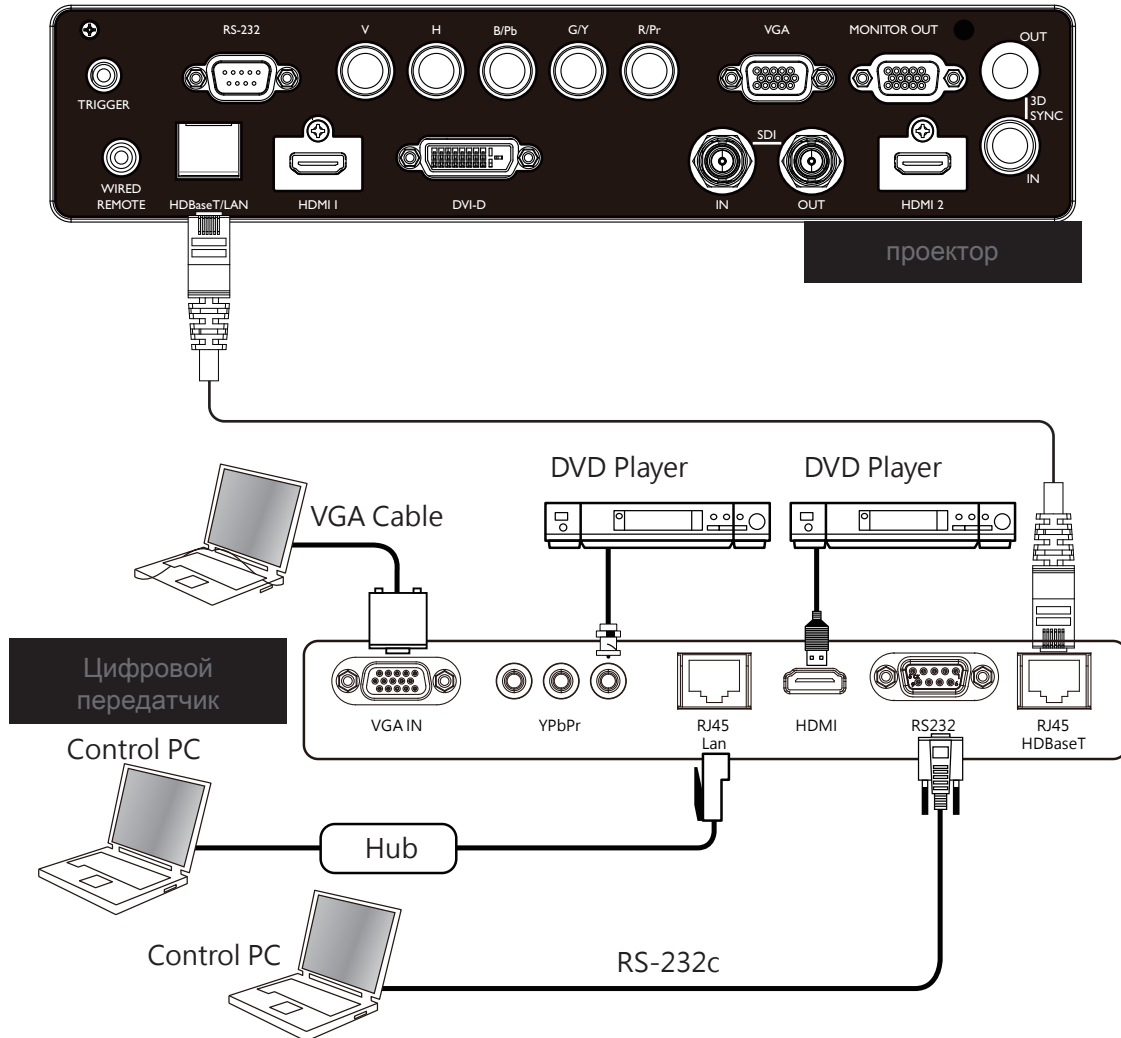

Примечание

- Проектор поддерживает видеосигналы, R-232, инфракрасного пульта ДУ, получение сетевых сигналов, но не поддерживает питание через Ethernet (PoE).
- Скорость передачи будет автоматически переключена на 9600 в случае передачи команды RS232 через внешний передатчик HDBaseT.
- Если команда отправлена через передатчик HDBaseT, самая большая дистанция передачи составляет 100 метров. Проецирование может прекращаться или прерываться, или управляющий сигнал не удастся отправить, когда дистанция передачи превышена.
- В таких случаях для стабильной работы следует использовать кабель RJ-45 Cat5e или выше. Перебои в работе могут повредить или прервать передачу сигнала, сокращать расстояние передачи, снижать качество изображения.

Использование проектора

Использование экранного меню

Использование функций экранного меню

Проектор оборудован экранным меню (OSD), с помощью которого можно выполнять регулировку, изменять настройки и проверять состояние проектора.

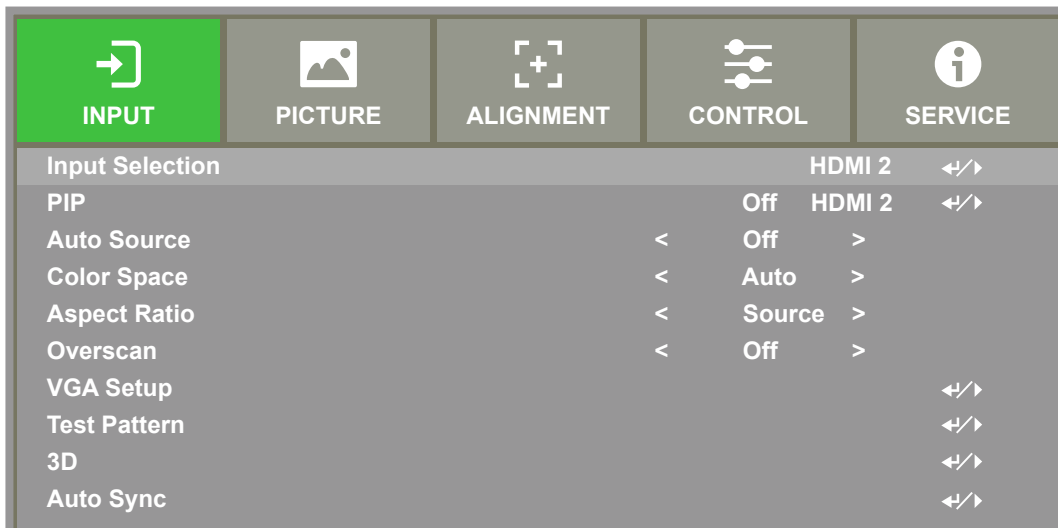

Навигация и управление экранным меню

Для навигации и управления экранным меню можно воспользоваться пультом ДУ или кнопками управления на проекторе. На изображении ниже показаны кнопки на пульте ДУ и соответствующие им кнопки на проекторе.

1. Для открытия экранного меню необходимо нажать кнопку Меню (или «меню») на панели управления или пульте ДУ. Меню состоит из нескольких элементов. Навигация осуществляется при помощи курсора

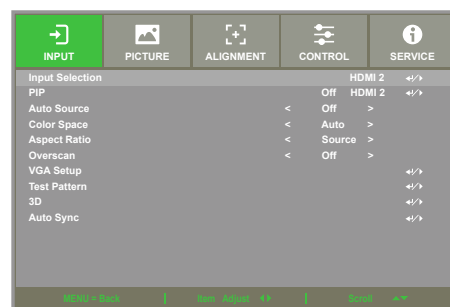
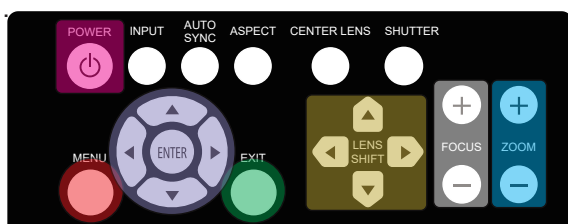

2. Нажмите кнопку ▲ или ▼, чтобы выбрать элемент меню и кнопки ◀ или ▶ для изменения значений настроек. Нажмите кнопку ↵ для подтверждения новых.
3. Нажмите RETURN («ВОЗВРАТ»), чтобы выйти из подменю, меню или закрыть меню.

Дерево меню

С помощью таблицы ниже можно быстро найти настройку или определить ее диапазон.

INPUT (ВХОД)

2-й слой	3-й слой	Выбор
Input Selection (Выбор входа)		HDMI1 / HDMI2 / VGA / Component / BNC / DVI / 3G-SDI / HDBaseT
	PIP Option (Функция PIP)	Off (Выкл) / On (Вкл)
PIP (Картинка в картинке)	PIP Input (Вход PIP)	HDMI1 / HDMI2 / VGA / Component / BNC / DVI / 3G-SDI / HDBaseT
	Position (Позиция)	Top Left (Верхний левый) / Top Right (Верхний правый) / Bottom Left (Нижний левый) / Bottom Right (Нижний правый) / PBP (картинка рядом с картинкой)
Auto Source (Авто источник)		Off (Выкл) / On (Вкл)
Color Space (Цветовое пространство)		Auto (Авто) / YPbPr / YCbCr / RGB-PC / RGB-Video
Aspect Ratio (Соотношение сторон)		5:4 / 4:3 / 16:10 / 16:9 / 1.88 / 2.35 / Letterbox (Регулировка сторон без обрезки)
Overscan (Каемка экрана)		Source (Источник) / Native (Родной)
		Off (Выкл) / Crop (Обрезать) / Zoom (Масштаб)
VGA Setup (Настройки VGA)	H Total (Общая горизонтальная)	
	H Start (Горизонтальная начальная)	0~200
	H Phase (Горизонтальная сцена)	
	V Start (Вертикальная начальная)	
Test Pattern (Эталонное изображение)		Off (Выкл) / Crosshatch White (Перекрестная штриховка Белая) / Crosshatch Red (Перекрестная штриховка Красная) / Crosshatch Green (Перекрестная штриховка Зеленая) / Crosshatch Blue (Перекрестная штриховка Синяя) / Color Bar (Контрольная цветная полоса) / Checker Board (Проверка) / White (Белый) / Red (Красный) / Green (Зеленый) / Blue (Синий) / Black (Черный)
		Off (Выкл) / Auto (Авто) / Side by Side (Half) (Стереопара (половина)) / Top and Bottom (Верх и низ) / Frame Sequential
3D	3D Format (Формат 3D)	Off (Выкл) / Auto (Авто) / Side by Side (Half) (Стереопара (половина)) / Top and Bottom (Верх и низ) / Frame Sequential
	Eye Swap (Зеркальное отображение)	Normal / Reverse
	DLP Link	Off (Выкл) / On (Вкл)
	Dark Time (Время затемнения)	0.65ms/1.3ms/1.95ms
	Sync Delay (Отсрочка синхронизации)	0~200
	Sync Reference (Рекомендация по синхронизации звука и изображения)	External (Внешний) / Internal (Внутренний)
Auto Sync (Автоматическая синхронизация)		Execute (Выполнить)

PICTURE (ИЗОБРАЖЕНИЕ)

2-й слой	3-й слой	4-й слой	Выбор	
Picture Mode (Режим изображения)			High Bright (Высокая яркость) / Presentation (Презентация) / Video (Видео)	
Brightness (Яркость)				
Contrast (Контрастность)			0~200	
Saturation (Насыщенность)				
Hue (Тон)				
Sharpness (Резкость)			0~15	
Color Temperature (Цветовая температура)			5400K / 6500K / 7500K / 9300K / Native (Родной)	
Color Gamut (Цветовая гамма)			REC709 / EBU / SMPTE / Native (Родной)	
Gamma (Гамма)			1.0 / 1.8 / 2.0 / 2.2 / 2.35 / 2.5 / S-образная кривая / DICOM	
Input Balance (Баланс на входе)	Red Offset (Оффсет красного)			
	Green Offset (Оффсет зеленого)			
	Blue Offset (Оффсет синего)			
	Red Gain (Коэффициент усиления красного)		0~200	
	Green Gain (Коэффициент усиления зеленого)			
	Blue Gain (Коэффициент усиления синего)			
HSG	Red (Красный)	Hue (Тон)		
	Green (Зеленый)			
	Blue (Синий)			
	Cyan (Голубой)	Saturation (Насыщенность)		
	Magenta (Пурпурный)			
	Yellow (Желтый)	Gain (Коэффициент усиления)	0~200	
		White (Белый)		
	Reset (Сброс)		0~3	
Noise Reduction (Снижение искажений)			Off (Выкл) / Low (Низкий) / Middle (средний) / High (Высоко)	
Dynamic Black (Динамичный черный)			Off (Выкл) / On (Вкл)	
Light Off Timer (Таймер выключения света)			Disable (запрещать) / 0.5 / 1.0 / 1.5 / 2.0 / 3.0 / 4.0 Seconds (секунд)	

ALIGNMENT (РЕГУЛИРОВКА)

2-й слой	3-й слой	4-й слой	Выбор	
Lens Lock (Блокировка объектива)			Off (Выкл) / On (Вкл)	
Lens Control (Управление объективом)			Zoom (Масштаб) / Focus (Фокусировка) / Lens Shift (Сдвиг объектива)	
Lens Type (Тип объектива)			Non-UST Lens (Объектив не с ультракороткофокусным расстоянием) / UST Lens (Объектив с ультракороткофокусным расстоянием)	
Lens Memory (Память объектива)	Memory (объем памяти) 1		Save (Сохранить) / Load (Загрузить) / Reset? (Сбросить?)	
	Memory (объем памяти) 2			
	Memory (объем памяти) 3			
	Memory (объем памяти) 4			
	Memory (объем памяти) 5			
	Memory (объем памяти) 6			
	Memory (объем памяти) 7			
	Memory (объем памяти) 8			
	Memory (объем памяти) 9			
	Memory (объем памяти) 10			
Center Lens (Центрирование объектива)			Execute (Выполнить)	
Digital Zoom (Цифровой масштаб)	Digital Zoom (Цифровой масштаб)		0% ~ 100%	
	Digital Pan (Цифровое панорамирование)		0 ~ 100 (зависит от текущей синхронизации входного сигнала)	
	Digital Scan (Цифровое сканирование)		0 ~ 100 (зависит от текущей синхронизации входного сигнала)	
	Reset (Сброс)		Execute (Выполнить)	
	Keystone (Трапецидальное искажение)	Horizontal (По горизонтали)		-600 ~ +600
Vertical (По вертикали)				-400 ~ +400
			Rotation (Вращение)	
Reset (Сброс)				Execute (Выполнить)
		Rotation (Вращение)		- 100 ~ +100
Reset (Сброс)			Execute (Выполнить)	
		H Pin/Barrel		-150 ≤ H ≤ 300
Pincushion / Barrel (Подушко-бочкообразное искривление)		V Pin/Barrel		-150 ≤ V ≤ 300
		H keystone		-60 ~ + 60
		V keystone		-40 ~ + 40
	Rotation (Вращение)		-10 ~ +10	
Warp (Деформация)	Reset (Сброс)		Execute (Выполнить)	
		Top (Верх)		- 150 ~ +150
	Bottom (Низ)			
	Arc	Left (Лево)		
		Right (Право)		
	Reset (Сброс)		Execute (Выполнить)	
	Top Left Corner (Верхний левый угол)	Horizontal (По горизонтали)		-192 <H<192
			Vertical (По вертикали)	
		Reset (Сброс)		
		Bottom Right Corner (Нижний правый угол)		
Bottom Left Corner (Нижний левый угол)				
Blanking (Затемнение)	Top (Верх)		0 - 360	
	Bottom (Низ)			
	Left (Лево)		0 - 534	
	Right (Право)			
	Reset (Сброс)		Execute (Выполнить)	
Edge Blend (Смещение краев)			Off (Выкл) / On (Вкл)	
Align Pattern (Группировка изображений)	White Level (Уровень белого)	Top (Верх)		0, 100 - 500
		Bottom (Низ)		
		Left (Лево)		0, 100 - 800
		Right (Право)		
	Edge Blend (Смещение краев)	Top (Верх)		0 - 32
		Bottom (Низ)		0 - 32
		Left (Лево)		0 - 32
		Right (Право)		0 - 32
	Black Level (Уровень черного)	All		0 - 32
		Red (Красный)		0 - 255
Green (Зеленый)			0 - 255	
Blue (Синий)			0 - 255	
Reset (Сброс)		Execute (Выполнить)		
Screen Format (Формат экрана)			16:10 / 16:9 / 4:3 / 2.35:1	

CONTROL (УПРАВЛЕНИЕ)

2-й слой	3-й слой	Выбор
Language (Язык)		English / Français / Español / Deutsch / Português / 简体中文 / 繁體中文 / 日本語 / 한국어
Projection Mode (Режим проекции)		Front Desktop (Настольная, вперед) / Front Ceiling (Потолочная, вперед) / Rear Desktop (Настольная, сзади) / Rear Ceiling (Потолочная, сзади)
High Altitude (Большая высота)		Off (Выкл) / On (Вкл) / Auto (Авто)
Auto Power Off (Автоматическое отключение)		Off (Выкл) / On (Вкл)
Auto Power On (Автоматическое включение)		Off (Выкл) / On (Вкл)
Network (Сеть)	Network Mode (Сетевой режим)	Projector control (Управление проектором) / Service (ОБСЛУЖИВАНИЕ)
	Standby Power (Питание в режиме ожидания)	Off (Выкл) / On (Вкл)
	DHCP	Off (Выкл) / On (Вкл)
	IP Address (IP адрес)	
	Subnet Mask (Маска подсети)	
	Gateway (Шлюз)	xxx.xxx.xxx.xxx
	DNS	
Light Power (Мощность источника света)	Light Power (Мощность источника света)	Eco (Эко) / Normal (Стандартный) / Custom (Настраиваемый)
	Custom Power Level	30~100
	Constant Brightness (Постоянная яркость)	Off (Выкл) / On (Вкл)
Background (Фон)		Logo (Логотип) / Black (Черный) / Blue (Синий)
Startup Logo (Логотип при запуске)		Off (Выкл) / On (Вкл)
Infrared Remote (ИК пульт ДУ)	Remote Sensor (Датчик пульта ДУ)	Off (Выкл) / On (Вкл)
	ID Control Enable (Активация ID Control)	
	Control ID Number (Управление идентификационным номером)	1 ~ 99
Trigger (Переключатель)-1		Off (Выкл) / Screen (Экран) / 5:4 / 4:3 / 16:10 / 16:9 / 1.88 / 2.35 / Letterbox (Регулировка сторон без обрезки) / Source (Источник) / Native (Родной)
		Top-Left (Верхний левый) / Top-Right (Верхний правый) / Bottom-Left (Нижний левый) / Bottom-Right (Нижний правый) / Center
OSD Setting (Настройки экранного меню)	Menu Position (Положение меню)	0 / 25 / 50 / 75
	Menu Transparency (Прозрачность меню)	Always On / 10 Seconds / 30 Seconds / 60 Seconds
	Time Out (Отключение по времени)	
	Message Box (Всплывающее окно)	
	Control Panel lock (блокировки панели управления)	Off (Выкл) / On (Вкл)
Image Latency (Задержка изображения)	Security Lock (блокировки доступа)	Fast / Normal

SERVICE (ОБСЛУЖИВАНИЕ)

2-й слой	3-й слой	Выбор
Model (Модель)		
Serial Number (Серийный номер)		
Software Version (Версия ПО) 1		
Software Version (Версия ПО) 2		
Control / Remote ID (Управление / Удаленный идентификатор)		
Active Source (Активный источник)		
Signal Format (Формат сигнала)		
H/V Refresh Rate (Частота обновления по горизонтали и вертикали)		
Pixel Clock (Частота следования пикселей)		
Light Time (Время работы источника света)		
Constant Brightness		
Thermal Status (Температура)	Inlet Temperature	
	DMD Temperature	
	LD Temperature	
	Fan 1-3 Speed	
	Fan 4-6 Speed	
	Fan 7-9 Speed	
	Fan10-12 Speed	
	Fan 13-15 Speed	
	Fan 16 Speed	
	Water Pump RPM	
Factory Reset (Сброс к заводским настройкам)		

Экранное меню – INPUT (ВХОД)

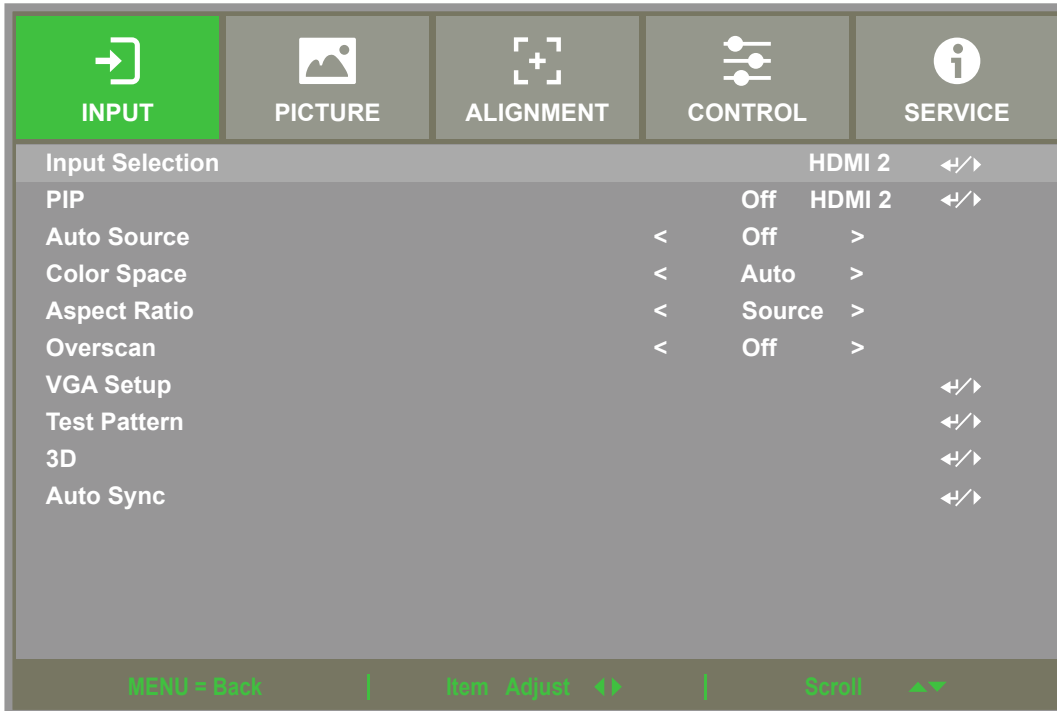

Input Selection (Выбор входа)

Используйте сочетание клавиш на пульте ДУ или данную функцию, чтобы выбрать источник входа, функции входа описаны ниже; Доступные источники входа HDMI1 / HDMI2 / VGA /Component (компонентный вход) / BNC / DVI / 3G-SDI / HDBaseT.

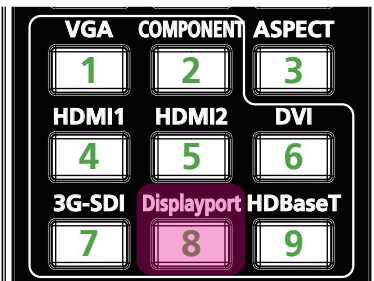

ВНИМАНИЕ

Этот проектор не поддерживает DisplayPort. Поэтому проектор не будет реагировать, если пользователь нажмет эти горячие клавиши на пульте дистанционного управления.

PIP (Картинка в картинке)

С помощью этой функции можно разделить экран, чтобы отображалось содержимое от двух источников входа.

PIP Option (Функция PIP) Чтобы включить функцию PIP выберите команду ON (ВКЛ), будут показаны два окна проекционного изображения. Бóльшее по размеру изображение является первоначальным, а меньшее – второстепенным. Выбирая команду Off (ВЫКЛ), можно отключить функцию PIP, и будет проецироваться только одно изображение.

PIP Input (Вход PIP) Нажмите кнопку ENTER («Ввод»), чтобы отобразить доступные источники для второстепенного изображения, а затем выберите источник.

Примечание

недоступные источники будут выделены серым цветом и их невозможно будет выбрать. Доступные источники для второстепенного изображения указаны в таблице ниже.

		Основное изображение						
		VGA	Component	HDMI 1	HDMI 2	HDBaseT	3G-SDI	DVI
Второстепенное изображение	VGA		○	○		○		○
	Component			○		○		○
	HDMI 1	○	○		○		○	
	HDMI 2			○		○		○
	HDBaseT	○	○		○		○	
	3G-SDI			○		○		○
	DVI	○	○		○		○	

Position (Позиция)

Определяет положение окна PIP на экране.

Top Left (Верхний левый) окно находится в верхнем левом углу экрана

Bottom Left (Нижний левый) окно находится в нижнем левом углу экрана.

Top Right (Верхний правый) окно находится в верхнем правом углу экрана.

Bottom Right (Нижний правый) окно находится в нижнем правом углу экрана

PBP(картинка рядом с картинкой) окна располагаются рядом друг с другом.

Top Left (Верхний левый)



Top Right (Верхний правый)



Bottom Left (Нижний левый)



Bottom Right (Нижний правый)

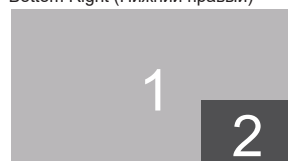

PBP (картинка рядом с картинкой)



Auto Source (Авто источник)

При включении данной функции проектор автоматически ищет вход, с которого поступает сигнал.

Color Space (Цветовое пространство)

Данная функция позволяет в большинстве случаев изменять цветовое пространство для выбранного входного сигнала. По умолчанию стоит автоматическое значение.

Auto (Авто)	проектор определяет входной сигнал и автоматически переключается на необходимое цветовое пространство.
YPbPr	установка цветового пространства на ITU-R BT 601
YCbCr	установка цветового пространства на ITU-R BT 709
RGB-PC	используя цветовое пространство RGB, установить черный на 0, 0, 0 RGB, а белый на 255, 255, 255 RGB (при использовании 8-битного изображения).
RGB-Video	используя цветовое пространство RGB, установить черный на 16, 16, 16 RGB а белый на 235, 235, 235 (при использовании 8-битного изображения), чтобы обеспечить соответствие яркости, определенной в стандартах цифровых компонентов.

Aspect Ratio (Соотношение сторон)

Позволяет пользователю настроить соотношение сторон при помощи кнопок ◀ ▶.

Overscan (Каемка экрана)

Искажения могут возникнуть по краям проецируемого изображения, либо изображение может оказаться меньше проецируемого. В этом случае следует выбрать указанную функцию, чтобы убрать искажения по краям, либо увеличить изображение.

Off (Выкл)	отображение исходного изображения.
Crop (Обрезать)	скрыть края изображения.
Zoom (Масштаб)	растянуть изображение до границ проецируемой области, насколько это возможно

VGA Setup (Настройки VGA)

Настройка горизонтальная общая, горизонтальная начальная, горизонтальная на определенном этапе, вертикальная начальная для сигнала VGA осуществляется кнопкой ENTER (ВВОД).

Test Pattern (Эталонное изображение)

Встроенные картинки предоставляются для установки и регулировки. Можно выбрать команду Test Pattern (Эталонное изображение) на экранном меню или нажать кнопку TEST PATTERN (ЭТАЛОННОЕ ИЗОБРАЖЕНИЕ) на пульте ДУ. Нажмите кнопки ◀ или ▶ для выбора образца, а затем нажмите кнопку EXIT (ВЫХОД), чтобы выключить образец. Эталонные изображения доступны в Off (Выкл) / Crosshatch (Перекрестные штрихи) / Color Bar (Контрольная цветная полоса) / Checker Board (Проверка) / H Burst (Разбивка по горизонтали) / V Burst (Разбивка по вертикали) / White (Белый) / Red (Красный) / Green (Зеленый) / Blue (Синий) / Black (Черный).

3D

This function is to set the 3D format and sync method. The projector detects the type of input signals and provides relevant options for setting. Before performing 3D setting, make sure that the input signal is connected. Эталонные изображения доступны в.

3D Format (Формат 3D)	Off (Выкл) : отключить режим просмотра 3D. При выборе автоматического, стереопары, верхнего и нижнего или попеременных кадров, режим 3D включится. Чтобы отключить режим 3D, следует выбрать Off (Откл) и нажать ENTER (ВВОД).
	Auto (Авто) : формат 3D автоматически определит форматы упаковки кадров, верха и низа, стереопары. Входной сигнал HDMI 1.4b 3D.

	<p>Side by Side (Half) (Стереопара (половина)) : эта функция применима для входного сигнала HDMI 1.4b 3D или HDMI отправленного с передатчика HDBaseT.</p> <p>Top and Bottom (Верх и низ) : эта функция применима для входного сигнала HDMI 1.4b 3D или HDMI отправленного с передатчика HDBaseT.</p> <p>Frame Sequential (Попеременные кадры): задать входной формат в Frame Sequential (Попеременные кадры)</p>
Eye Swap (Зеркальное отображение)	Eye Swap/Зеркальное отображение: если изображение 3D передается на 3D очки в перевернутом виде, можно установить функцию Eye Swap на "Reverse", чтобы получить правильное изображение. Либо можно воспользоваться режимом Normal (Нормальный).
DLP Link	эта функция включает и отключает DLP Link sync.
Dark Time (Время затемнения)	вручную можно устанавливать время затемнения для очков, доступные значения - 0,65 мкс, 1,3 мкс и 1,9 мкс.
Sync Delay (Отсрочка синхронизации)	Если время переключения затвора дисплея 3D-продукта другой марки не синхронизировано с проектором, это приведет к появлению ореолов или плохому эффекту 3D. Отрегулируйте задержку синхронизации для синхронизации затвора 3D-машины и времени переключения затвора проектора для получения наилучшего 3D-проецирования.
Sync Reference (Рекомендация по синхронизации звука и изображения)	<p>Для отображения 3D изображений в проекторе предусмотрены режимы DLP Link и 3D ИК-синхронизация. Проектор автоматически устанавливает синхросигнал в зависимости от формата 3D и подключения внешнего устройства с 3D синхронизацией. Эта функция применима только к формату попеременных кадров 3D или при наличии внешнего синхронизирующего 3D устройства, подключенного к проектору.</p> <p>External (Внешний): Сигнал отправляется с внешнего получателя сигнала синхронизации 3D.</p> <p>Internal (Внутренний) : Сигнал отправляется проектором, сигнал синхронизации 3D — это DLP Link.</p>

Важные замечания

Лицам, указанным ниже, следует осуществлять просмотр в 3D с особой осторожностью:

- Дети, младше 6 лет.
- Лица с аллергией на свет, болезненные, перенесшие сердечно-сосудистые заболевания
- Уставшие и не выспавшиеся лица.
- Лица, находящиеся под воздействием наркотиков или алкоголя.
- В обычных условиях просмотр в режиме 3D безопасен. Тем не менее, некоторым лицам он может доставлять неудобство.
- Согласно директивам, выпущенным Лигой 3D 10 декабря 2008 года, при просмотре в режиме 3D следует делать перерывы от 5 до 15 минут каждые тридцать или шестьдесят минут.

Auto Sync (Автоматическая синхронизация)

Этой функцией выполняется автоматическая синхронизация с сигналом источника. .

Экранное меню – PICTURE (ИЗОБРАЖЕНИЕ)



Picture Mode (Режим изображения)

Используйте кнопки ◀или▶ для выбора необходимого режима изображения.

High Bright (Высокая яркость)	режим наибольшей яркости на выходе подходит там, где необходима наибольшая яркость.
Presentation (Презентация)	больше всего подходит для работы презентациями или показа изображения.
Video (Видео)	больше всего подходит для проигрывания видео

Brightness (Яркость)

Нажмите кнопку ENTER (ВВОД) и используйте кнопки ◀ или ▶ для увеличения/уменьшения уровня яркости.

Contrast (Контрастность)

Нажмите кнопку ENTER (ВВОД) и используйте кнопки ◀ или ▶ для настройки контрастности проецируемого изображения.

Saturation (Насыщенность)

Нажмите кнопку ENTER (ВВОД) и используйте кнопки ◀ или ▶ для настройки насыщенности проецируемого изображения.

Hue (Тон)

Нажмите кнопку ENTER (ВВОД) и используйте кнопки ◀ или ▶ для настройки тона проецируемого изображения.

Sharpness (Резкость)

Нажмите кнопку ENTER (ВВОД) и используйте кнопки ◀ или ▶ для настройки резкости (изменяется отображение деталей в движении).

Color Temperature (Цветовая температура)

По умолчанию задана родная цветовая температура, она используется в различных ситуациях. Когда цветовая температура возрастает, изображение становится более голубым, а при снижении цветовой температуры изображение становится более красным 5400K / 6500K / 7500K / 9300K / Native (Родной),

Color Gamut (Цветовая гамма)

Выберите другой цветовой диапазон проектора. Доступные значения REC709 / EBU / SMPTE / Native (Родной).

Gamma (Гамма)

Если свет в помещении слишком яркий и может повлиять на проецируемые детали в темной части изображения, можно изменить гамму, чтобы настроить насыщенность. Доступные значения 1.0 / 1.8 / 2.0 / 2.2 / 2.35 / 2.5 / S-образная кривая / DICOM.

Input Balance (Баланс на входе)

Если свет в помещении слишком яркий и может повлиять на проецируемые детали изображения, можно изменить баланс, чтобы приблизить цвета изображения к желаемым. Красный, зеленый и синий можно настроить двумя способами.

Offset (Оффсет)	эти три функции изменяют цветовой спектр всего изображения, меняя его яркость, если красный, зеленый и синий показаны в оттенках серого, можно настроить контраст соответствующего цвета. При усилении контраста яркость изображения снизится.
Gain (Коэффициент усиления)	эти три функции используются для увеличения или уменьшения диапазона цветов всего изображения. При минимальном красном, зеленом или голубом в оттенках серого следует снижать коэффициент усиления соответствующего цвета. Если коэффициент усиления возрастает, контрастность изображения снижается.

HSG

Функцией HSG отдельно настраиваются тон, насыщенность и коэффициент усиления. Это позволяет выполнить более точную регулировку на интуитивном уровне. Можно отдельно настроить тон, насыщенность, коэффициент усиления для красного, зеленого, синего, голубого, пурпурного, желтого и белого.

Noise Reduction (Снижение искажений)

Кнопки ◀▶ регулируют искажение проецируемого изображения. Эта функция используется для устранения искажения изображения чересстрочной разверткой на входе. Обычно снижение искажений может снизить четкость быстрых кадров и смягчить изображение.

Dynamic Black (Динамичный черный)

Эта функция поможет улучшить отображение черного цвета на проецируемом изображении.

Light Off Timer (Таймер выключения света)

Пользователь может решить, через сколько секунд после того, как проектор обнаружит темное изображение, проектор автоматически выключит лазерное излучение, чтобы получить лучший контраст.

OSG Menu – ALIGNMENT (РЕГУЛИРОВКА)

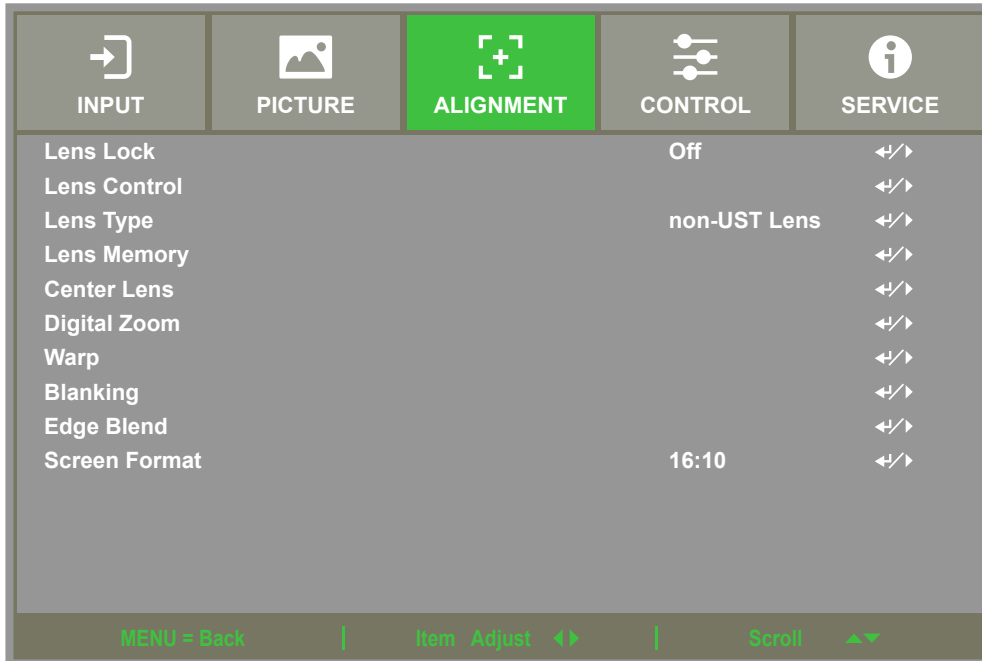

Lens Lock (Блокировка объектива)

Этой функцией блокируется управление объективом для предотвращения несанкционированного или неправильного использования функций управления объективом, например, смещения объектива, настройки масштаба/фокуса и центрирования объектива. Рекомендуется включать блокировку объектива, чтобы отключить управление объективом после окончания его настройки.

Примечание

Включение блокировки объектива деактивирует функции управления объективом, включая его сдвиг, центрирование, настройки фокусировки и масштабирования. Перед использованием функций управления объективом, убедитесь, что он разблокирован.

Lens Control (Управление объективом)

При выборе этой функции открывается меню управления объективом для проведения регулировки масштаба, фокусировки, смещения. Можно воспользоваться кнопкой ENTER (ВВОД), чтобы переключать меню масштаба/фокусировки или смещения. Кнопками ▲ и ▼ можно настроить масштаб и вертикальное смещение объектива, кнопками ◀ ▶ регулируются фокусировка и горизонтальное смещение объектива.

Lens Type (Тип объектива)

Этот проектор можно использовать с 8 различными проекционными объективами., исходное проекционное положение объектива с ультракороткофокусным расстоянием (UST) отличается от положений остальных семи объективов. Проектор предварительно настроен на два исходных проекционных положения, соответствующие этим двум типам. Функция центрирования объектива позволяет при настройке перемещать объектив в исходное положение (в центр) автоматически. Эту функцию следует задать для объектива с ультракороткофокусным расстоянием, если установлен такой объектив, либо переключить.

Примечание

- Существует два исходных положения. Одно для проекторов не с ультракороткофокусным расстоянием, где исходное положение равно 0% от ширины изображения по горизонтальному сдвигу и 0% от высоты изображения по вертикальному, а другое – для проекторов с ультракороткофокусным расстоянием (исходное положение около 0% от ширины изображения по горизонтальному сдвигу и 56% от высоты изображения по вертикальному). При центрировании объектива проектор будет устанавливать объектив в исходное положение исходя из типа объектива.

- Если установлен объектив с ультракороткофокусным расстоянием и в настройках выбран такой же тип объектива, то можно выполнить центрирование объектива, чтобы сместить объектив в исходное проекционное положение автоматически.
- Если используется ультра-короткофокусный объектив, но экранное меню настроено на объектив не-UST. после выполнения функции центральной линзы объектив будет перемещен в положение, которое ниже, чем положение по умолчанию для сверхкороткой линзы. это приводит к тому, что проецируемое изображение блокируется верхней крышкой проектора. В этом случае выполните функцию сдвига объектива, чтобы поднять объектив до тех пор, пока изображение не будет проецироваться нормально.
- При использовании зум-объектива или объектива с фиксированным фокусом. если диапазон сдвига объектива ограничен и не может проецироваться нормально. Убедитесь, что тип объектива правильно установлен как объектив не-UST. Затем выполните функцию центрирования положения объектива и заново отрегулируйте объектив, элементы управления и другие функции, чтобы получить правильное проецируемое изображение.

Lens Memory (Память объектива)

Проектор поддерживает функцию памяти объектива. Можно сохранить до 10 наборов настроек смещения объектива, масштаба и фокусировки. Можно загрузить настройки из памяти, чтобы автоматически настроить объектив.

Выбор памяти объектива 1~10 :

Клавиша ENTER, чтобы Сохранить/ Загрузить. Нажмите ► для переключения режима Загрузить/ Сбросить. Клавиша CLEAR, чтобы Сбросить.

Center Lens (Центрирование объектива)

Это функция калибровки объектива. Проектор выполняет калибровку смещения объектива, фокусировки и масштаба для точной работы памяти объектива. После выполнения этой функции объектив будет перемещен в центральное положение в соответствии с заводскими настройками.

Примечание

По умолчанию существует две центральные позиции для объектива с ультракоротким расстоянием и объектива не с ультракоротким расстоянием. Следует убедиться, что тип объектива настроен правильно, прежде чем начать использовать эту функцию.

Если установлен объектив с ультракоротким расстоянием, следует убедиться, что комплект опоры не соединен перед выполнением центрирования объектива.

Digital Zoom (Цифровой масштаб)

Нажмите кнопку ENTER (ВВОД), чтобы выбрать функцию увеличения или смещения изображения.

Digital Zoom (Цифровой масштаб)	используйте кнопки ◀▶ для увеличения проецируемого изображения.
Digital Pan (Цифровое панорамирование)	используйте кнопки ◀▶ для перемещения проецируемого изображения по горизонтали. Функция доступна только после увеличения изображения.
Digital Scan (Цифровое сканирование)	используйте кнопки ◀▶ для перемещения проецируемого изображения по вертикали.
Reset (Сброс)	настройки будут сброшены до исходных значений.

Warp (Деформация)

Данная функция позволяет скорректировать искажения изображения.

Keystone (Трапецеидальное искажение)	кнопки ◀▶ исправляют горизонтальные искажения, кнопки ▲▼ - вертикальные.
Rotation (Вращение)	кнопки ◀▶ исправляют угол изображения. Пожалуйста, обратитесь к "Вращение на странице 25".
Pincushion / Barrel (Подушко-бочкообразное искривление)	Press ◀▶ to correct pincushion/barrel distortion. Пожалуйста, обратитесь к "Подушкообразное / бочкообразное искажение на странице 25".
Arc	кнопки ◀▶ исправляют подушко-бочкообразное искривление. Пожалуйста, обратитесь к "Функция коррекции ARC на странице 26".
Top Left Corner (Верхний левый угол)	кнопки ◀▶ исправляют искажение в верхнем левом углу изображения. Пожалуйста, обратитесь к "Верхний левый угол на странице 27".
Top Right Corner (Верхний правый угол)	кнопки ◀▶ исправляют искажение в верхнем правом углу изображения. Пожалуйста, обратитесь к "Правый верхний угол на странице 27".
Bottom Left Corner (Нижний левый угол)	кнопки ◀▶ исправляют искажение в нижнем левом углу изображения. Пожалуйста, обратитесь к "Нижний левый угол на странице 28".
Bottom Right Corner (Нижний правый угол)	кнопками ◀▶ исправляют искажение в нижнем правом углу изображения. Пожалуйста, обратитесь к "Правый нижний угол на странице 28".

Reset (Сброс) : настройки будут сброшены до исходных значений.

Blanking (Затемнение)

эта функция позволяет настроить углы изображения и скрыть лишнюю часть проецируемого изображения.

Top (Верх)	кнопки ▲▼ настраивают верхнюю затемненную часть проецируемого изображения.
Bottom (Низ)	кнопки ▲▼ настраивают нижнюю затемненную часть проецируемого изображения.
Left (Лево)	кнопки ◀▶ настраивают левую затемненную часть проецируемого изображения.
Right (Право)	кнопки ◀▶ настраивают правую затемненную часть проецируемого изображения.
Reset (Сброс)	сбрасывает все настройки до первоначальных значений.

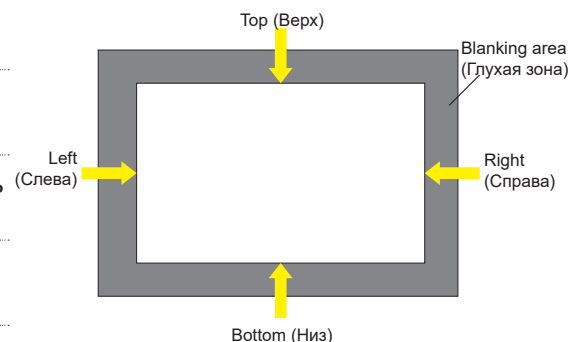

Edge Blend (Смешение краев)

Функция смешения краев применяется, когда используется несколько проекторов для одновременного отображения изображений на одном экране. Эта функция позволяет настроить однородность изображения. Чтобы использовать эту функцию, на обоих проекторах она должна быть активна. Функции, описанные ниже, можно отрегулировать только когда включена функция смешения краев.

Edge Blend (Смешение краев)	чтобы воспользоваться этой функцией необходимо нажать ON (ВКЛ).
Align Pattern (Группировка изображений)	при включении этой функции (нажмите ON) проектор покажет изображения, чтобы отрегулировать нахлест их краев.
White Level (Уровень белого)	уровень белого используется для настройки области нахлеста для смешения изображений от нескольких проекторов. Когда проецируется белый цвет, места нахлеста двух изображений проецируются с удвоенным значением - по одному от каждого проектора. В данном случае решением становится настройка белого в области нахлеста. Сначала следует убедиться, что подключенное к проектору оборудование дает на выходе черный. Затем увеличить уровень белого (сверху, снизу, слева и справа), пока яркость областей вне нахлеста не будет такой же, как яркость в области нахлеста.
Black Level (Уровень черного)	уровень черного увеличивают в области вне нахлеста. При проецировании черного цвета в области нахлеста черный проецируется в два раза сильнее - от каждого проектора на выходе. В данном случае решением становится настройка уровня черного. Сначала следует убедиться, что подключенное к проектору оборудование дает на выходе черный. Затем увеличить уровень черного (сверху, снизу, слева и справа), пока яркость областей вне нахлеста не будет такой же, как яркость в области нахлеста.
Reset (Сброс)	все настройки смешения краев принимают значения по умолчанию.

Screen Format (Формат экрана)

доступны форматы 16:10 / 16:9 / 4:3 / 2,35:1.

Экранное меню – CONTROL (УПРАВЛЕНИЕ)

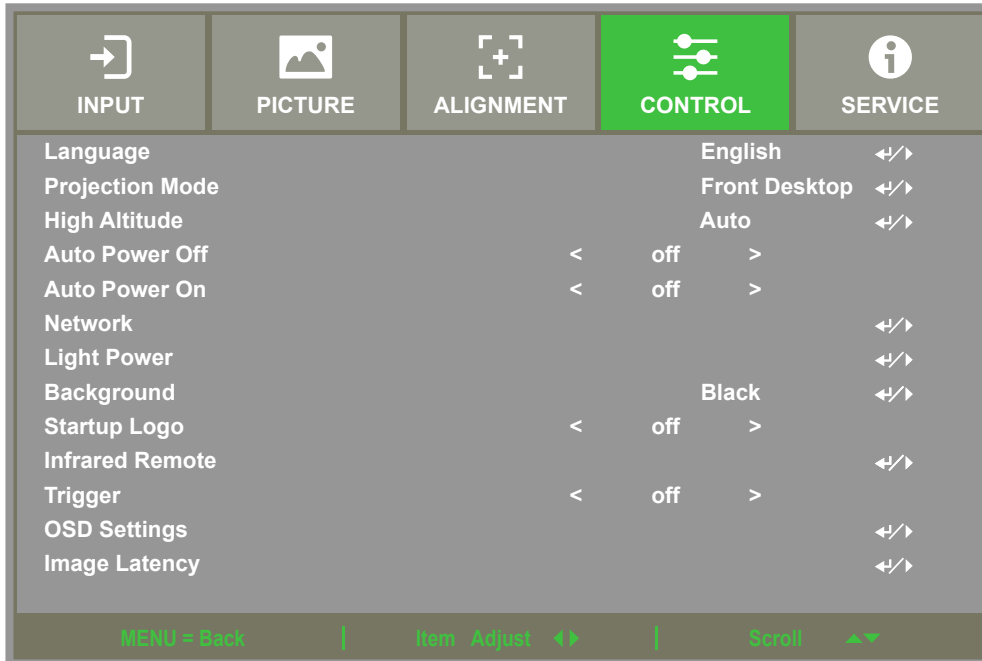

Language (Язык)

Выберите желаемый язык экранного меню, Доступны следующие языки: английский, испанский, немецкий, португальский, японский, традиционный китайский, упрощенный китайский, корейский.

Projection Mode (Режим проекции)

Режим проекции позволяет изменять ориентацию проецируемого изображения или переворачивать его.

Front Desktop (Настольная, вперед)	проектор можно установить на столе, чтобы изображение передавалось на экран впереди.
Front Ceiling (Потолочная, вперед)	проектор можно установить на потолке, чтобы перевернутое изображение передавалось на экран впереди.
Rear Desktop (Настольная, сзади)	проектор можно установить на столе, чтобы изображение передавалось на экран с обратной стороны.
Rear Ceiling (Потолочная, сзади)	проектор можно установить на потолке, чтобы перевернутое изображение передавалось на экран с обратной стороны.

High Altitude (Большая высота)

Данная функция применяется для настройки вентиляторов охлаждения проектора при его использовании на высоте более 1 500 метров над уровнем моря. Проектор оборудован датчиком высоты, который определяет атмосферное давление и включает данную функцию. Можно установить автоматическое или ручное переключение режима.

Off (Выкл)	отключите эту функцию, если проектор работает на высоте менее 1 500 метров над уровнем моря.
On (Вкл)	включите эту функцию, если проектор работает на высоте более 1 500 метров над уровнем моря. Вентилятор проектора работает на полной скорости и издает более громкий звук. Но он имеет лучший эффект рассеивания тепла.
Auto (Авто)	Настройте этот режим автоматически на предполагаемую высоту и оставьте яркость без изменений.

Примечание

- Высота вычисляется по атмосферному давлению, могут быть расхождения с реальной высотой.
- При появлении сообщений о перегреве или других системных сообщениях защиты настройте данную функцию вручную.
- В некоторых случаях обычная настройка вентилятора охлаждения может не обеспечивать достаточное количество холодного воздуха для охлаждения системы. , даже если проектор установлен на расстоянии менее 5000 футов. В этом случае, пожалуйста, установите High Altitude на On.

Auto Power Off (Автоматическое отключение)

По умолчанию эта функция отключена (OFF). Если она включена (ON), а сигнала на входе нет в течение 20 минут, проектор автоматически отключается.

Auto Power On (Автоматическое включение)

По умолчанию эта функция отключена (OFF). Если эта функция включена (ON), проектор автоматически включается при подключении питания. Можно использовать эту функцию и переключатель питания (вместо пульта дистанционного управления), чтобы включить проектор. Если функция не нужна, ее следует отключить.

Network (Сеть)

Данная функция позволяет сконфигурировать настройки сети для сетевого управления проектором.

Нажмите ▲ ▼ и кнопку Enter (Ввод), чтобы выбрать данную функцию и открыть ее меню настроек. Подробная информация содержится в руководстве по дистанционному взаимодействию.

Network Mode (Сетевой режим)	<p>Projector control (Управление проектором) : Отобразите IP-адрес проектора. Позволяет ввести правильный адрес и управлять проектором через Интернет.</p> <p>Service (ОБСЛУЖИВАНИЕ) : Если вы хотите обновить программное обеспечение проектора. Используйте эту функцию для запроса IP-адреса Сервиса. Затем введите правильный сервисный IP-адрес и обновите программное обеспечение проектора через Интернет.</p>
Standby Power (Питание в режиме ожидания)	<p>Функция позволяет настроить потребления тока в режиме ожидания.</p> <p>On : проектор потребляет большее количество тока (< 6Вт), чтобы им можно было управлять через LAN. В этом режиме проектор можно включить командой RS-232 или веб-управлением.</p> <p>Off (Выкл) : проектору необходимо минимальное питание (<0,5 Вт), его можно включить только кнопкой питания на пульте дистанционного управления или на панели управления.</p>
DHCP	<p>включение или выключение DHCP. При включении (ON) DHCP, сервер DHCP домена назначает проектору IP-адрес. IP-адрес появится в окне IP-адреса сам, его не обязательно будет вводить. Если домен не может назначить IP-адрес, в окне IP-адреса появится 0.0.0.0.]</p>
IP Address (IP адрес)	<p>чтобы указать IP-адрес, нажмите кнопку Enter (Ввод). Появится окно IP-адреса. Выберите разрядность чисел кнопками ◀▶ . Кнопки ▲ ▼ помогают задать необходимые числа. Сетевой IP адрес 172. xxx. xxx. xxx.</p>
Subnet Mask (Маска подсети)	<p>установите маску подсети. Способ ввода аналогичен IP адресу.</p>
Gateway (Шлюз)	<p>установите шлюз. Способ ввода аналогичен IP адресу.</p>
DNS	<p>установите DNS. Способ ввода аналогичен IP адресу.</p>
Mac Address (Mac адрес)	<p>отображает MAC Адрес проектора</p>

Light Power (Мощность источника света)

Используйте кнопки ◀▶, чтобы выбрать один из режимов работы: Eco, Normal, Custom («Эко», «Стандартный», «Настраиваемый»).

Light Power (Мощность источника света)	<p>Eco (Эко) : проекция происходит в режиме сбережения энергии, источник света работает на 80% от своей мощности.</p> <p>Normal (Стандартный) : проекция происходит в стандартном режиме источника света, изображение наиболее яркое.</p> <p>Custom (Настраиваемый) : пользователь сам задает необходимую мощность источника света.</p>
Custom Power Level (Настраиваемый уровень мощности)	<p>Кнопки ◀▶ позволяют настроить необходимый уровень мощности источника света. Функция доступна только в режиме «Настраиваемый» (Custom Power Level). Диапазон регулировки составляет от 20% до 100% о мощности источника света. Не работает в режимах «Эко» и «Стандартный».</p>
Constant Brightness (Постоянная яркость)	<p>Если выбрать Вкл. Когда яркость лазера уменьшается с увеличением времени использования. Проектор автоматически добавит уровень мощности для получения постоянной яркости. Однако, если уровень мощности установлен на максимальную яркость, эта функция не приведет к значительному улучшению.</p>

Background (Фон)

Можно использовать эту функцию, чтобы выбрать изображение, проецируемое на пустой экран, когда входной сигнал отсутствует. Можно выбрать Logo (Логотип), Black (Черный), Blue (синий), По умолчанию выбран Logo (Логотип).

Startup Logo (Логотип при запуске)

Нажмите кнопку ENTER (ВВОД) и используйте стрелки ◀▶, чтобы включить или выключить данную функцию.

Infrared Remote (ИК пульт ДУ)

Remote Sensor (Датчик пульта ДУ)	<p>о умолчанию он включен On. Тем не менее, в трех ситуациях рекомендуется отключать датчик пульта ДУ: 1) когда используется проводное дистанционное управление, 2) ИК-порт проектора подвергается воздействию солнечного или флуоресцентного света, 3) проектор не управляется пультом ДУ. Если необходимо сбросить настройки и включить пульт ДУ, можно воспользоваться панелью управления или RS-232.</p>
ID Control Enable (Активация ID Control)	<p>позволяет включить управление проектором через идентификационный номер. Включив эту функцию, можно задать ID проектору, затем задать тот же ID пульту ДУ. Установив ID, можно управлять с пульта управления определенным проектором.</p>
Control ID Number (Управление идентификационным номером)	<p>выберите данную функцию, затем нажмите ◀ или ▶, чтобы задать идентификационный номер проектора. Функция доступна при активации ID Control.</p>

Trigger (Переключатель)

Проектор оборудован набором выходов для переключателя 12В. Можно подключить переключатель к экрану через кабель. В этом случае при включении проектора автоматически включится и экран. Функция активируется с задержкой 2-3 секунды. Можно выбрать соотношение сторон.

Off (Выкл)	выключить переключатель экрана.
Screen (Экран)	Выход 12 В на триггере для любого соотношения сторон.
5:4	Выходное напряжение 12 В на триггере, когда соотношение сторон установлено на 5:4.
4:3	Выходное напряжение 12 В на триггере, когда соотношение сторон установлено на 4:3.
16:10	Выходное напряжение 12 В на триггере, когда соотношение сторон установлено на 16:10.
16:9	Выходное напряжение 12 В на триггере, когда соотношение сторон установлено на 16:9.
1.88	Выходное напряжение 12 В на триггере, когда соотношение сторон установлено на 1.88.
2.35	Выходное напряжение 12 В на триггере, когда соотношение сторон установлено на 2.35.
Letterbox (Регулировка сторон без обрезки)	Выходное напряжение 12 В на триггере, когда соотношение сторон установлено на Letterbox (Регулировка сторон без обрезки).
Source (Источник)	Выходное напряжение 12 В на триггере, когда соотношение сторон установлено на Source (Источник).
Native (Родной)	Выходное напряжение 12 В на триггере, когда соотношение сторон установлено на Native (Родной).

OSD Setting (Настройки экранного меню)

Menu Position (Положение меню)	настраивает положение меню. Возможные варианты - слева вверху, справа вверху, слева внизу, справа внизу, в центре экрана.
Menu Transparency (Прозрачность меню)	изменяет прозрачность экранного меню. Фон экранного меню можно сделать полностью прозрачным или непрозрачным.
Time Out (Отключение по времени)	установите таймер выхода из экранного меню. Доступные варианты: 10 сек., 30 сек., 60 сек., «Всегда включено» (Always On)
Message Box (Всплывающее окно)	Функция позволяет отключить всплывающие сообщения в правой нижней части экрана.
Control Panel Lock (блокировки панели управления)	Избегайте случайного нажатия на панель управления на машине, что приведет к неправильному изменению различных настроек проектора. Пожалуйста, обратитесь к " page 29 ,Использование блокировки панели управления " .
Security Lock (блокировки доступа)	Избегайте несанкционированного персонала, чтобы управлять проектором. Пожалуйста, обратитесь к " page 30 ,Использование блокировки доступа " .

Image Latency (Задержка изображения)

Значением по умолчанию для проектора является **Normal (Нормальный)**. Если входное изображение имитируется, игровые, такие как электрический, авиационный симулятор, военная подготовка и т. Д. Пользователи могут установить эту функцию на **Fast (Быстро)**, чтобы позволить проектору быстро проецироваться на экран. Поскольку проектор упростит обработку изображений, чтобы уменьшить задержку кадров изображения. Если пользователь чувствует, что быстрая задержка изображения делает качество изображения слишком плохим. Пользователи могут установить его на **Normal (Нормальный)** для лучшего качества изображения.

Экранное меню – Service (ОБСЛУЖИВАНИЕ)

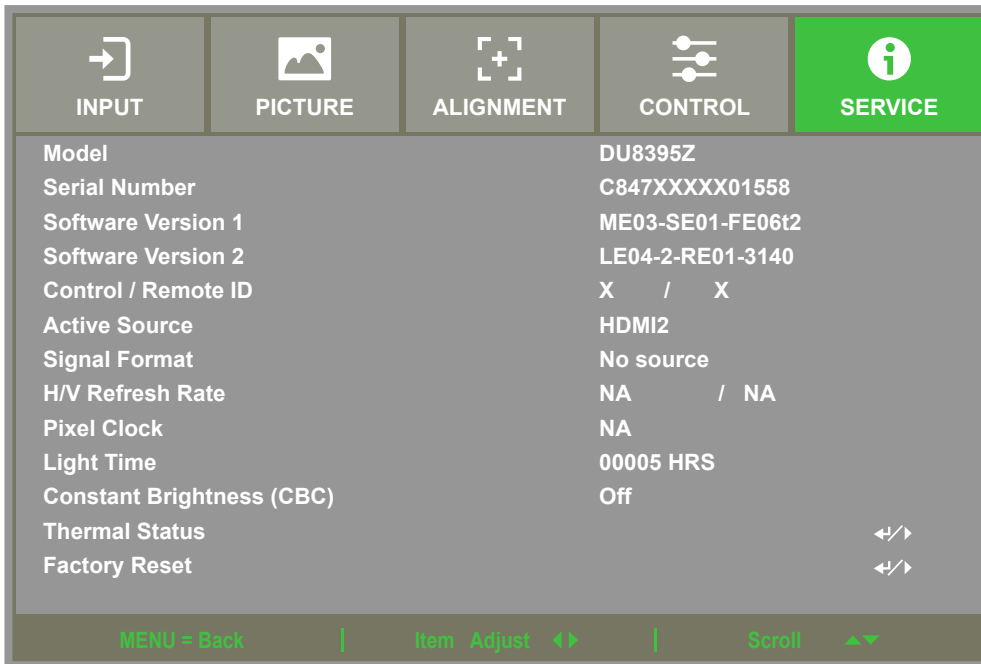

Model (Модель)

Отображает название модели проектора.

Serial Number (Серийный номер)

Отображает серийный номер проектора.

Software Version (Версия ПО) 1 / Software Version (Версия ПО) 2

Отображает версию ПО проектора.

Control / Remote ID (Управление / Удаленный идентификатор)

Отображает идентификационный номер проектора и пульта ДУ.

Active Source (Активный источник)

Отображает информацию по активному источнику сигнала.

Signal Format (Формат сигнала)

Отображает формат входного сигнала

H/V Refresh Rate (Частота обновления по горизонтали и вертикали)

Отображает частоту обновления по горизонтали и вертикали.

Pixel Clock (Частота следования пикселей)

Отображает частоту следования пикселей входного сигнала.

Light Time (Время работы источника света)

Отображает общее время работы источника света.

Constant Brightness (Постоянная яркость)

Показывает, активировал ли проектор постоянную яркость.

Thermal Status (Температура)

Отображает текущие компоненты управления температурой.

Factory Reset (Сброс к заводским настройкам)

Осуществляет сброс всех настроек проектора к заводским.

Дополнительная информация

Технические характеристики

Тип дисплея	Одно кристалльная схема 0,67», технология DLP	
Яркость ***	15.000 лм	
Оригинальное разрешение	WUXGA (1920 x 1200)	
Макс. разрешение	WUXGA (1920 x 1200)/60Гц (ограниченное затемнение)	
Контрастность	100,000:1 (Full On/Full Off)	
Тип освещения	Лазерное люминесцентное	
Проекционное отношение*	1.73 - 2.27:1 (Option)	
Размер изображения (по диагонали) *	40" - 500"	
Проекционное расстояние* *	1.45 - 24.85м	
Объектив проектора *	F = 1.7 - 1.9, f = 26 - 34мм	
Масштабирование *	1.3x	
Соотношение сторон	16:10	
Оффсет	Механизированное смещение объектива	
Коррекция трапецеидального искажения	По горизонтали $\pm 60^\circ$, По вертикали $\pm 40^\circ$ (диапазон индивидуальных настроек)	
Частота горизонтальной развертки	15, 30 – 90Гц	
Частота вертикальной развертки	50 - 85Гц	
Смещение краев	Да (встроенная функция)	
Деформация	Да (встроенная функция)	
3D Функциональность	Да (DLP® Link™, HDMI v1.4 (Blu-ray, стереопара, упаковка кадров, верх и низ)	
Регулируемый диапазон сдвига объектива	По вертикали: -33% to +64%, По горизонтали: -14% to 24%	
Интерфейсы	HDMI v1.4b (x2) DVI-D, компонентный (5 BNC), VGA-In, 3G-SDI-In/Out, RS-232, VGA-Out, 3D-Sync In/Out, Триггер 12В, дистанционное проводное управление, HDBaseT™/LAN (общедоступный)	
Способ проецирования	Стол, потолок (спереди и обратной стороны экрана), под углом, вертикально	
Безопасность	Замок Kensington® Security Slot, кнопки безопасности, антивандальный болт для объектива	
Размеры (ШxГxB)	500 x 580 x 205мм (19,7" x 22,8" x 8,1")	
Вес	29кг	
Цвет	Черный	
Уровень шума	42дБ (стандартный режим работы)	
Электропитание	100-130V, переменного тока, 50/60Гц 200-240V, переменного тока, 50/60Гц	
Потребление питания	Стандартный режим	1065Вт Макс @100В / 1505Вт Макс @240В
	Режим ожидания	Менее 6Вт
	Эко режим	Менее 0,5Вт
Условия эксплуатации	Температура 0-40°C, относительная влажность 10%0 85%, без конденсата.	
Условия хранения	Температура от -10 до 60°C, относительная влажность 5% - 95%, без конденсата.	
Стандартные принадлежности	Пожалуйста, обратитесь к " page 8 ,Комплектация "	
Принадлежности под заказ	Сменные объективы	

* Примечание: стандартный объектив.

** Примечание: смещаются все объективы, кроме широкоугольных D88-WF18501 (3797745100-SVK) и с ультракороткофокусных D88-UST01B (3797866500-SVK).

*** Примечание: спецификации яркости соответствуют стандартам ISO 21118.

Время поддержки входного сигнала

2D форматы

Формат сигнала	Разрешение	Н.Фrec, (КГц)	Диапазон рамок (Гц)	Част.синхр (МГц)	VGA			COMPONENT / BNC			HDMI / HD-BaseT			HD
					RGBHV	RGBHV	Component	RGB	YUV (Bit)			SDI		
									8	10	12			
PC	640x480	31.47	59.94	25.18	0	0		0						
	640x480	37.5	75	31.5	0	0		0						
	640x480	43.27	85	36	0	0		0						
	800x600	37.88	60.32	40	0	0		0						
	800x600	46.88	75	49.5	0	0		0						
	800x600	53.67	85.06	56.25	0	0		0						
	848x480	23.67	47.95	25	0	0		0						
	848x480	31.02	60	33.75	0	0		0						
	1024*768	48.36	60	65	0	0		0						
	1024*768	56.48	70.07	75	0	0		0						
	1024*768	60.02	75	78.75	0	0		0						
	1024*768	68.68	85	94.5	0	0		0						
	1152x864	67.5	75	108	0	0		0						
	1280x720	35.53	47.95	57.99	0	0		0						
	1280 x 768	47.78	60	79.5	0	0		0						
	1280 x 768	60.29	74.89	102.25	0	0		0						
	1280 x 768	68.63	84.84	117.5	0	0		0						
	1280 x 800	49.7	60	83.5	0	0		0						
	1280 x 800	62.8	74.93	106.5	0	0		0						
	1280 x 960	60	60	108	0	0		0						
	1280 x 960	85.94	85	148.5	0	0		0						
	1280x1024	63.98	60.02	108	0	0		0						
	1280x1024	79.98	75.02	135	0	0		0						
	1280x1024	91.15	85.02	157.5	0	0		0						
	1366 x 768	47.71	60	85.5	0	0		0						
	1400X1050	65.32	60	121.75	0	0		0						
	1400X1050	82.28	74.87	156	0	0		0						
	1440 x 900	55.94	59.89	106.5	0	0		0						
	1440 x 900	70.64	74.98	136.75	0	0		0						
	1600x900	55.92	60	119	0	0		0						
	1600x1200	75	60	162	0	0		0						
	1680x1050	65.29	60	146.25	0	0		0						
	1920x1080	53.23	47.95	135.4	0	0		0						
1920x1200 RB	61.82	50	158.25	0	0		0							
1920x1200 RB	74.04	60	154	0	0		0							
800x600	76.3	119.97	73.25				0							
800x600	77.11	119.92	83.89				0							
1024x768 RB	97.55	120	115.5				0							
1024x768	98.62	119.83	138.86				0							
1280x768 RB	97.4	119.8	140.25				0							
1280x720	90	120	148.5				0							
1280x800 RB	101.56	119.91	146.25				0							
Apple Mac	640x480	35	66.67	30.24	0	0		0						
	832x624	49.72	74.55	57.28	0	0		0						
	1024x768	60.24	74.93	80	0	0		0						
	1152x870	68.86	75.06	100	0	0		0						
SDTV	480i	15.73	59.94	13.5			0						0	
	1440x480i	31.47	60	27				0	0	0	0			
	1440x576i	31.25	50	27				0	0	0	0			
	576i	15.63	50	13.5			0						0	
EDTV	480p	31.47	59.94	27	0	0	0	0	0	0	0			
	576p	31.25	50	27	0	0	0	0	0	0	0			

Формат сигнала	Разрешение	Н.Фrec, (КГц)	Диапазон рамок (Гц)	Част.синхр (МГц)	VGA			COMPONENT / BNC			HDMI / HD-BaseT			HD SDI
					RGBHV	RGBHV	Component	RGB	YUV (Bit)					
									8	10	12			
HDTV	1035i	33.75	60	74.25	0	0	0	0	0	0	0	0	0	
	1080i	28.13	50	74.25	0	0	0	0	0	0	0	0	0	
	1080i	33.72	59.94	74.18	0	0	0	0	0	0	0	0	0	
	1080i	33.75	60	74.25	0	0	0	0	0	0	0	0	0	
	720p	37.5	50	74.25	0	0	0	0	0	0	0	0	0	
	720p	44.96	59.94	74.18	0	0	0	0	0	0	0	0	0	
	720p	45	60	74.25	0	0	0	0	0	0	0	0	0	
	1080p	26.97	23.98	74.18	0	0	0	0	0	0	0	0	0	
	1080p	27	24	74.25	0	0	0	0	0	0	0	0	0	
	1080p	28.13	25	74.25	0	0	0	0	0	0	0	0	0	
	1080p	33.72	29.97	74.18	0	0	0	0	0	0	0	0	0	
	1080p	33.75	30	74.25	0	0	0	0	0	0	0	0	0	
	1080p	56.25	50	148.5	0	0	0	0	0	0	0	0	0	
	1080p	67.43	59.94	148.35	0	0	0	0	0	0	0	0	0	
1080p	67.5	60	148.5	0	0	0	0	0	0	0	0	0		
PsF Format	1080sf	33.75	30	74.25									0	
	1080sf	27	24	74.25									0	
	1080sf	28.13	25	74.25									0	
HD-SDI	720p24	18	24	74.25									0	
	720p25	18.75	25	74.25									0	
	720p30	22.5	30	74.25									0	

Поддержка 3D сигнала

Разрешение	Фрес, h (КГц)	Диапазон рамок (Гц)	Част.синхр (МГц)	Источник входного сигнала / 3D-формат					
				VGA-RGBHV	BNC-RGBHV	DVI-D / HDMI / HDBaseT			
				FS	FS	FS	SBS	TB	FP
640x480	31.47	59.94	25.18	0	0	0	0	0	
800x600	37.88	60.32	40	0	0	0	0	0	
848x480	31.02	60	33.75	0	0	0	0	0	
1024*768	48.36	60	65	0	0	0	0	0	
1280 x 768	47.78	60	79.5	0	0	0	0	0	
1280 x 800	49.7	60	83.5	0	0	0	0	0	
1280 x 960	60	60	108	0	0	0	0	0	
1280x1024	63.98	60.02	108	0	0	0	0	0	
1366 x 768	47.71	60	85.5	0	0	0	0	0	
1400X1050	65.32	60	121.75	0	0	0	0	0	
1440 x 900	55.94	59.89	106.5	0	0	0	0	0	
1600x900	55.92	60	119	0	0	0	0	0	
1600x1200	75	60	162	0	0	0	0	0	
1680x1050	65.29	60	146.25	0	0	0	0	0	
1920x1200 RB	61.82	50	158.25	0	0	0	0	0	
1920x1200 RB	74.04	60	154	0	0	0	0	0	
800x600	76.3	119.97	73.25	0	0	0			
800x600	77.11	119.92	83.89	0	0	0			
1024x768 RB	97.55	120	115.5	0	0	0			
1024x768	98.62	119.83	138.86	0	0	0			
1280x768 RB	97.4	119.8	140.25	0	0	0			
1280x720	90	120	148.5	0	0	0			
1280x800 RB	101.56	119.91	146.25	0	0	0			
1080i	28.13	50	74.25				0	0	
1080i	33.72	59.94	74.18				0	0	
1080i	33.75	60	74.25				0	0	
720p	37.5	50	74.25	0	0	0	0	0	0
720p	44.96	59.94	74.18	0	0	0	0	0	0
720p	45	60	74.25	0	0	0	0	0	0
1080p	26.97	23.98	74.18				0	0	0
1080p	27	24	74.25				0	0	0
1080p	28.13	25	74.25				0	0	0
1080p	33.72	29.97	74.18				0	0	0
1080p	33.75	30	74.25				0	0	0
1080p	56.25	50	148.5	0	0	0	0	0	0
1080p	67.43	59.94	148.35	0	0	0	0	0	0
1080p	67.5	60	148.5	0	0	0	0	0	0

FS: Frame Sequential

FB: Frame Packing

SBS: Side by Side

TB: Top and Bottom

- Обновление *3D очков: 96/100/120 Гц частота кадров выходного до 144Гц, если скорость ввода кадра 24Гц.
- Сигнал синхронизации *3D: DLP Link, IR.

Конфигурация разъемов

Терминал DVI-D

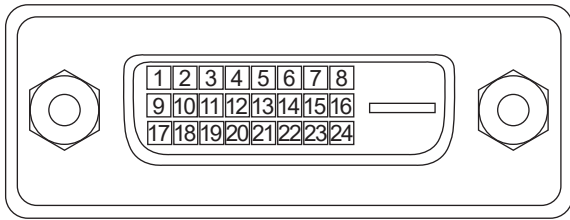

1	T.M.D.S. Data 2- Input	13	N.C
2	T.M.D.S. Data 2+ Input	14	P5V
3	Провод заземления	15	Провод заземления
4	N.C	16	HPD
5	N.C	17	T.M.D.S. Data 0- Input
6	SCL	18	T.M.D.S. Data 0+ Input
7	SDA	19	Провод заземления
8	N.C	20	N.C
9	T.M.D.S. Data 1- Input	21	N.C
10	T.M.D.S. Data 1+ Input	22	Провод заземления
11	Провод заземления	23	T.M.D.S. Clock+ Input
12	N.C	24	T.M.D.S. Clock- Input

VGA-терминал (15-контактный D-sub)

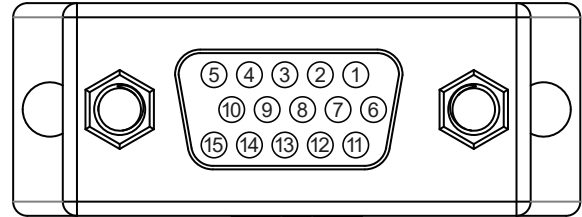

ВХОД

1	Красный вход	9	P5V
2	Зеленый вход	10	Провод заземления
3	Синий вход	11	Провод заземления
4	N.C	12	VGA_SDA
5	N.C	13	H-Sync
6	Провод заземления	14	V-Sync
7	Провод заземления	15	VGA_SCL
8	Провод заземления	16	Провод заземления

HDMI (19-контактный тип B)

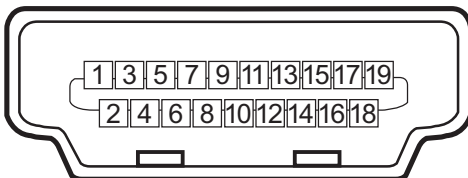

1	T.M.D.S. Data 2+ Input	11	Провод заземления
2	Провод заземления	12	T.M.D.S. Clock C- Input
3	T.M.D.S. Data 2- Input	13	CEC
4	T.M.D.S. Data 1+ Input	14	N.C
5	Провод заземления	15	SCL
6	T.M.D.S. Data 1- Input	16	SDA
7	T.M.D.S. Data 0+ Input	17	Провод заземления
8	Провод заземления	18	P5V
9	T.M.D.S. Data 0- Input	19	HPD
10	T.M.D.S. Clock C+ Input		

Последовательный терминал управления (RS232, D-sub, 9-контактный)

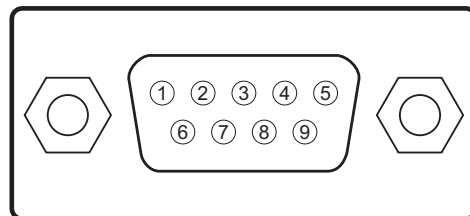

	Serial
1	N.C
2	RXD
3	TXD
4	N.C
5	Провод заземления
6	N.C
7	Short with pin8
8	Short with pin7
9	N.C

Переключатель экрана

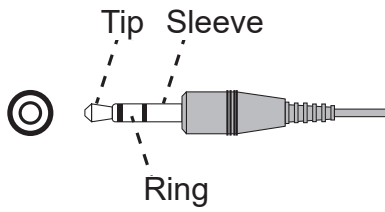

1	Tip (Кончик)	VCC(12V)
2	Sleeve- (Муфта)	Провод заземления
3	Ring (Кольцо)	Signal

Проводное дистанционное управление

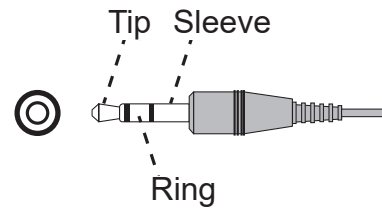

1	Tip (Кончик)	VCC(3.3V)
2	Sleeve- (Муфта)	Провод заземления
3	Ring (Кольцо)	Signal

HDBaseT / LAN терминал

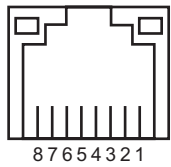

1	TX+
2	TX-
3	TXC
4	Провод заземления
5	Провод заземления
6	RXC
7	RX+
8	RX-

3D Sync Out

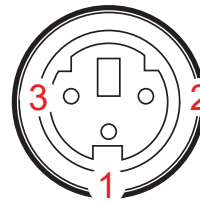

1	Signal
2	Провод заземления

Объектив серии

С данным проектором можно использовать 8 типов объективов, описанных в таблице ниже. За дополнительной информацией просим вас обратиться к вашему дилеру Vivitek.

Артикул	Название	F Number	Focal Length	Масштабирование	Размер экрана	Проекционное отношение
D88-UST01B (5050044400)	Ultra Short Throw (Ультракраткофокусный)	2.0	5.64mm	---	100"-350"	0.377:1
D88-UWZ01 (5050025015)	Ultra Wide Zoom (Ультраширокоугольный с зумом)	1.96-2.3	11.3-14.1mm	1.25:1	40"-500"	0.75-0.94:1
D88-WF18501 (5050017215)	Wide Fix (Широкоугольный)	1.85	11.6mm	---	40"-500"	0.76:1
D88-WZ01 (5050017515)	Wide Zoom (Ультраширокоугольный с зумом)	1.85-2.5	18.7-26.5mm	1.41:1	40"-500"	1.26-1.79:1
D88-ST001 (5050017115)	Standard Lens (Стандартный объектив)	1.7-1.9	26-34mm	1.3:1	40"-500"	1.73-2.27:1
D88-SMLZ01 (5050017615)	Semi Long Zoom (Среднефокусный с зумом)	1.86-2.48	32.9-54.2mm	1.65:1	40"-500"	2.22-3.69:1
D88-LOZ101 (5050017315)	Long Zoom 1 (Длиннофокусный объектив 1)	1.85-2.41	52.8-79.1mm	1.5:1	40"-500"	3.58-5.40:1
D88-LOZ201 (5050017415)	Long Zoom 2 (Длиннофокусный объектив 2)	1.85-2.48	78.5-121.9mm	1.55:1	40"-500"	5.34-8.36:1

- Лучшая производительность описанных выше объективов изменения масштаба достигается в пределах смещения по вертикали 0-50%, по горизонтали $\pm 10\%$, проектор может смещать линзы на большее расстояние в целях удобства установки.
- D88-WF18501 и D88-UST01 - это неподвижные объективы. Их горизонтальное и вертикальное смещение составляет 0%, в углах проецируемого изображения могут появиться тени, если объективы смещены по горизонтали или вертикали.
- Для лучшего качества проецируемого изображения необходим комплект опор для объектива D88-UST01B, подробнее см. инструкции по установке D88-UST01B.

Размеры

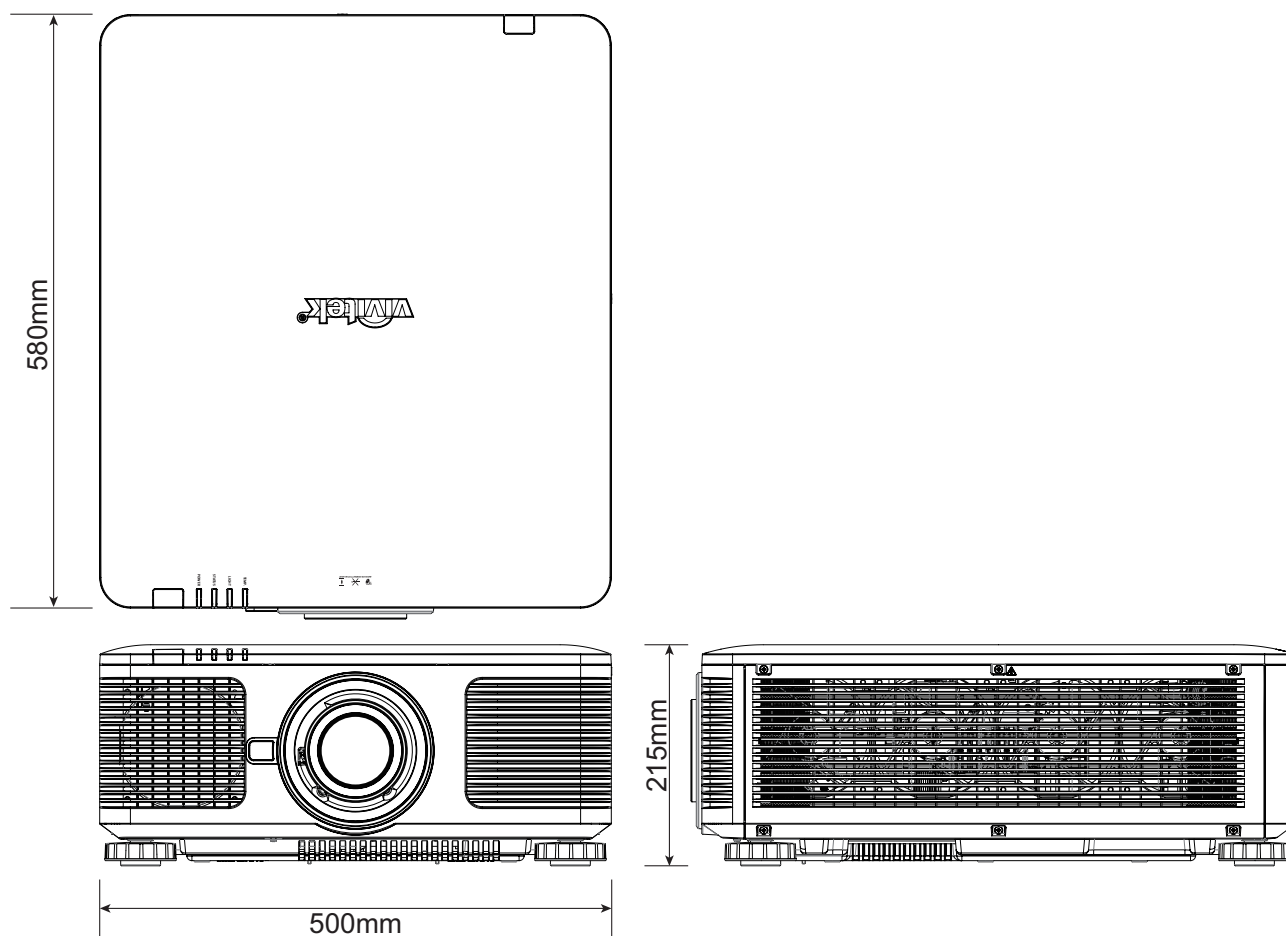

Типичные проблемы и их решение

В данных инструкциях описаны способы устранения неисправностей, которые могут возникнуть при эксплуатации проектора. Если устранить проблему не удастся, следует обратиться за помощью к дилеру.

Часто проблема заключается в отсутствии соединения. Перед началом устранения неисправностей следует проверить оборудование, как описано ниже..

- Проверить электрооборудованием, работает ли разъем.
- Убедиться, что проектор включен.
- Убедиться в надежности всех подключений.
- Убедиться, что подключенное устройство включено.
- Убедиться, что подключенный компьютер находится не в спящем режиме.
- Убедиться, что подключенный ноутбук или компьютер сконфигурирован под внешний дисплей (обычно проверяется нажатием кнопки Fn на ноутбуке).

Советы по устранению неисправностей

- Следует соблюдать последовательность действий, перечисленных для устранения неисправностей. Это ускорит решение проблемы.
- Необходимо точно определить проблему во избежание замены исправных деталей.
- Например, если после замены батареек проблема остается, следует установить оригинальные батарейки обратно и продолжить искать решение.
- Следует записывать действия по устранению неисправностей. Информация может помочь при звонке в техническую поддержку или при передаче оборудования в ремонт.

Проблемы с изображением

проблема: На экране нет изображения

1. Проверить настройки ноутбука или рабочего стола компьютера.
2. Отключить все оборудование и снова включить в правильной последовательности.
3. Убедиться, что затвор не закрыт.

проблема: Мутное изображение

1. Настроить фокусировку проектора.
2. Нажать кнопку Auto Sync (Авто синхр.) на пульте ДУ или проекторе.
3. Убедиться, что расстояние проецирования выбрано правильно.
4. Проверить чистоту объектива.
5. Снять крышку с объектива.

проблема: Изображение расширяется сверху и снизу (трапецеидальное)

1. Расположить проектор как можно перпендикулярнее к экрану.
2. Использовать функцию коррекции трапецеидального искажения, чтобы устранить проблему.

проблема: Изображение перевернуто вверх ногами

Проверить настройки проекционного режима в меню УПРАВЛЕНИЕ – Проекция.

проблема: Полосы на изображении

1. В настройках Входа экранного меню установить значения по умолчанию для общего количества точек по горизонтали и VGA настроек.
2. Чтобы убедиться, что причиной проблемы не является видеокарта компьютера, следует подключить проектор к другому компьютеру.

проблема: Изображение блеклое, нет контраста

1. Настроить контрастность в экранном меню ИЗОБРАЖЕНИЕ.
2. Настроить яркость в экранном меню ИЗОБРАЖЕНИЕ.

проблема: Цвета проецируемого изображения отличаются от исходных.

Настроить цветовую температуру и гамму в экранном меню ИЗОБРАЖЕНИЕ.

Проблемы с проектором

проблема: От проектора нет света

1. Убедиться, что шнур питания подключен правильно
2. Убедиться, что источник питания исправен, подключив к нему другое оборудование.
3. Перезапустить проектор в правильной последовательности и проверить, что светодиодный индикатор горит зеленым.
4. Проверить не включена ли функция затемнения или затвора.

Проблемы с пультом ДУ

проблема: Проектор не реагирует на пульт ДУ

1. Расположить пульт ДУ по направлению к датчику пульта дистанционного управления.
2. Убедиться, что между пультом ДУ и проектором нет препятствий.
3. Убедиться, что в экранном меню включен датчик пульта ДУ. Пожалуйста, обратитесь к "Infrared Remote (ИК пульт ДУ) на странице 55 ".
4. Убедиться, что проводное дистанционное управление не подключено к проектору.
5. Отключить флуоресцентные лампы в помещении.
6. Проверить полярность батареек.
7. Заменить батарейки.
8. Отключить другие устройства вблизи, работающие через инфракрасный свет.
9. Выполнить сервисное обслуживание пульта ДУ.
10. Убедиться, что код пульта ДУ соответствует коду проектора, если используется универсальный пульт дистанционного управления.
11. Убедиться, что идентификационный номер проектора активирован и введен корректно. Пожалуйста, обратитесь к "Использование идентификатора управляющего элемента (ID) при наличии нескольких проекторов на странице 32 ".

Проблемы с объективом

проблема: Не работает функция масштабирования и фокусировки

1. Убедиться, что объектив установлен правильно, неправильная установка объектива может привести к нарушению его работы. Необходимо повторить процедуру установки объектива для повторной проверки.
2. Проверить не активирована ли функция блокировки объектива (Lens Lock). Пожалуйста, обратитесь к "Lens Lock (Блокировка объектива) на странице 49 " .
3. Отцентрировать объектив, чтобы провести его калибровку.
4. Установить, если возможно, другой объектив, чтобы проверить источник проблемы.
5. Узнать подробности в центре сервисного обслуживания.

Проблемы с удаленным взаимодействием

проблема: Проектор не реагирует на управление через Ethernet

1. Убедиться, что включена функция питания в режиме ожидания (Network Standby). Удаленное взаимодействие невозможно, если данная функция отключена. Пожалуйста, обратитесь к "Projection Mode (Режим проекции) на странице 53 ".
2. Проверьте сетевые настройки вашего ноутбука и проектора. Дополнительная информация находится в руководстве по удаленному взаимодействию.

Сервисное обслуживание проектора

Если проблему решить не удастся, следует отдать проектор в авторизованный сервисный центр. Упаковать проектор в оригинальную коробку. Приложить описание проблемы и список предпринятых Вами мер для устранения неисправности. Информация может оказаться полезной для персонала сервисного центра. Вернуть проектор в месте его покупки.

О поддержке компании Vivitek

Если в данной инструкции нет ответа на Ваш вопрос, просим связаться с нами по указанным ниже контактам:

Северная Америка

Сервисный центр компании
"Vivitek"
15700 Don Julian Road, Suite B
City of Industry, CA. 91745
U.S.A

Tel: 855-885-2378 (Toll-Free)
Email: T.services1@vivitekcorp.com
URL: www.vivitekusa.com

Европа и Африка

Сервисное обслуживание и
поддержка компании "Vivitek"
Zandsteen 15
2132 MZ Hoofddorp
The Netherlands

Tel: +31 20 655 0960
Email: support@vivitek.eu
URL: www.vivitek.eu

Китай

Сервисный центр компании
"Vivitek"
7F, Block A. Green Valley, No.618
Shenchang Rd
Minhang District, Shanghai, China.
201106 P.R.C
上海市闵行区申长路618号
虹桥绿谷广场A座7楼

Tel: 400-888-3526 (Toll-Free)
Tel: 021-58360088-142 (Direct)
Email: service@vivitek.com.cn
URL: www.vivitek.com.cn

Азия и Тайвань

Послепродажное обслуживание
VIVITEK
Vivitek Corporation, Co., Ltd.
4F., No.186, Ruiguang Rd.,
Neihu Dist., Taipei City 11491

TEL: 86-28-797-2088
FAX: 86-26-600-2358
E-mail: kenny.chang@vivitek.com.tw
URL: www.vivitek.com.tw