

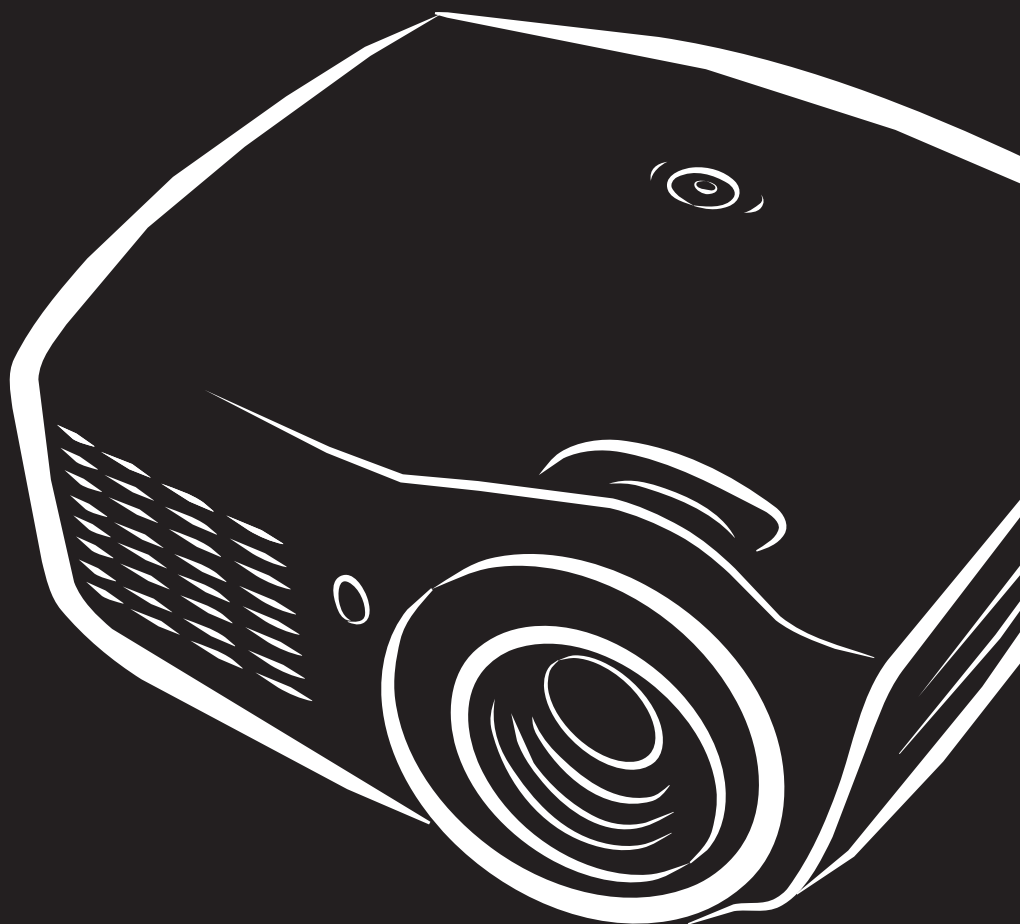

Технический паспорт
проектор мультимедийный
DX864 / DW866



Авторское право

Все материалы данной публикации, включая фотографии, иллюстрации и программное обеспечение, защищены международными законами об интеллектуальной собственности; все права сохранены. Воспроизведение какой-либо части данного руководства без предварительного письменного разрешения владельца авторских прав запрещается.

Авторское право © 2012

Отказ от ответственности

Информация в этом документе может быть изменена без предварительного уведомления. Производитель не дает гарантий и не делает каких-либо заявлений относительно содержания этого документа и не несет ответственности в связи с любыми подразумеваемыми гарантиями относительно его коммерческой ценности или пригодности для каких-либо конкретных целей. Производитель сохраняет за собой право пересматривать данную публикацию и время от времени вносить изменения в содержимое этого документа без обязанности производителя уведомлять кого-либо о подобных изменениях или пересмотрах.

Признание торговых наименований и товарных знаков

Торговое наименование Kensington является зарегистрированным в США товарным знаком корпорации ACCO Brand Corporation; кроме того оформлена регистрация либо поданы заявки на регистрацию товарного знака в других странах мира.



HDMI, логотип HDMI и High-Definition Multimedia Interface являются товарными знаками или зарегистрированными товарными знаками компании HDMI Licensing LLC в США и других странах.

Другие торговые наименования и товарные знаки, упомянутые в данном руководстве, являются и признаются собственностью их законных владельцев.

Инструкции по безопасной эксплуатации



Важно:

Внимательно прочтите этот раздел перед использованием проектора. Соблюдение приведенных в нем правил безопасной эксплуатации обеспечит надежную работу проектора в течение многих лет. **Сохраните это руководство для использования в будущем.**

Применяемые символы и обозначения

На изделия и в тексте этого руководства используются специальные символы, предупреждающие пользователя об опасных ситуациях при работе с проектором.

Важная информация в тексте руководства выделяется следующими способами:

Примечание:

Содержит дополнительную информацию по рассматриваемой теме.



Важно:

Содержит важную информацию, которой нельзя пренебрегать.



Предостережение:

Предупреждает о ситуациях, которые могут привести к повреждению устройства.



Предупреждение:

Предупреждает о ситуациях, которые могут стать причиной несчастного случая, привести к созданию опасных условий работы или повреждению устройства.

В этом руководстве названия элементов экранного меню и частей проектора выделены жирным шрифтом, например:

“Нажмите кнопку **Меню** на пульте дистанционного управления для открытия **Главного** меню.”

Общие правила безопасности

- Не вскрывайте корпус устройства. Кроме проекционной лампы в устройстве нет деталей, требующих обслуживания пользователем. Для проведения технического обслуживания обращайтесь к квалифицированным специалистам.
- Обращайте внимание на все предупреждения и предостережения, приведенные в данном руководстве и указанные на корпусе устройства.
- Проекционная лампа чрезвычайно яркая. Во избежание повреждения глаз, не смотрите в объектив, когда лампа включена.
- Не располагайте проектор на неустойчивой поверхности, тележке или стойке.
- Избегайте использования проектора вблизи воды, под прямыми лучами солнца или рядом с нагревательными приборами.
- Не кладите на проектор тяжелые предметы, вроде книг или сумок.

Указания по установке проектора

- Расположите проектор горизонтально.
Угол наклона проектора не должен превышать 15 градусов, проектор устанавливается на стол или крепится к потолку, при других вариантах крепления существенно уменьшается срок службы лампы, а также **существует вероятность иных повреждений**.



- Вокруг выпускного отверстия требуется обеспечить воздушный зазор не менее 50 см.

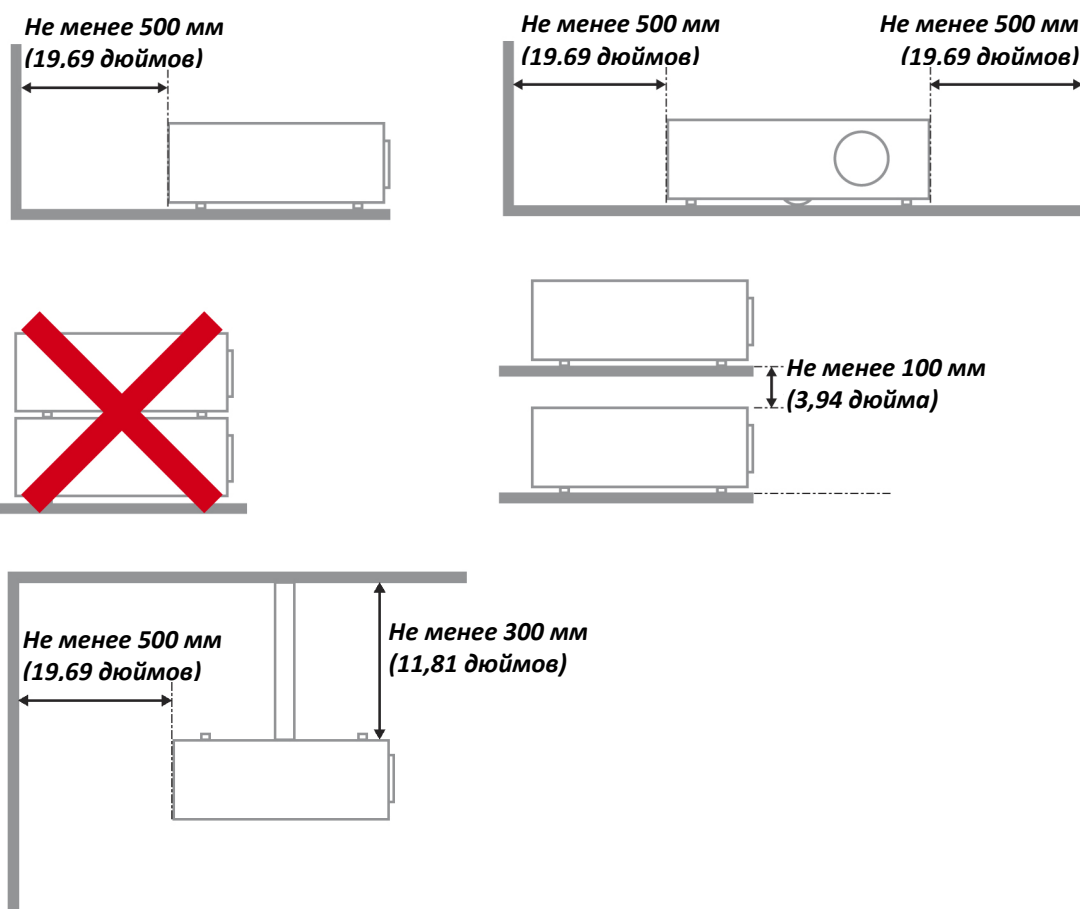

- Убедитесь, что во впускные отверстия не засасывается нагретый воздух из выпускного отверстия.
- В случае эксплуатации проектора в замкнутом пространстве во время его работы температура окружающего воздуха внутри контейнера не должна превышать температуры эксплуатации проектора, а впускные и выпускные вентиляционные отверстия не должны быть заблокированы.
- Любые контейнеры должны пройти сертифицированное термическое испытание, чтобы исключить возможность рециркуляции проектором отработанного воздуха, так как это может вызывать его выключение, даже если температура внутри контейнера находится в пределах допустимого диапазона температуры эксплуатации проектора.

Проверка места установки проектора

- Для подачи питания следует использовать 3-х фазную розетку (с заземляющим проводником) для обеспечения соответствующего требованиям заземления и выравнивания нулевого потенциала всего оборудования в системе проектора.
- Необходимо использовать сетевой кабель, который поставляется в комплекте с проектором. При отсутствии в комплекте каких-либо компонентов, разрешается использовать другой сертифицированный 3-х фазный (с заземляющим проводником) сетевой кабель; однако запрещается использовать 2-х фазный сетевой кабель.
- Убедитесь в стабильности напряжения, проверьте правильность заземления и отсутствие утечки тока.
- Измерьте общую потребляемую мощность и убедитесь в том, что она не превышает безопасное значение, а также примите меры по обеспечению безопасности и предотвращению короткого замыкания.
- При эксплуатации на большой высоте включите режим высокогорья
- Устанавливайте проектор только вертикально или вверх дном.
- При установке проектора на кронштейне убедитесь в том, что он способен выдержать вес проектора, и хорошо закрепите его.
- Не устанавливайте проектор вблизи вентиляционного канала или сабвуфера.
- Не устанавливайте проектор в помещениях с высокой температурой, недостаточным охлаждением или в сильно запыленных помещениях.
- Во избежание неисправностей, вызванных инфракрасными помехами, не устанавливайте проектор вблизи флуоресцентных ламп
- Разъем VGA IN подключается к порту VGA IN. Надежно закрепите разъем, хорошо затяните винты с обеих сторон. Это поможет правильно подключить сигнальный провод и обеспечит оптимальное качество воспроизведения.
- Разъем AUDIO IN подключается к порту AUDIO IN. ЗАПРЕЩАЕТСЯ подключать его к порту AUDIO OUT или другим портам, например, BNC или RCA, т. к. в этом случае не воспроизводится звук, а также возможно ПОВРЕЖДЕНИЕ порта.
- Во избежание повреждений, устанавливайте проектор на высоте более 2 м.
- Перед включением питания проектора подсоедините кабель питания и сигнальный кабель. ЗАПРЕЩАЕТСЯ подключать и отключать сигнальный кабель или кабель питания во время запуска и работы проектора, т. к. это приводит к поломке проектора.

Замечания относительно охлаждения

Выпускной воздуховод:

- Для обеспечения надлежащего охлаждения выпускной воздуховод должен находиться на расстоянии 50 см от любых предметов.
- Во избежание искажений изображения, не располагайте выпускной воздуховод перед объективом проектора.
- Выпускной воздуховод должен находиться на расстоянии не менее 1 м от впускных отверстий других проекторов
- Во время работы проектор генерирует огромное количество тепла. Встроенный вентилятор рассеивает тепло проектора при отключении, и этот процесс может занять некоторое время. После перехода проектора в РЕЖИМ ОЖИДАНИЯ нажмите на кнопку AC power (сеть переменного тока), чтобы отключить проектор и отсоединить кабель питания. ЗАПРЕЩАЕТСЯ отсоединять кабель питания во время отключения, т. к. это приводит к поломке проектора. В это время остаточное тепловыделение также сокращает срок службы проектора. Процесс отключения зависит от модели устройства. В любом случае, отсоединяйте кабель питания только после перехода проектора в РЕЖИМ ОЖИДАНИЯ.

Впускное отверстие для воздуха:

- Чтобы не блокировать подачу воздуха, на расстоянии 30 см от впускного отверстия не должно быть никаких предметов.
- Впускное отверстие должно располагаться на удалении от других источников тепла
- Не эксплуатируйте проектор в сильно запыленных помещениях

Электробезопасность

- Используйте только поставляемый шнур питания.
- Не ставьте на шнур питания какие-либо предметы. Не допускайте, чтобы шнур питания попадал под ноги проходящим людям.
- Вынимайте батареи из пульта ДУ на время хранения или если устройство не будет использоваться в течение долгого времени.

Замена лампы

Неправильная замена лампы может представлять опасность. См. раздел [Замена проекционной лампы](#) на стр. 63, где приведены подробные указания по безопасному выполнению этой процедуры. Перед заменой лампы:

- Отсоедините шнур питания.
- Дайте лампе остыть в течение примерно одного часа.



Внимание:

В редких случаях колба лампы перегорает во время нормальной работы, что может привести к выбросу порошка и осколков стекла из заднего вентиляционного отверстия.

Не вдыхайте и не дотрагивайтесь до порошка или осколков стекла. Пренебрежение этой рекомендацией может привести к травме.

Никогда не подносите лицо к выпускным вентиляционным отверстиям, чтобы исключить возможность причинения травмы газом из лампы и ее осколками.

Чистка проектора

- Перед проведением чистки отсоедините шнур питания. (См. Раздел [Чистка проектора](#) на стр. 66).
- Дайте лампе остыть в течение примерно одного часа.

Нормативные предупреждения

Перед установкой и использованием проектора прочтите нормативные предупреждения в разделе [Соответствие требованиям](#) на стр. 79.

Важные указания по утилизации:



Лампы, используемые в составе этого изделия, содержат ртуть. Это изделие может также содержать другие электронные компоненты и материалы, которые при неправильной утилизации могут представлять опасность. Утилизация должна осуществляться в соответствии с применимым федеральным, региональным и местным законодательством. Дополнительная информация приведена на веб-сайте Альянса отраслей электронной промышленности по адресу: WWW.EIAE.ORG. Сведения по утилизации ламп приводятся на сайте WWW.LAMPRECYCLE.ORG.

Условные обозначения



УТИЛИЗАЦИЯ: Электрическое и электронное оборудование запрещается выбрасывать в мусоросборники зданий или утилизировать вместе с городскими отходами. В странах ЕС для утилизации оборудования требуется обращаться в специальные службы утилизации.

Основные характеристики

- *Малый вес, проектор легко упаковывается, удобен для транспортировки.*
- *Поддержка всех основных стандартов видеосигналов, включая NTSC, PAL и SECAM.*
- *Высокий уровень яркости позволяет проводить показы при дневном свете или в освещенных помещениях.*
- *Поддержка разрешений вплоть до UXGA (16,7 млн цветов) обеспечивает получение четких и ярких изображений.*
- *Гибкость настройки для фронтального и заднего проецирования.*
- *Цифровая коррекция трапецеидальных искажений сохраняет изображение прямоугольным при различных углах проецирования.*
- *Автоматическое определение источника входного сигнала.*

Об этом Руководстве

Это руководство пользователя содержит сведения по установке и использованию цифрового проектора. По возможности, взаимосвязанные части, например иллюстрация и описание к ней, представлены на одной странице. Такой формат удобен для вывода на печать нужных разделов руководства и позволяет экономить бумагу, тем самым способствуя защите окружающей среды.

Содержание

НАЧАЛО РАБОТЫ	1
КОМПЛЕКТ ПОСТАВКИ.....	1
<i>Стандартные принадлежности</i>	1
<i>Дополнительные принадлежности</i>	1
ВНЕШНИЙ ВИД И ОСНОВНЫЕ ЧАСТИ ПРОЕКТОРА.....	2
<i>Вид спереди-справа</i>	2
<i>Вид сверху –Кнопки управления экранным меню и индикаторы</i>	3
<i>Вид сзади</i>	4
<i>Вид снизу</i>	5
ЭЛЕМЕНТЫ ПУЛЬТА ДИСТАНЦИОННОГО УПРАВЛЕНИЯ.....	6
ЗОНА ДЕЙСТВИЯ ПУЛЬТА ДУ.....	8
КНОПКИ НА ПРОЕКТОРЕ И ПУЛЬТЕ ДУ.....	8
<i>Установка батарей в пульт ДУ</i>	9
НАСТРОЙКА И ЭКСПЛУАТАЦИЯ	10
ВКЛЮЧЕНИЕ И ВЫКЛЮЧЕНИЕ ПРОЕКТОРА.....	10
НАСТРОЙКА ПАРОЛЯ (БЛОКИРОВКА ДОСТУПА).....	12
РЕГУЛИРОВКА ВЫСОТЫ ПРОЕКТОРА.....	14
РЕГУЛИРОВКА ФОКУСА, РАЗМЕРА И ТРАПЕЦЕИДАЛЬНОСТИ ИЗОБРАЖЕНИЯ.....	15
РЕГУЛИРОВКА ГРОМКОСТИ.....	15
НАСТРОЙКА ПАРАМЕТРОВ В ЭКРАННОМ МЕНЮ	16
КНОПКИ РАБОТЫ С ЭКРАННЫМ МЕНЮ.....	16
<i>Работа с экранным меню</i>	16
ВЫБОР ЯЗЫКА ЭКРАННОГО МЕНЮ.....	17
СТРУКТУРА ЭКРАННОГО МЕНЮ.....	18
МЕНЮ ИЗОБРАЖЕНИЕ.....	21
<i>Меню Доп наст</i>	22
<i>Менеджер цвета</i>	23
МЕНЮ КОМПЬЮТЕР.....	24
МЕНЮ ВИДЕО/АУДИО.....	25
<i>Аудио</i>	26
МЕНЮ ПАРАМЕТРЫ I.....	27
<i>Дополнительная функция</i>	28
МЕНЮ ПАРАМЕТРЫ II.....	29
<i>Меню Доп наст</i>	30
<i>Сброс</i>	39
<i>Состояние</i>	39
ОПИСАНИЕ МУЛЬТИМЕДИЙНЫХ ФУНКЦИЙ	40
ФУНКЦИИ.....	40
МУЛЬТИМЕДИЙНОЕ МЕНЮ.....	40
НАСТРОЙКИ МЕНЮ	41
МУЛЬТИМЕДИЯ.....	41
ViVi DISPLAY.....	42
НАСТРОЙКИ.....	43
<i>Система</i>	43
<i>Видео</i>	43
<i>Фото</i>	44
<i>Аудио</i>	44
<i>WiFi</i>	45
ИСПОЛЬЗОВАНИЕ МУЛЬТИМЕДИЯ	46
УСТАНОВКА УТИЛИТЫ ViVi DISPLAY.....	46
<i>Требования к ViVi Display</i>	46
<i>Установка утилиты:</i>	47
ПОДКЛЮЧЕНИЯ.....	50

Подключение ЛВС	50
WiFi-подключение	52
Подключение USB-накопителя	54
ВОСПРОИЗВЕДЕНИЕ МУЛЬТИМЕДИА	56
Просмотр фотографий	56
Просмотр фильма	57
Музыка	58
Office Viewer	60
ПОДДЕРЖИВАЕМЫЕ МУЛЬТИМЕДИЙНЫЕ ФАЙЛЫ	61
ПОДДЕРЖИВАЕМЫЕ ФОРМАТЫ ФОТО	61
ПОДДЕРЖИВАЕМЫЕ МУЗЫКАЛЬНЫЕ ФОРМЫ	61
ПОДДЕРЖИВАЕМЫЕ ФОРМАТЫ ВИДЕО	62
ПОДДЕРЖИВАЕМЫЕ ФОРМАТЫ ДОКУМЕНТОВ	62
ТЕХНИЧЕСКОЕ ОБСЛУЖИВАНИЕ И ЗАЩИТА ПРОЕКТОРА	63
ЗАМЕНА ПРОЕКЦИОННОЙ ЛАМПЫ	63
Сброс времени работы лампы	65
ЧИСТКА ПРОЕКТОРА	66
Чистка объектива	66
Чистка корпуса	66
ИСПОЛЬЗОВАНИЕ ЗАМКА KENSINGTON® LOCK & ИСПОЛЬЗОВАНИЕ ЗАЩИТНОЙ ПЛАНКИ	67
Использование замка Kensington® Lock	67
Использование защитной планки	67
УСТРАНЕНИЕ НЕПОЛАДОК	68
УСТРАНЕНИЕ НАИБОЛЕЕ ОБЩИХ НЕПОЛАДОК	68
СОВЕТЫ ПО УСТРАНЕНИЮ НЕПОЛАДОК	68
СООБЩЕНИЯ ИНДИКАТОРОВ ОБ ОШИБКАХ	69
НЕПОЛАДКИ С ИЗОБРАЖЕНИЕМ	69
ПРОБЛЕМЫ С ЛАМПКОЙ	70
НЕПОЛАДКИ С ПУЛЬТОМ ДУ	70
НЕПОЛАДКИ СО ЗВУКОМ	71
ГАРАНТИЙНОЕ ОБСЛУЖИВАНИЕ ПРОЕКТОРА	71
ВОПРОСЫ И ОТВЕТЫ ОБ HDMI	72
ТЕХНИЧЕСКИЕ ХАРАКТЕРИСТИКИ	73
ТЕХНИЧЕСКИЕ ХАРАКТЕРИСТИКИ	73
ПРОЕКЦИОННОЕ РАССТОЯНИЕ И РАЗМЕР ИЗОБРАЖЕНИЯ	74
Таблица параметров проецирования	74
ТАБЛИЦА РЕЖИМОВ синхронизации и форматов видеосигнала	76
РАЗМЕРЫ ПРОЕКТОРА	78
СООТВЕТСТВИЕ ТРЕБОВАНИЯМ	79
ПРЕДУПРЕЖДЕНИЕ (FCC)	79
КАНАДА	79
СЕРТИФИКАТЫ БЕЗОПАСНОСТИ	79
ПРИЛОЖЕНИЕ I	80
ПРОТОКОЛ RS-232C	80

НАЧАЛО РАБОТЫ

Комплект поставки

Осторожно распакуйте проектор и проверьте наличие следующих предметов:

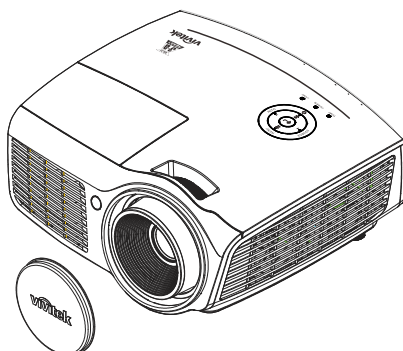

ПРОЕКТОР DLP И КРЫШКА ОБЪЕКТИВА

Стандартные принадлежности

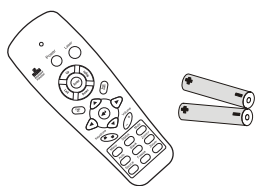

Пульт ДУ
(С ДВУМЯ БАТАРЕЙКАМИ
ТИПОРАЗМЕРА ААА)

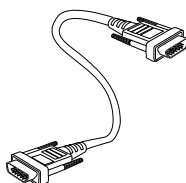

КАБЕЛЬ RGB

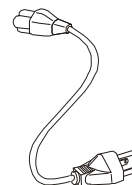

ШНУР ПИТАНИЯ



CD-ROM
(ЭТО РУКОВОДСТВО ДЛЯ
ПОЛЬЗОВАТЕЛЯ)



КРАТКОЕ РУКОВОДСТВО



ГАРАНТИЙНАЯ КАРТА

Дополнительные принадлежности

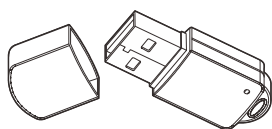

ЗАЩИТНЫЙ КЛЮЧ WIFI

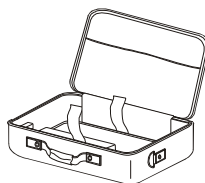

ПЕРЕНОСНОЙ ФУТЛЯР

При отсутствии или повреждении каких-либо частей комплекта или если устройство не работает, сразу же обратитесь к продавцу. Рекомендуется сохранить оригинальную упаковку на случай необходимости возврата оборудования для гарантийного обслуживания.



Предостережение:

Не используйте проектор в запыленных помещениях.

Внешний вид и основные части проектора

Вид спереди-справа

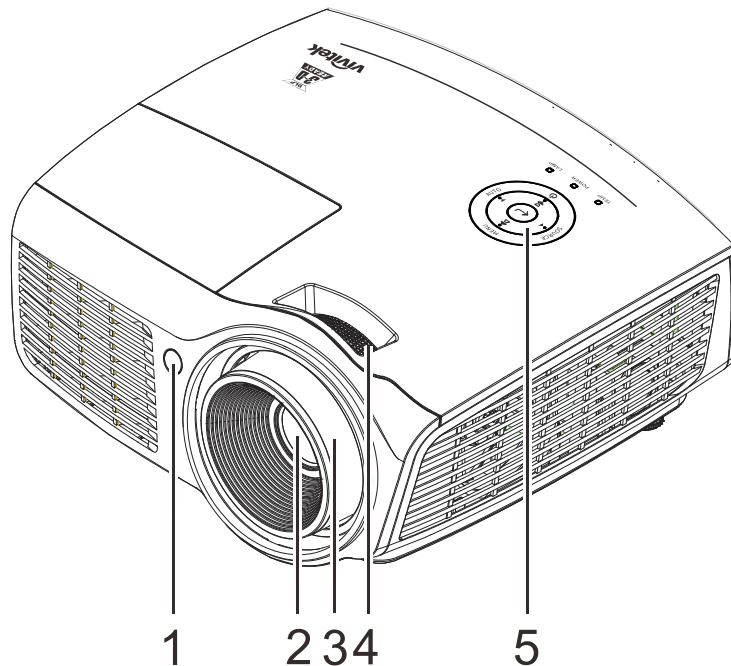

Пункт	Название	Описание	Стр.
1.	Приемник ИК-сигнала	Прием ИК-сигналов от пульта дистанционного управления.	
2.	Объектив	Объектив проектора	
3.	Регулятор фокусировки	Фокусировка проецируемого изображения	15
4.	Регулятор увеличения	Служит для фокусировки проецируемого изображения	
5.	Функциональные клавиши	См. вид сверху – кнопка питания и светодиодные индикаторы	3



Важно!

Вентиляционные отверстия в проекторе обеспечивают достаточную циркуляцию воздуха для охлаждения лампы проектора. Не закрывайте вентиляционные отверстия.

Вид сверху – Кнопки управления экранным меню и индикаторы

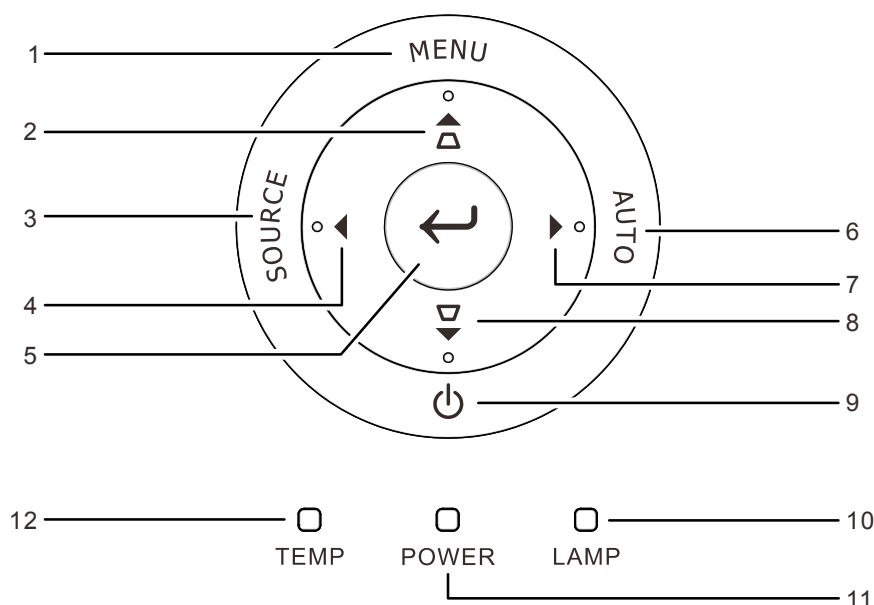

Пункт	НАЗВАНИЕ	ОПИСАНИЕ		СТР.
1.	MENU (Меню)	Эта кнопка служит для открытия и закрытия экранных меню.		16
2.	▲ (курсор вверх) / увеличение коррекции трапецеидального искажения	Перемещение по меню и изменение параметров Экспресс-меню – для коррекции трапецеидального искажения Под функцией Media: Служит для перехода по структуре меню и изменения настроек экранного меню		16
3.	SOURCE (Источник)	Также эта кнопка служит для вызова меню источников сигнала.		
4.	◀ (курсор влево) / уменьшение громкости	Просмотр элементов экранного меню и изменение параметров Экспресс-меню – для настройки громкости Под функцией Media: Служит для перехода по структуре меню и изменения настроек экранного меню		
5.	Ввод	Эта кнопка служит для ввода или подтверждения выделенного пункта экранного меню Под функцией Media: Введите или подтвердите выделенный настройки в меню Мультимедиа		
6.	AUTO (Авто)	Оптимизация размеров, положения и разрешения изображения Под функцией Media: Возврат в меню Multi Media		
7.	▶ (курсор влево) / увеличение громкости	Просмотр элементов экранного меню и изменение параметров Экспресс-меню – для настройки громкости Под функцией Media: Служит для перехода по структуре меню и изменения настроек экранного меню		16
8.	▼ (курсор вниз) / уменьшение коррекции трапецеидального искажения	Перемещение по меню и изменение параметров Экспресс-меню – для коррекции трапецеидального искажения Под функцией Media: Служит для перехода по структуре меню и изменения настроек экранного меню		
9.	Кнопка питания	Эта кнопка служит для включения и выключения проектора.		
10.	Индикатор «LAMP» (Лампа)	Светится красным цветом	ошибка лампы.	69
		Мигает красным цветом	слишком высокая температура лампы.	
11.	Индикатор «POWER» (Питание)	светится зеленым цветом	питание включено	
		мигает зеленым цветом	инициализация системы, охлаждение или код ошибки.	
12.	Индикатор «TEMP» (Температура)	Светится красным цветом	перегрев.	



Вид сзади

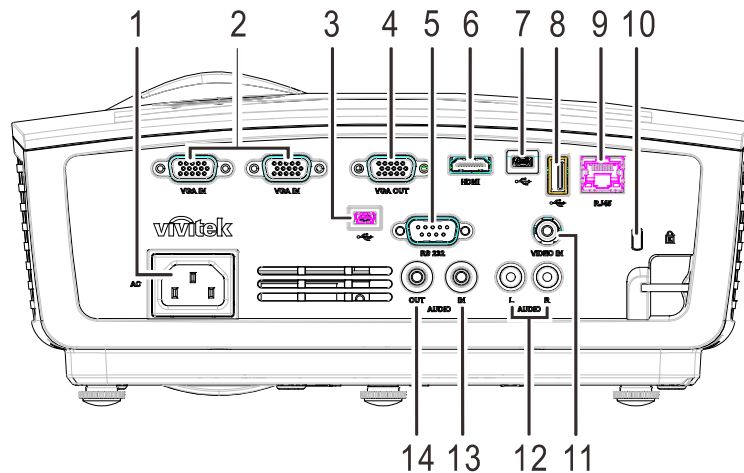

Внимание!

В качестве меры предосторожности перед выполнением соединений отключите подачу питания на проектор и подключенные к нему устройства.



ПУНКТ	НАЗВАНИЕ	ОПИСАНИЕ	СТР.
1.	AC IN	Подключение кабеля ПИТАНИЯ	10
2.	VGA IN	Подключение кабеля RGB компьютера	
3.	 (USB Mini B)	Только для службы обновления встроенного ПО системы. Подключение КАБЕЛЯ USB от компьютера. ИК пульт ДУ для клавиатуры	
4.	Выход VGA OUT	Этот разъем служит для подключения кабеля RGB к устройству отображения	
5.	RS-232C	Подключение кабеля последовательного порта RS-232 для пульта дистанционного управления	
6.	HDMI	Подключение кабеля HDMI от устройства HDMI	
7.	 (USB Mini A)	Подключение кабеля USB к компьютеру для воспроизведения мультимедийных файлов.	
8.	 (USB типа A)	Подключение USB-диска или защитного ключа WIFI для воспроизведения мультимедийных файлов.	
9.	Порт RJ-45	Подключение кабеля ЛВС от сети Ethernet	
10.	Замок Kensington	Защита постоянного компонента с помощью системы Kensington® Lock	67
11.	VIDEO IN	Подключение КАБЕЛЯ ПОЛНОГО ВИДЕОСИГНАЛА от видеоустройства	
12.	AUDIO IN (L и R)	Подключение АУДИОкабелей от аудиоустройства	
13.	AUDIO IN	Подключение АУДИОкабеля от входного устройства	
14.	AUDIO OUT	Этот разъем служит для подключения АУДИОкабеля к аудиоусилителю	

Вид снизу

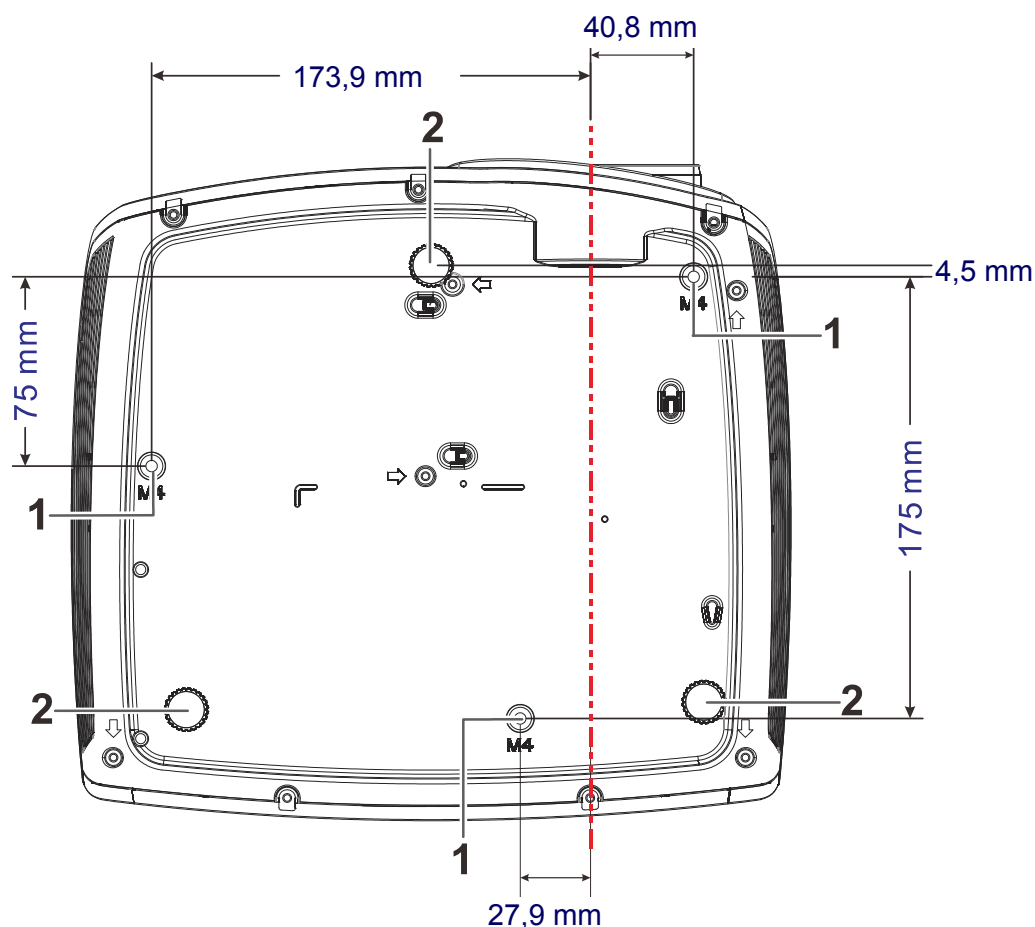

Пункт	НАЗВАНИЕ	ОПИСАНИЕ	СТР.
1.	Отверстия для крепления к потолку	Информацию о креплении проектора к потолку можно получить у продавца	
2.	Регулятор наклона	Поверните регулятор для изменения наклона проектора	14

Примечание:

Для монтажа требуется применять только потолочные крепления, соответствующие требованиям UL.

Для потолочного монтажа используйте только рекомендуемые крепления и болты M4 с длиной резьбы до 12мм (0,47 дюйма).

Конструкция потолочного крепления должна подходить по форме и прочности.

Нагрузочная способность потолочного крепления должна превышать вес монтируемого оборудования и, в качестве дополнительного требования к безопасности, должна быть способна выдерживать вес, в три раза превышающий вес оборудования (не менее 5,15 кг) в течение 60 секунд.

Элементы пульта дистанционного управления

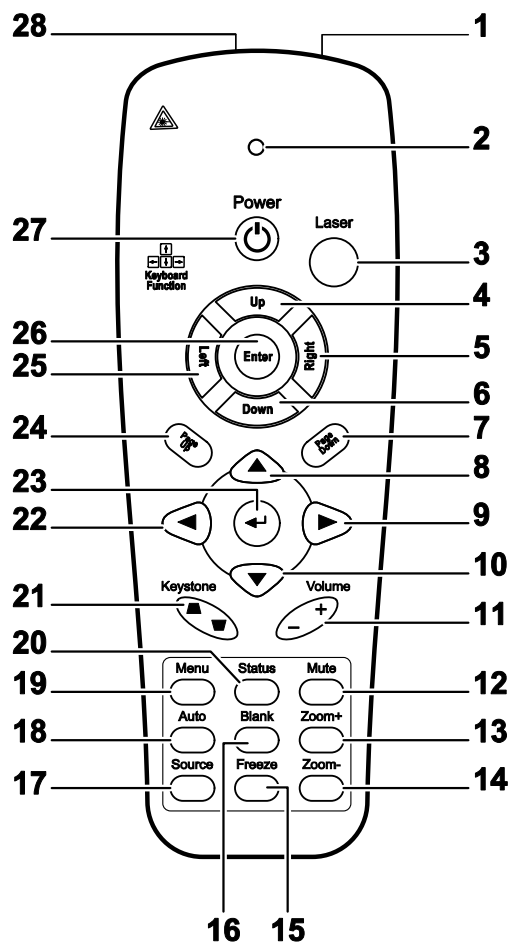

Важно:

1. Не используйте проектор при ярком люминесцентном освещении. Некоторые высокочастотные люминесцентные лампы могут нарушать работу пульта ДУ.
2. Убедитесь в отсутствии препятствий прохождению ИК-сигнала от пульта ДУ к проектору. При наличии таких препятствий попробуйте направить ИК-сигнал на какие-нибудь отражающие поверхности, например, на проекционный экран.
3. Функции кнопок и переключателей на проекторе аналогичны функциям соответствующих кнопок на пульте ДУ. В этом руководстве описание всех функций дается для пульта ДУ.

Примечание.

Соответствует стандартам производительности Управления по контролю качества пищевых продуктов и лекарственных средств (FDA) для лазерных устройств, за исключением отклонений согласно Laser Notice No. 50 от 24 июня 2007 г.

ПУНКТ	НАЗВАНИЕ	ОПИСАНИЕ	СТР.
1.	Передачик ИК-сигнала	Посылает ИК-сигнал на проектор	
2.	Индикатор состояния	Горит при использовании пульта ДУ	
3.	Laser (Лазер)	Включение лазерной экранной указки	
4.	Вверх	Кнопка "Вверх" при подключении к ПК через USB	
5.	Вправо	Кнопка "Вправо" при подключении к ПК через USB	
6.	Вниз	Кнопка "Вниз" при подключении к ПК через USB	
7.	Page Down (Стр. вниз)	Страница вниз при подключении через USB к ПК	
8.	Вверх	Выбор настроек и пунктов экранного меню	16
9.	Вправо		
10.	Вниз		
11.	Громкость +/-	Регулировка громкости	15
12.	Выкл.звук	Отключает звук встроенного динамика	
13.	Зум +	Крупный план изображения	
14.	Зум -	Мелкий план изображения	
15.	Стоп-кадр	Остановка/пуск воспроизведения видео на экране	
16.	Пустой	Удаляет изображение с экрана	
17.	Источник	Определение источника видеосигнала	
18.	Авто	Автонастройка для фазы, трекинга, размера, позиции	
19.	Меню	Открывает экранное меню	16
20.	Состояние	Открывает Меню состояния OSD (это меню открывается лишь при обнаружении входного устройства)	39
21.	Трапецеидальная коррекция вверху/внизу	Коррекция трапецеидальности изображения (шире вверху/внизу)	15
22.	Влево	Выбор настроек и пунктов экранного меню	
23.	Ввод		
24.	Page Up (Стр. вверх)	Страница вверх при подключении через USB к ПК	16
25.	Влево	Кнопка "Влево" при подключении к ПК через USB	
26.	Ввод	Кнопка "Ввод" при подключении к ПК через USB	
27.	Питание	Включение/выключение питания проектора	10
28.	Laser (Лазер)	Лазерная указка. НЕ НАПРАВЛЯЙТЕ В ГЛАЗА.	



Осторожно!

При использовании средств управления и выполнении регулировок или процедур, не описанных в настоящем руководстве, вы подвергаетесь опасному воздействию лазерного излучения.

Зона действия пульта ДУ

Дистанционное управление проектором осуществляется с помощью ИК-сигнала. Пульт ДУ не обязательно точно направлять на проектор. В радиусе около 7 метров луч ИК-сигнала может отклоняться от прямого направления на проектор в пределах 15 градусов. Если проектор не реагирует на команды с пульта ДУ, попробуйте подойти поближе.

Кнопки на проекторе и пульте ДУ

Управление проектором осуществляется с помощью пульта ДУ или кнопок на верхней панели проектора. Пультом ДУ выполняются все операции, кроме функций клавиатуры, а функции кнопок проектора ограничены.

Установка батарей в пульт ДУ

1. Снимите крышку батарейного отсека, сдвинув ее в направлении стрелки.

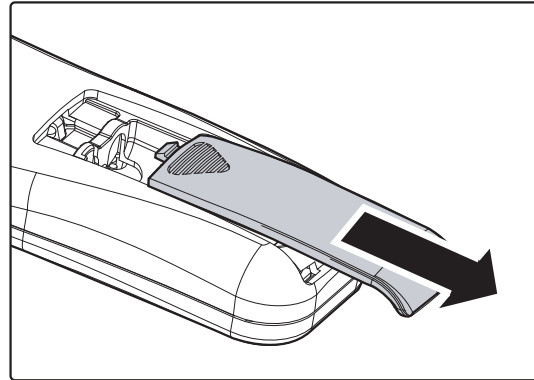

2. Вставьте батарею из комплекта поставки положительной стороной вверх.

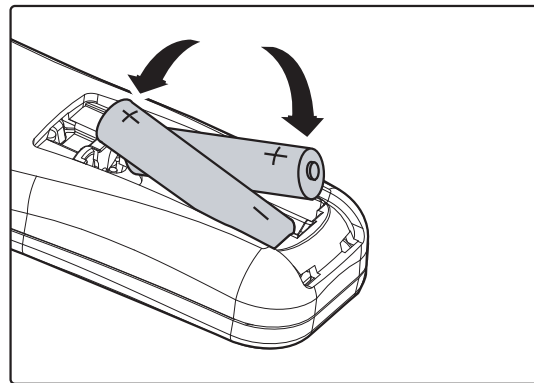

3. Верните крышку на место.

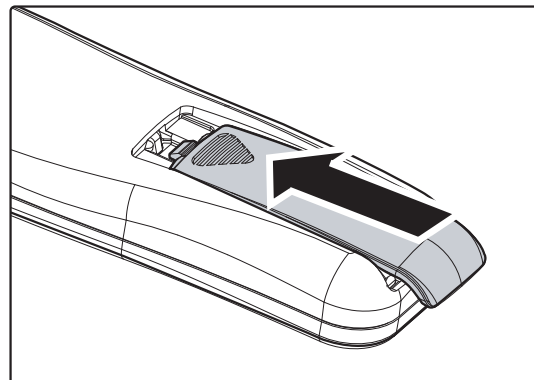

Предостережение:

1. Применяйте только батарейки AAA (рекомендуются щелочные батарейки).
2. Утилизируйте использованные батареи в соответствии с местными нормами и предписаниями.
3. Вынимайте батареи, если проектор не будет использоваться долгое время.

НАСТРОЙКА И ЭКСПЛУАТАЦИЯ

Включение и выключение проектора

1. Подсоедините к проектору шнур питания. Вставьте вилку шнура питания в сетевую розетку. Светоиндикатор **ПИТАНИЕ**  на лампе проектора.

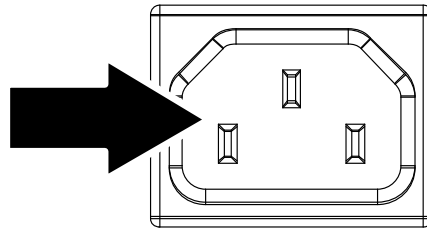

2. Включите подсоединенные устройства.
3. Убедитесь, что индикатор Питание не мигает. Нажмите кнопку  **ПИТАНИЕ**, чтобы включить проектор.

Проектор отобразит экран-заставку и определит подключенные устройства.

Если включена блокировка доступа, обратитесь к разделу [Настройка пароля \(блокировка доступа\)](#) на стр. 12.



4. Если подключено несколько видеоустройств, нажмите кнопку **ИСТОЧНИК** и кнопками ▲▼ выберите нужное устройство. (Для подключения компонентного видеосигнала используется переходник RGB–COMPONENT VIDEO).

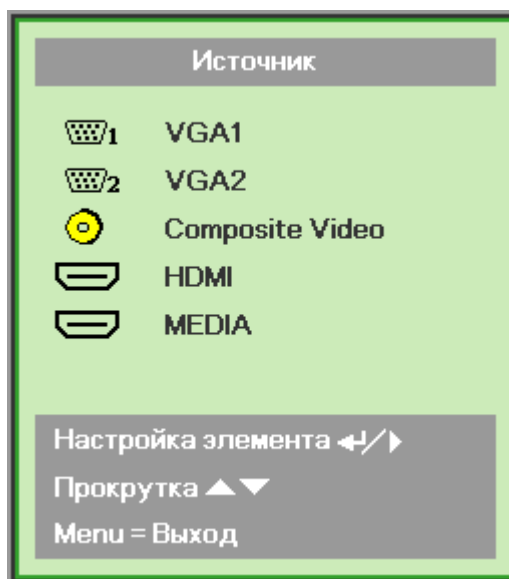

- VGA1 и VGA2: Аналог. RGB
- Composite Video: традиционное комбинированное видеоизображение
- HDMI: Мультимедийный интерфейс высокого разрешения (HDMI)
- MEDIA : Media Board

5. При появлении сообщения “Выключить питание? /Нажмите кнопку Питание еще раз”, нажмите кнопку **ПИТАНИЕ**. Проектор выключится.

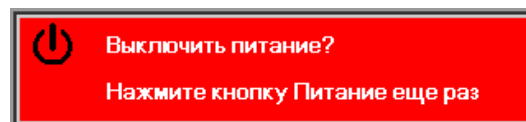

Предостережение:

1. Перед включением проектора убедитесь, что колпачок объектива снят.
2. Не отсоединяйте сетевой кабель, пока не перестанет мигать индикатор ПИТАНИЯ, указывая на то, что проектор охладился.

Настройка пароля (блокировка доступа)

С помощью кнопок со стрелками можно задать пароль доступа для защиты от неразрешенного использования проектора. Если блокировка доступа включена, после каждого включения проектора необходимо вводить пароль. (См. разделы “Работа с экраным меню” на стр. 16 и “Выбор языка экранного меню” на стр. 17 об использовании экранных меню.)



Важно:

Храните пароль в надежном месте. Вы не сможете пользоваться проектором без ввода пароля. Если вы забыли пароль, узнайте у продавца проектора, как удалить пароль.

1. Нажмите кнопку **МЕНЮ** для входа в экранное меню.
2. Кнопками ◀▶ выберите меню **Параметры I**; для ▲▼ выбора **доп нас** используйте кнопки.

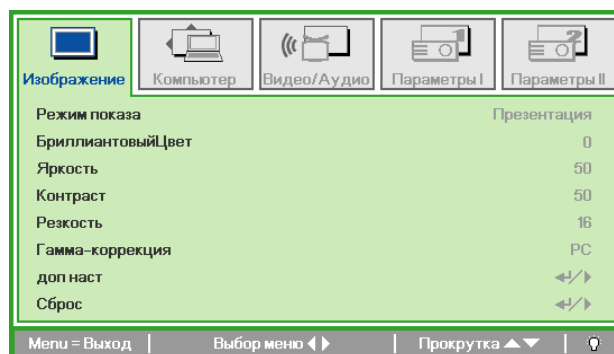

3. Кнопками ▲▼ выберите пункт **Блокировка доступа**.
4. Кнопками ◀▶ включите или отключите функцию блокировки доступа.

Появится диалоговое окно для ввода пароля.

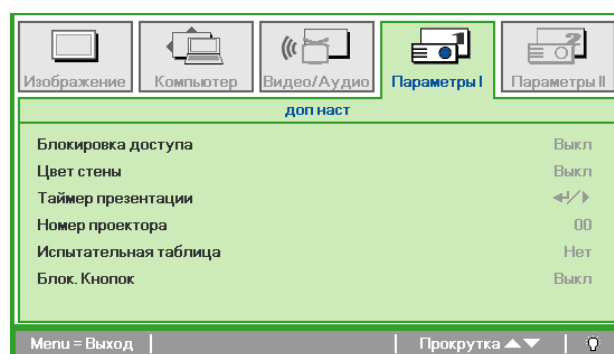
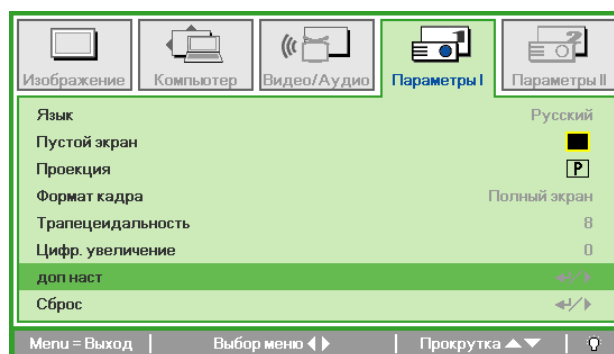

5. Кнопками со стрелками ▲▼◀▶ (на проекторе или на пульте ДУ) введите пароль доступа. Нужно ввести любое сочетание из пяти стрелок (не меньше); можно нажать одну и ту же стрелку пять раз.

Для установки пароля нажмите кнопки со стрелками в любом порядке. Нажмите кнопку **МЕНЮ** для выхода из диалогового окна.

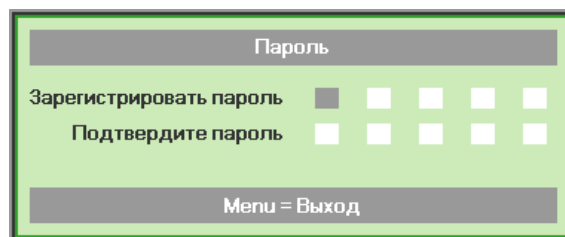

6. Если функция **Блокировка доступа** включена, при каждом включении проектора кнопкой питания будет появляться окно запроса пароля. Введите пароль в том же порядке, как вы установили его в пункте 5. Если вы забыли пароль, обратитесь в сервисный центр. Центр обслуживания проверит данные владельца и поможет в повторной установке пароля.

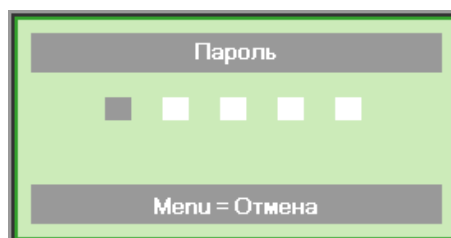

Регулировка высоты проектора

При установке проектора соблюдайте следующие правила:

- *Устанавливайте проектор на ровной и устойчивой поверхности.*
- *Располагайте проектор перпендикулярно экрану.*
- *Убедитесь, что кабели расположены безопасно и никто не может о них запнуться.*

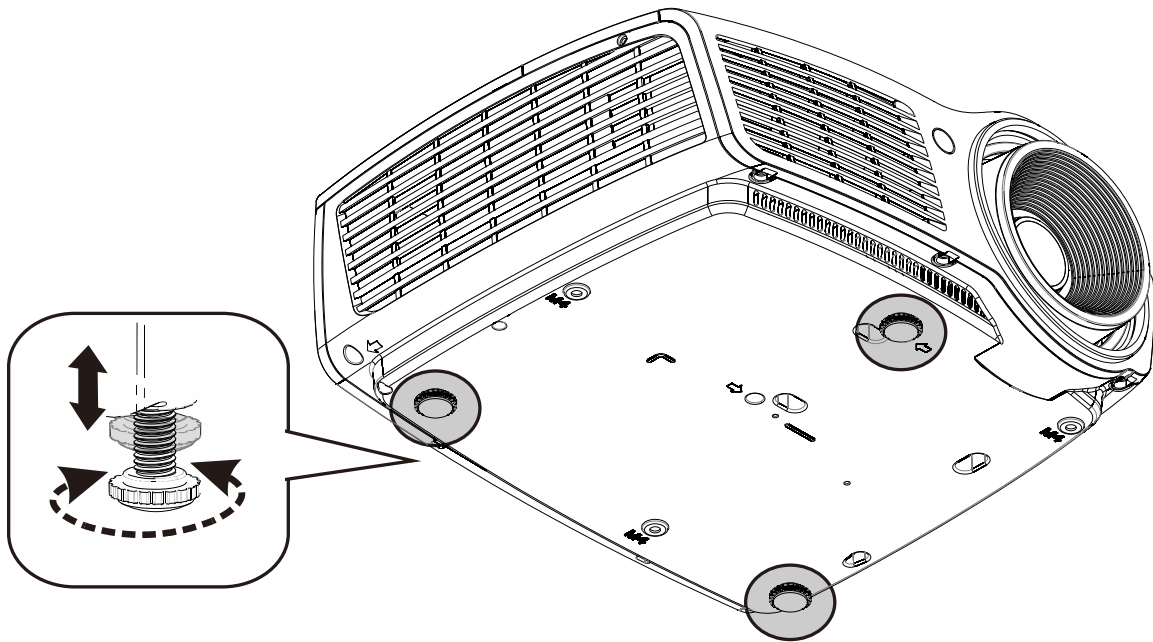

Для изменения угла проецирования изображения поверните регулятор наклона вправо или влево до установки нужного угла.

Регулировка фокуса, размера и трапецеидальности изображения

1. Для регулировки проецируемого изображения и размера экрана используйте регулятор **увеличения** (только на проекторе) **B**.

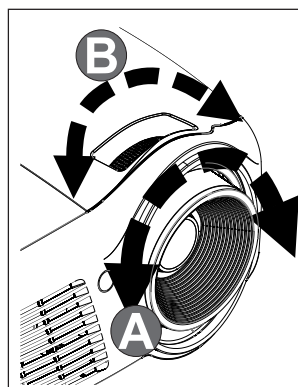

2. Для повышения резкости проецируемого изображения используется регулятор **«Image-focus»** (Фокусировка изображения) **A**.

3. Кнопки **«KEYSTONE»** (Коррекция трапецеидального искажения) служат для устранения трапецеидального искажения изображения (верх шире низа или низ шире верха).

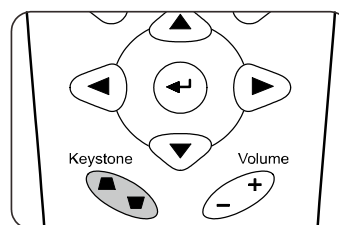

4. На дисплее появится строка регулировки трапецеидальности.



Регулировка громкости

1. Нажмите одну из кнопок **Громкость+/-** на пульте ДУ. На экране появится строка регулировки громкости.

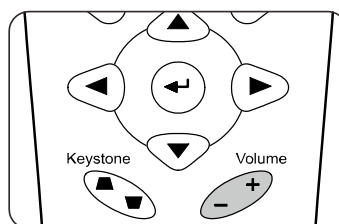

2. Для отключения звука нажмите кнопку **ВЫКЛ.ЗВУК**.

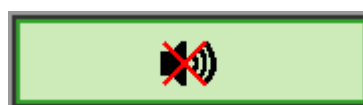

НАСТРОЙКА ПАРАМЕТРОВ В ЭКРАННОМ МЕНЮ

Кнопки работы с экранным меню

Экранное меню позволяет регулировать изображение и изменять настройки проектора.

Работа с экранным меню

Можно использовать кнопки управления курсором на пульте ДУ для навигации и изменения значений в экранном меню.

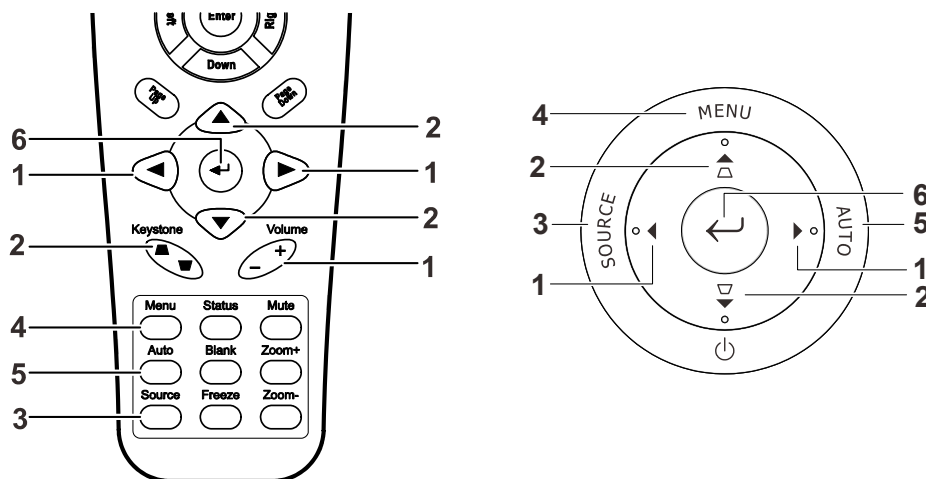

1. Нажмите кнопку **МЕНЮ** для входа в режим экранного меню.
2. Имеется пять меню. Кнопками ◀▶ выберите нужное меню.
3. Кнопками ▲▼ выберите нужный пункт в меню.
4. Кнопками ◀▶ измените значения настроек.
5. Для выхода из подменю или из режима экранного меню, нажмите кнопку **МЕНЮ**.

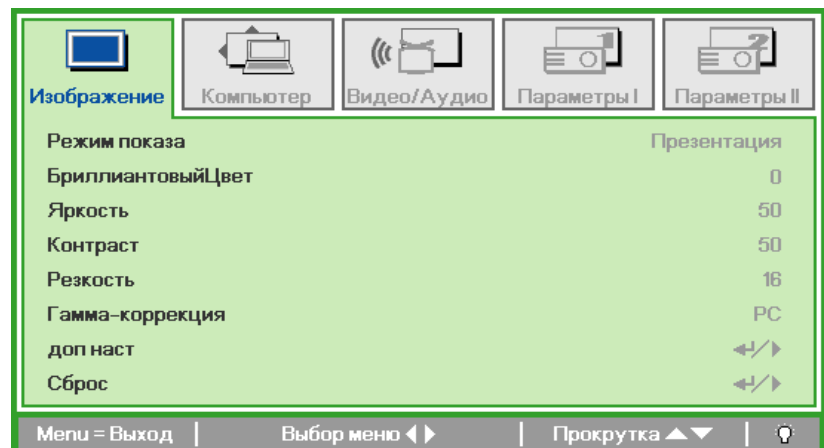

Примечание:

В зависимости от источника видеосигнала, доступны не все пункты в экранном меню. Например, параметры **Гориз./Вертик. положение** в меню **Компьютер** можно изменять только при подключении компьютера. Неактивные настройки (выделенные серым цветом) использовать невозможно.

Выбор языка экранного меню

Настройки меню позволяют выбрать язык, который является для вас более удобным.

1. Нажмите кнопку **МЕНЮ**. Кнопками ◀▶ выберите меню Параметры I.

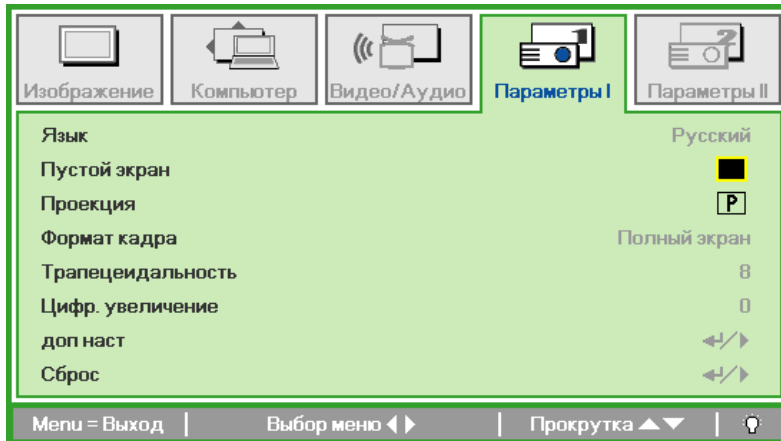

2. Кнопками ▲▼ выберите пункт **Язык**.

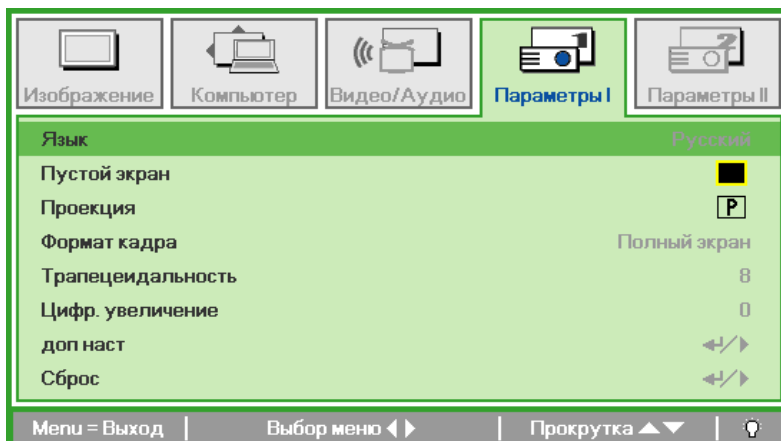

3. Кнопками ◀▶ выберите нужный язык.
4. Дважды нажмите кнопку **МЕНЮ**, чтобы выйти из режима экранного меню.

Структура экранного меню

Используйте следующую схему для быстрого поиска настроек меню и определения диапазона их возможных значений.

ГЛАВНОЕ МЕНЮ	ПОДМЕНЮ	НАСТРОЙКИ		
Изображение	Режим воспроизведения	Презентация, Яркий, Игра, Кино, ТВ, sRGB, Классная доска, Пользовательский		
	Бриллиантовый цвет	0~10		
	Яркость	0~100		
	Контраст	0~100		
	Резкость	0~31		
	Гамма	ПК, MAC, Video, Chart, Ч/Б		
	Доп. настройки	Цветовой профиль	Авто, RGB, YCbCr, YPbPr	
		Цветовая температура	Холодный, Обычный, Теплый	
		Менеджер цвета	Красный	оттенок, насыщенность, усиление.
			Зеленый	оттенок, насыщенность, усиление.
			Синий	оттенок, насыщенность, усиление.
			Голубой	оттенок, насыщенность, усиление.
			Пурпурный	оттенок, насыщенность, усиление.
Желтый	оттенок, насыщенность, усиление.			
Белый	Красный, Зеленый, Синий			
Сброс				
Компьютер	Горизонтальное расположение	-5~5		
	Вертикальное расположение	-5~5		
	Частота	0~31		
	Трекинг	-5~5		
	Автоподстройка			
Видео/аудио	Video AGC	Off (Выкл.), On (Вкл.)		
	Насыщенность	0~100		
	Оттенок	0~100		
	Фильм	Автоотключение		
	Бланкирование	Off (Выкл.), On (Вкл.)		
	Субтитры (СТ)	Off (Выкл.), On (Вкл.)		
	Аудио	Громкость	0~8	
		Отключение звука	Off (Выкл.), On (Вкл.)	
Сброс				

ГЛАВНОЕ МЕНЮ	ПОДМЕНЮ	НАСТРОЙКИ		
Установка I	Язык	English, Français, Deutsch, Español, Português, 简体中文, 繁體中文, Italiano, Norsk, Svenska, Nederlands, Русский, Polski, Suomi, Ελληνικά, 한국어, Magyar, Čeština, العربية, Türkçe		
	Пустой экран	Черный, Красный, Зеленый, Синий, Белый		
	Проекция	Передний, задний, потолок, задний + потолок		
	Формат	Заполнение, 4:3, 16:9, Конверт, Исходная		
	Трапецеидальность	-40~40		
	Цифровое увеличение	-10~10		
	Доп. настройки	Блокировка доступа	Off (Выкл.), On (Вкл.)	
		Цвет стены	Выкл., Светло-желтый, Розовый, Светло-зеленый, Синий, Доска	
		Таймер презентации	Таймер	Off (Выкл.), On (Вкл.)
			Интервал таймера	1-60
			Сброс таймера	
		Характеристики проектора	0~98	
		Тестовая таблица	Нет, RGB Ramps, Цветовая шкала, Шкала, Шахматное поле, Сетка, Горизонтальные линии, Вертикальные линии, Horizontal Ramp, Vertical Ramp, While	
		Блокировка кнопок	Off (Выкл.), On (Вкл.)	
		Сброс		

ГЛАВНОЕ МЕНЮ	ПОДМЕНЮ	НАСТРОЙКИ		
Установка II	Автовыбор сигнала	Off (Выкл.), On (Вкл.)		
	Автоматическое выключение питания (мин.)	0~180		
	Автоматическое включение питания	Off (Выкл.), On (Вкл.)		
	Скорость вентилятора	Обычный, Высокий		
	Режим лампы	Стандартный, Усиленный		
	Доп. настройки	Настройка экранного меню	Меню Position (Расположение)	По центру, Вниз, Вверх, Влево, Вправо
			Прозрачность меню	0%, 25%, 50%, 75%, 100%
			Просмотр меню	10~20
		Проверка устройств	Проверка пульта ДУ	
			Проверка цвета	
			Проверка кнопок	
			Проверка USB	
		Сброс счетчика лампы		
		Энергосберегающий режим	On (Вкл.), Off (Выкл.)	
		3D	3D	Выкл., DLP-Link, nVidia
			Инверсный 3D синхросигнал	On (Вкл.), Off (Выкл.)
		Сеть	Состояние сети	Отключить, Подключить
			DHCP	Off (Выкл.), On (Вкл.)
			IP-адрес	0~255, 0~255, 0~255, 0~255
			Маска подсети	0~255, 0~255, 0~255, 0~255
	Шлюз		0~255, 0~255, 0~255, 0~255	
	DNS		0~255, 0~255, 0~255, 0~255	
		Применить		
	Сброс			
	Status (Состояние)	Источник		
Информация о видео				
Время работы лампы		(Стандартный, Усиленный)		

Меню Изображение

Нажмите кнопку **МЕНЮ** для входа в **экранное** меню. Выберите **меню Изображение** кнопками **◀▶**. Для выбора пунктов в меню **Изображение** используйте кнопки **▲▼**. Для изменения значений настроек используйте кнопки **◀▶**.



Пункт	ОПИСАНИЕ
Режим показа	Кнопками ◀▶ задайте Режим показа.
БриллиантовыйЦвет	Кнопками ◀▶ отрегулируйте настройку функции БриллиантовыйЦвет.
Яркость	Кнопками ◀▶ отрегулируйте яркость.
Контраст	Кнопками ◀▶ отрегулируйте контрастность.
Резкость	Кнопками ◀▶ отрегулируйте резкость.
Гамма-коррекция	Кнопками ◀▶ отрегулируйте гамма-коррекцию.
Доп наст	Нажмите ↵ (Ввод) / ▶ для входа в меню Доп наст См. раздел " Меню Доп наст " на стр. 22.
Сброс	При нажатии кнопки ↵ (Ввод) / ▶ выполняется сброс всех настроек в значения по умолчанию.

Меню Доп наст

Нажмите кнопку **МЕНЮ** для входа в **экранное меню**. Кнопками **◀▶** выберите меню **Изображение**. Кнопками **▼▲** выберите пункт **Доп наст** Дополнительно и нажмите **Ввод** или **▶**. Кнопками **▼▲** выберите нужный пункт в меню **Доп наст**.

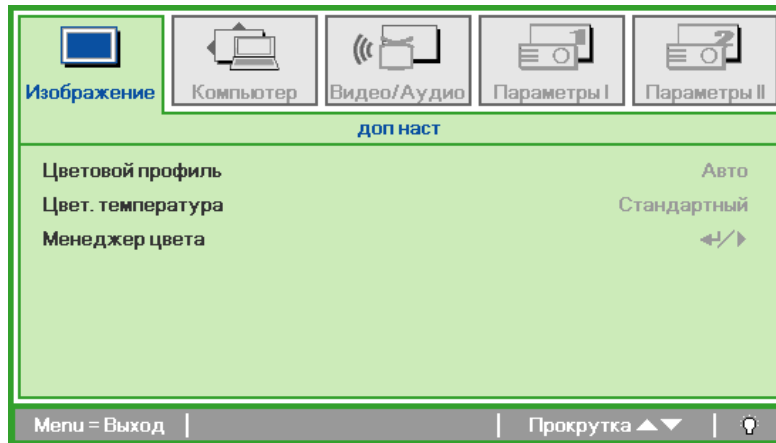

Пункт	ОПИСАНИЕ
Цветовой профиль	Кнопками ◀▶ выберите цветовой профиль.
Цвет. Температура	Кнопками ◀▶ выберите цветовую температуру.
Менеджер цвета	Кнопкой ◀ (Ввод) / ▶ откройте меню Менеджер цвета. О настройках меню Менеджер цвета см. стр. 23.

Менеджер цвета

Кнопкой ◀ (Ввод) / ▶ откройте меню **Менеджер цвета**.

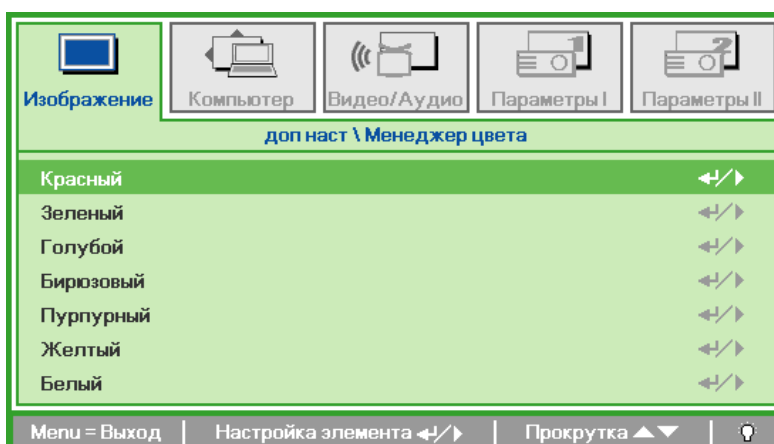

Пункт	ОПИСАНИЕ
Красный	Вход в меню Менеджер цвета \ Красный. Кнопками ◀▶ отрегулируйте параметры Оттенок, Насыщенность и Яркость.
Зеленый	Вход в меню Менеджер цвета \ Зеленый. Кнопками ◀▶ отрегулируйте параметры Оттенок, Насыщенность и Яркость.
Голубой	Вход в меню Менеджер цвета \ Голубой. Кнопками ◀▶ отрегулируйте параметры Оттенок, Насыщенность и Яркость.
Бирюзовый	Вход в меню Менеджер цвета \ Бирюзовый. Кнопками ◀▶ отрегулируйте параметры Оттенок, Насыщенность и Яркость.
Пурпурный	Вход в меню Менеджер цвета \ Пурпурный. Кнопками ◀▶ отрегулируйте параметры Оттенок, Насыщенность и Яркость.
Желтый	Вход в меню Менеджер цвета \ Желтый. Кнопками ◀▶ отрегулируйте параметры Оттенок, Насыщенность и Яркость.
Белый	Вход в меню Менеджер цвета \ Белый. Кнопками ◀▶ отрегулируйте параметры Красный, Зеленый и Голубой.

Меню Компьютер

Нажмите кнопку **МЕНЮ** для входа в **экранное** меню. Кнопками ◀▶ выберите меню **Компьютер**. Для выбора пунктов в меню Компьютер используйте кнопки ▲▼. Для изменения значений настроек используйте кнопки ◀▶.

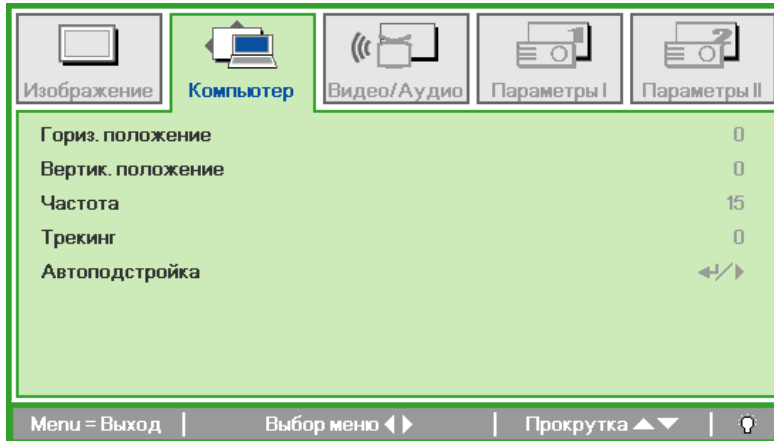

Пункт	ОПИСАНИЕ
Гориз. положение	Кнопками ◀▶ сдвиньте изображение влево или вправо.
Вертик. положение	Кнопками ◀▶ сдвиньте изображение вверх или вниз.
Частота	Кнопками ◀▶ отрегулируйте частоту выборки АЦП.
Трекинг	Кнопками ◀▶ отрегулируйте разрядность АЦП.
Автоподстройка	Кнопкой ◀ (Ввод) / ▶ включите авторегулировку разрешения, положения и размера изображения и шумов синхронизации.

Меню Видео/Аудио

Нажмите кнопку **МЕНЮ** для входа в **экранное** меню. Кнопками ◀▶ выберите меню **Видео/Аудио**. Для выбора пунктов в меню **Видео/Аудио** используйте кнопки ▲▼. Для изменения значений настроек используйте кнопки ◀▶.

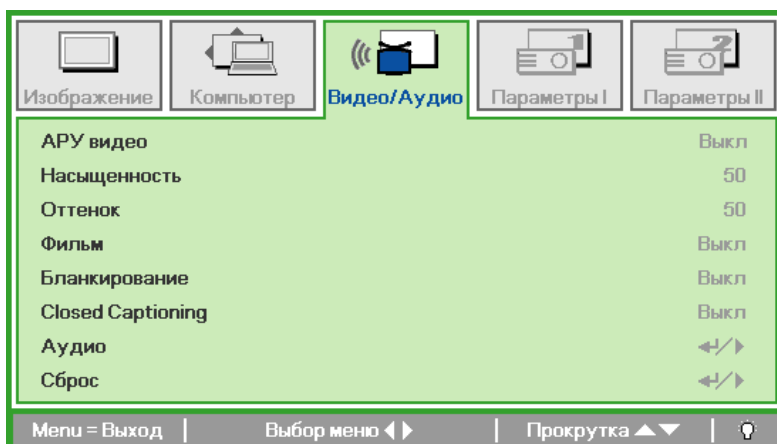

Пункт	ОПИСАНИЕ
АРУ видео	Кнопками ◀▶ включите или выключите авторегулировку яркости видеоисточника.
Насыщенность	Кнопками ◀▶ отрегулируйте насыщенность.
Оттенок	Кнопками ◀▶ отрегулируйте оттенок.
Фильм	Кнопками ◀▶ включите режим телефильма.
Бланкирование	Кнопками ◀▶ включите или выключите обрезку краев видеокадра.
Closed Captioning	Кнопками ◀▶ включите или выключите субтитры
Аудио	Кнопкой ◀ (Ввод) / ▶ откройте меню Аудио. См. раздел Аудио на стр.26.
Сброс	При нажатии кнопки ◀ (Ввод) / ▶ выполняется сброс всех настроек в значения по умолчанию.

Примечание:

При использовании *чрезстрочного режима развертки* возможно появление *зазубренности* линий видеоизображения. Для устранения этой проблемы откройте меню *Видео/Аудио* и отрегулируйте режим *Фильм*.

Аудио

Кнопкой ◀ (Ввод) / ▶ откройте меню **Аудио**.

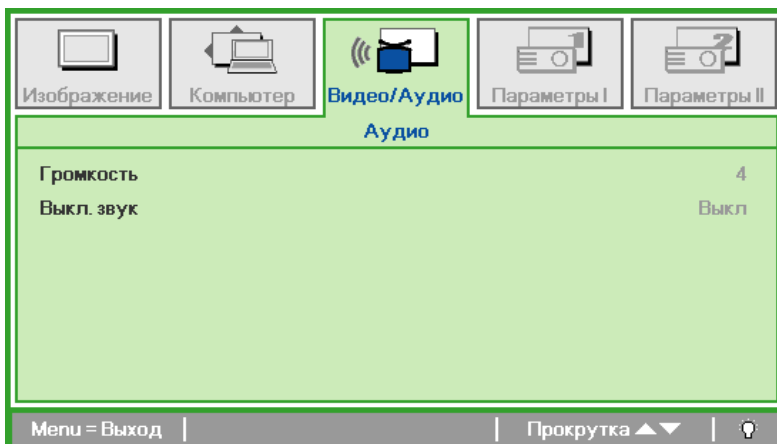

Пункт	ОПИСАНИЕ
Громкость	Кнопками ◀▶ отрегулируйте громкость.
Выкл. Звук	Кнопками ◀▶ включите или выключите динамик.

Меню Параметры I

Нажмите кнопку **МЕНЮ** для входа в **экранное** меню. Выберите меню **Параметры I** кнопками **◀▶**. Для выбора пунктов в меню **Параметры I** используйте кнопки **▲▼**. Для изменения значений настроек используйте кнопки **◀▶**.

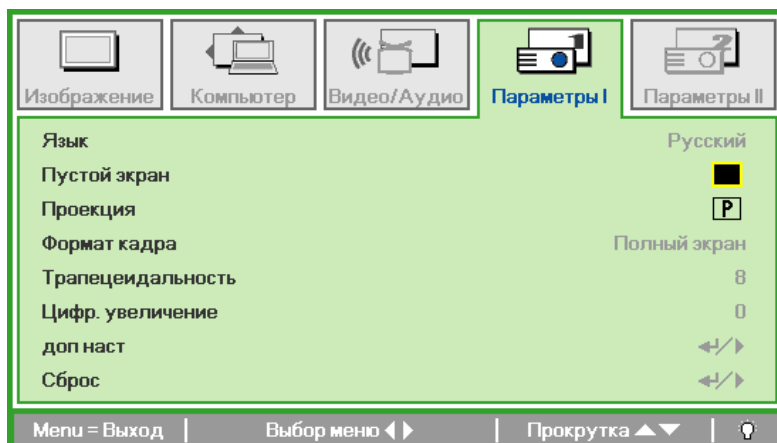

Пункт	ОПИСАНИЕ
Язык	Кнопками ◀▶ выберите другой язык экранного меню.
Пустой экран	Кнопками ◀▶ выберите цвет фона пустого экрана.
Проекция	Кнопками ◀▶ выберите один из двух методов проецирования.
Формат кадра	Кнопками ◀▶ выберите формат кадра изображения.
Трапецеидальность	Кнопками ◀▶ скорректируйте трапецеидальное искажение изображения.
Цифр. увеличение	Кнопками ◀▶ задайте цифровое увеличение.
доп наст	Нажмите ↵ (Ввод) / ▶ для выбора меню доп наст. См Меню Доп наст на стр. 30.
Сброс	Кнопкой ↵ (Ввод) / ▶ выполняется сброс всех настроек в значения по умолчанию (кроме языка и блокировки доступа).

Дополнительная функция

Нажмите кнопку **Меню** (Меню), чтобы открыть **экранное** меню. Кнопками ◀▶ перейдите в меню **Параметры I**. Кнопками ▲▼ перейдите в меню **Доп наст** и нажмите кнопку **Ввод** или ▶. Кнопками ▲▼ перейдите в меню **Доп наст**. Кнопками ◀▶ измените значение настройки.

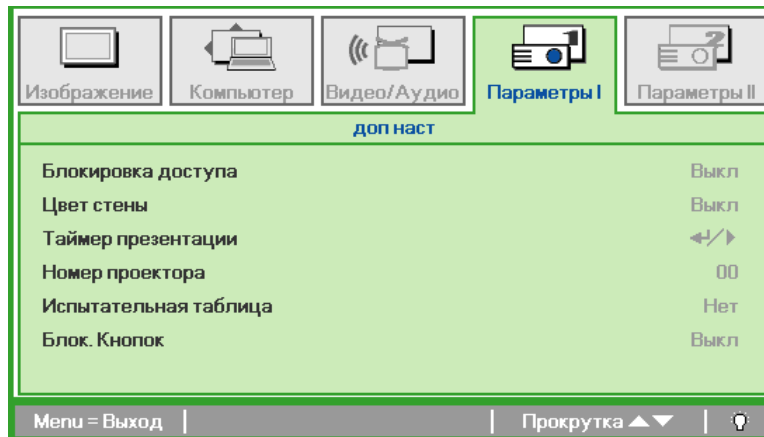

Пункт	ОПИСАНИЕ
Блокировка доступа	Кнопками ◀▶ включите или выключите функцию блокировки доступа.
Цвет стены	Кнопками ◀▶ выберите требуемый цвет стены.
Таймер презентации	Для входа в меню Presentation (Презентация) нажмите на кнопку ◀ (Ввод) / ▶. См. Дополнительная функция на стр. 28.
Номер проектора	Кнопками ◀▶ установите двузначный идентификатор проектора от 0 до 98.
Тестовая таблица	При помощи кнопок ◀▶ выберите встроенную тестовую таблицу.
Блок. Кнопок	При помощи кнопок ◀▶ включите или отключите блокировку кнопок.

Таймер презентации

Функция таймера презентаций позволяет отображать время презентации на экране для лучшего распоряжения временем при проведении презентаций.

Нажмите ◀ (Ввод) / ▶ для входа в подменю **Таймер презентации**.

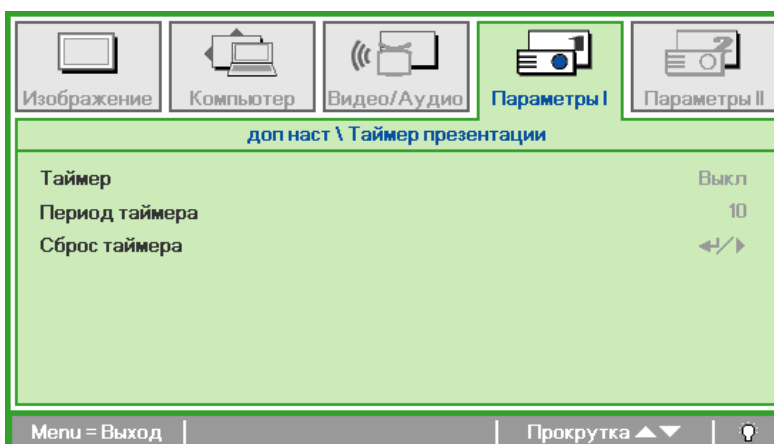

Пункт	ОПИСАНИЕ
Таймер	Кнопками ◀▶ включите или выключите функцию таймера презентации.
Период таймера	Кнопками ◀▶ отрегулируйте период таймера.
Сброс таймера	Нажмите ◀ (Ввод) / ▶ для сброса счетчика таймера презентации.

Меню Параметры II

Нажмите кнопку **МЕНЮ** для входа в **экранное** меню. Кнопками ◀▶ выберите меню **Параметры II**. Для выбора пунктов в меню Параметры II используйте кнопки ▲▼.

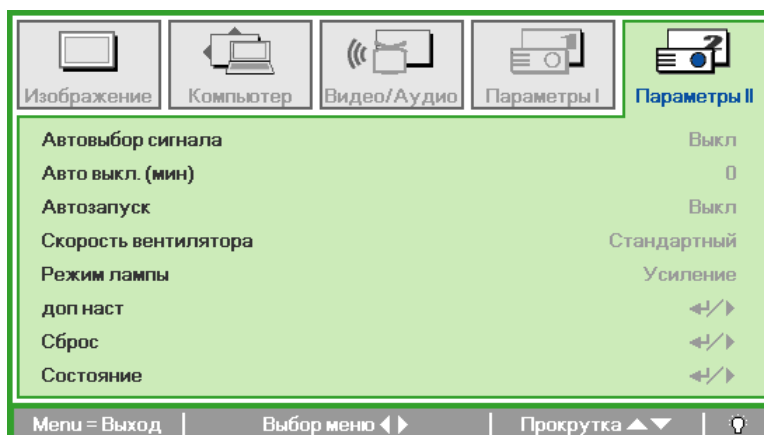

Пункт	ОПИСАНИЕ
Автовыбор сигнала	Кнопками ◀▶ включите или выключите функцию автоматического определения источника входного сигнала.
Авто выкл. (мин)	Кнопками ◀▶ включите или выключите авто-отключение лампы при отсутствии сигнала.
Автозапуск	Кнопками ◀▶ включите или выключите автоматическое включение проектора при подключении сетевого питания.
Скорость вентилятора	Кнопками ◀▶ выберите Нормальную или Высокую скорость вентилятора. Примечание: Рекомендуется выбирать высокую скорость при высокой температуре, влажности или высоты над уровнем моря (1500 м, 4921 фут).
Режим лампы	Кнопками ◀▶ выберите режим работы лампы: Яркий или Экономичный (для увеличения срока службы лампы).
Доп наст	Кнопкой ◀ (Ввод) / ▶ откройте меню Доп наст. См. раздел Меню Доп наст на стр. 30.
Сброс	При нажатии кнопки ◀ (Ввод) / ▶ выполняется сброс всех настроек к стандартным заводским значениям.
Состояние	Кнопкой ◀ (Ввод) / ▶ откройте меню Состояние. О проверке текущего "Состояние" проектора см. стр. 39.

Меню Доп наст

Нажмите кнопку **Меню** для входа в **экранное** меню. Кнопками ◀▶ выберите меню **Параметры II**. Кнопками ▲▼ выберите меню **Доп наст** и нажмите кнопку **Ввод** или ▶. Кнопками ▲▼ выберите нужный пункт в меню **Доп наст**. Для изменения значений настроек используйте кнопки ◀▶.

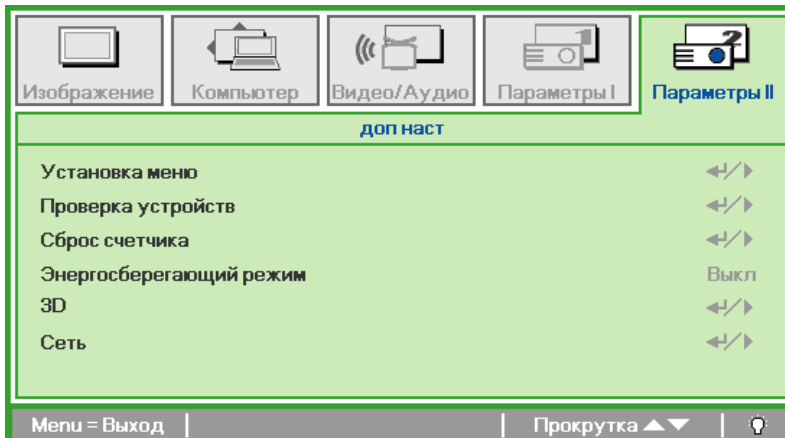

Пункт	ОПИСАНИЕ
Установка меню	Кнопкой ◀ (Ввод) / ▶ откройте окно <i>Установка меню</i> . О настройке экранного меню см. стр. 31.
Проверка устройств	Кнопкой ◀ (Ввод) / ▶ откройте меню <i>Проверка устройств</i> . О тестировании периферийных устройств см. стр. 31.
Сброс счетчика	После замены лампы этот пункт требуется обнулить. О <i>Сброс счетчика</i> лампы см. стр. 32.
Энергосберегающий режим	Нажмите на кнопку ◀▶ для включения или выключения энергосберегающего режима.
3D	Нажмите кнопку ◀Ввод или ▶ для входа в меню 3D. См. стр. 33 для получения подробной информации по настройке 3D.
Сеть	Для входа в меню «Сеть» нажмите кнопку ◀ (Ввод) / ▶. Дополнительную информацию о меню «34» см. на стр. <i>Сеть</i> .

Примечание:

Перед тем, как включить функцию 3D, сначала выберите параметр *Воспроизводить фильм в режиме 3D на устройстве DVD* в меню *Диск 3D*.

Установка меню

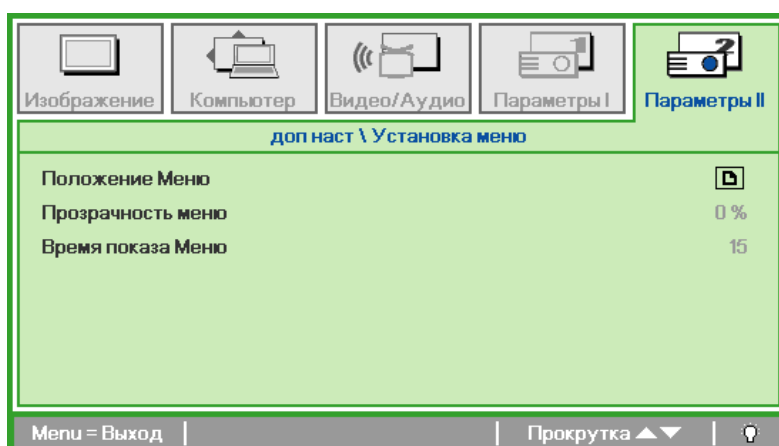

Пункт	ОПИСАНИЕ
Положение меню	Кнопками ◀▶ задайте положение экранного меню.
Прозрачность меню	Кнопками ◀▶ выберите степень прозрачности меню.
Время показа меню	Кнопками ◀▶ выберите время задержки показа экранного меню на экране.

Проверка устройств

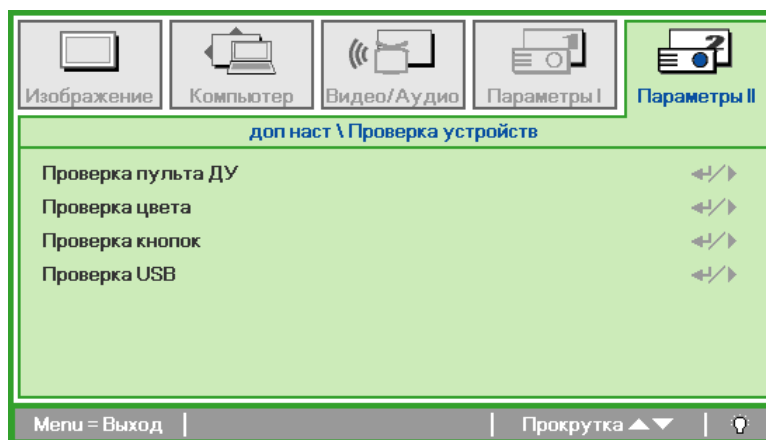

Пункт	ОПИСАНИЕ
Проверка пульта ДУ	Нажмите кнопку ◀ (Ввод) / ▶ для диагностики контроллера инфракрасного пульта ДУ.
Проверка цвета	Нажмите кнопку ◀ (Ввод) / ▶ для диагностики цветов на экране.
Проверка кнопок	Нажмите кнопку ◀ (Ввод) / ▶ для проверки кнопок на панели проектора.
Проверка USB	Нажмите кнопку ◀ (Ввод) / ▶ для проверки связи по USB с компьютером.

Сброс счетчика

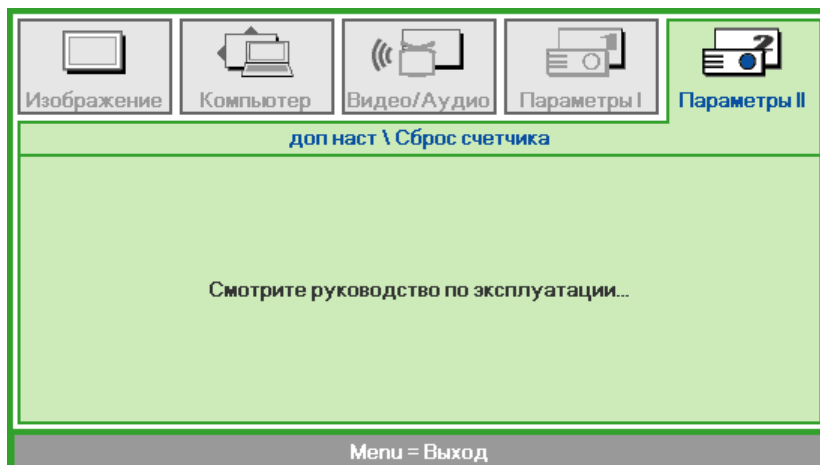

О сбросе счетчика лампы см. раздел [Сброс времени работы лампы](#) на стр.65.

3D

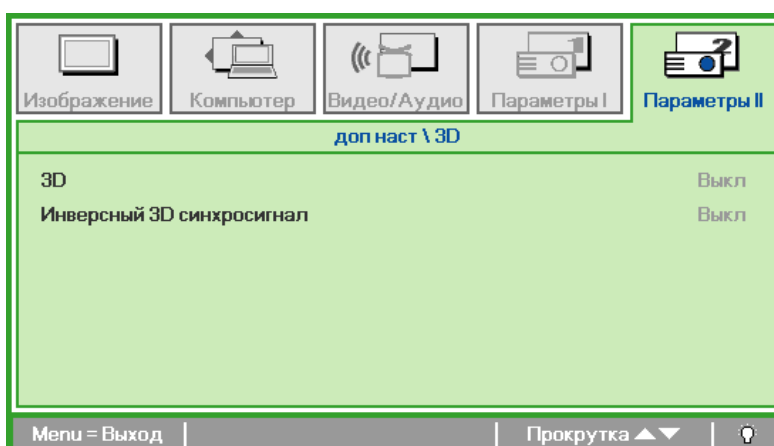

ЭЛЕМЕНТ	ОПИСАНИЕ
3D	При помощи кнопок ◀▶ выберите требуемый режим 3D.
Инверсный 3D синхросигнал	При помощи кнопок ◀▶ включите или отключите режим «3D Sync Invert» (Инверсная синхронизация 3D).

Примечание:

1. При отсутствии подходящего источника 3D сигнала элемент экранного меню "3D" неактивен. Данная настройка установлена по умолчанию.
2. При подключении проектора к соответствующему источнику сигнала 3D элемент экранного меню «3D» становится активным.
3. Для просмотра 3D изображений используются 3D очки.
4. Требуется 3D наполнение из 3D DVD или 3D медиа файла.
5. Необходимо включить источник 3D-видеосигнала (некоторые 3D-диски DVD могут поддерживать функцию включения и отключения режима 3D).
6. Требуются 3D-очки с DLP-синхронизацией, либо затворные 3D-очки с ИК-синхронизацией. При использовании затворных 3D-очков с ИК-синхронизацией на компьютере потребуется установить драйвер очков и подключить USB-передатчик.
7. Режим 3D в экранном меню должен соответствовать типу очков (3D-очков с DLP-синхронизацией, либо затворных 3D-очков с ИК-синхронизацией).
8. Включите очки. Обычно очки оснащены кнопкой питания. Каждому типу очков соответствуют отдельные инструкции по конфигурации. Для завершения установки соблюдайте инструкции, представленные в документации к вашим очкам.

Примечание

Так как для очков различных типов (с DLP-синхронизацией, затворные очки с ИК-синхронизацией) предусмотрены отдельные инструкции по настройке, для завершения процесса подготовки следуйте инструкциям в соответствующем руководстве.

Сеть

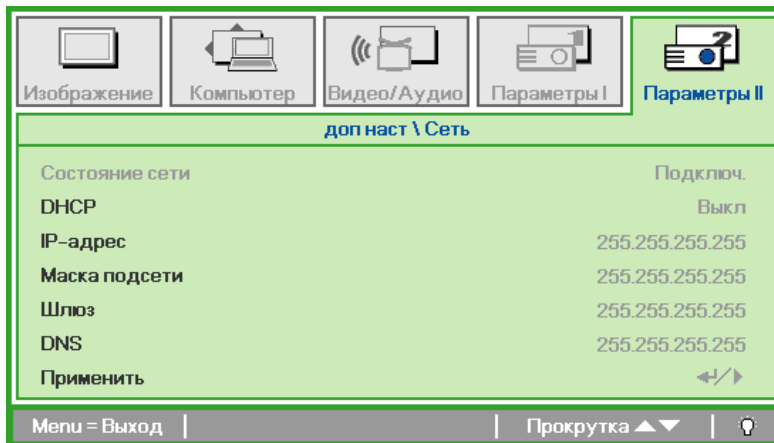

ЭЛЕМЕНТ	ОПИСАНИЕ
Состояние сети	Отображает статус сетевого подключения.
DHCP	Нажимайте на кнопки ◀▶ для включения или выключения DHCP. Примечание. В случае выбора для пункта «DHCP» значения «Выкл.» заполните поля: «IP-адрес», «Маска подсети», «Шлюз» и «DNS».
IP-адрес	В случае отключения DHCP укажите действительный IP-адрес.
Маска подсети	В случае отключения DHCP укажите действительную маску подсети.
Шлюз	В случае отключения DHCP укажите действительный адрес шлюза.
DNS	В случае отключения DHCP укажите действительное имя DNS.
Применить	Нажмите кнопку ◀ (Ввод) / ▶ для подтверждения настроек.

Для упрощения работы проектор представляет разнообразные функции по подключению к сетям и дистанционному управлению.

Подключение проектора к ЛВС посредством порта RJ45 позволяет удаленно управлять такими функциями, как включение и выключение питания, яркость и контрастность. Кроме того можно получать информацию о состоянии проектора, такую как источник видеосигнала, состояние отключения звука и т.п.

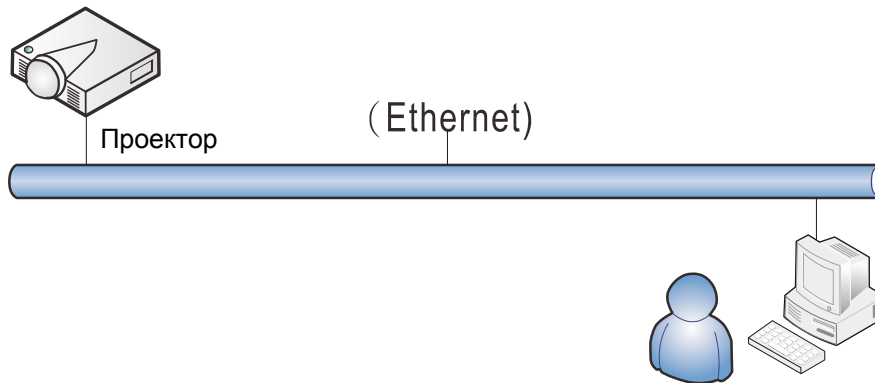

ЛВС_RJ45

1. Соедините кабелем с разъемами RJ45 порты RJ45 на проекторе и компьютере (ноутбуке).

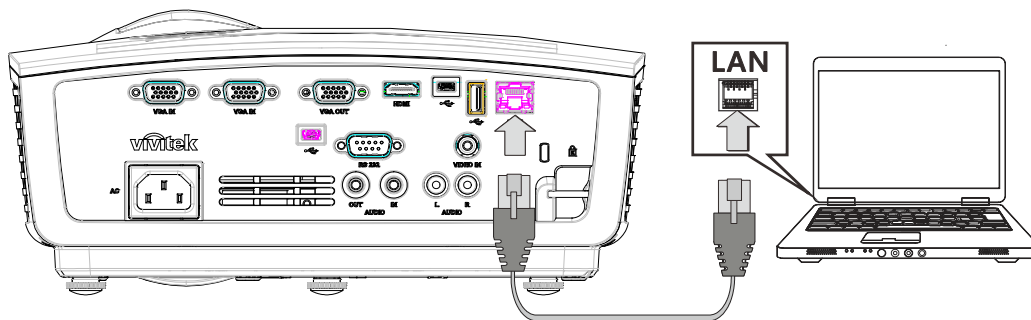

2. На компьютере (ноутбуке) выберите пункты «Пуск» → «Панель управления» → «Сетевые подключения».

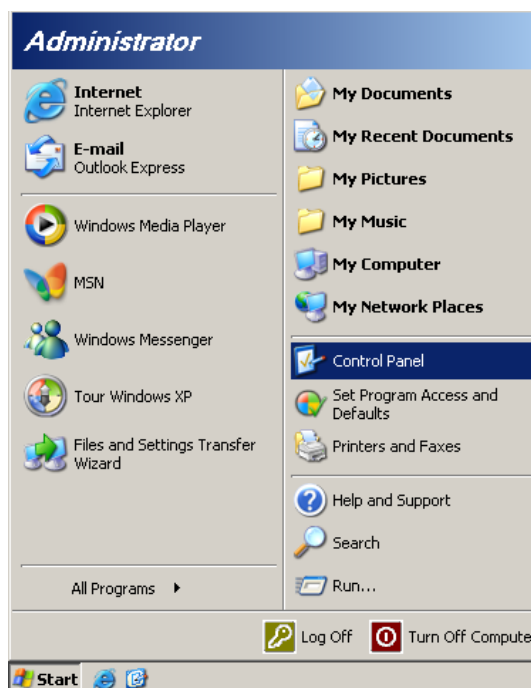

- Щелкните правой кнопкой мыши пункт «Подключение по локальной сети», а затем – пункт «Свойства».

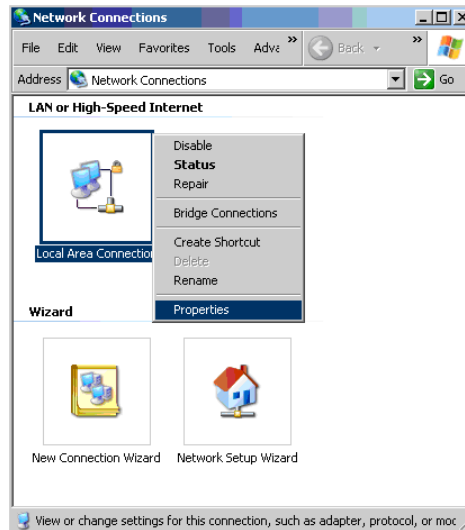

- В окне «Свойства» выберите вкладку «Общие», а затем – пункт «Протокол Интернета (TCP/IP)».
- Нажмите кнопку «Свойства».

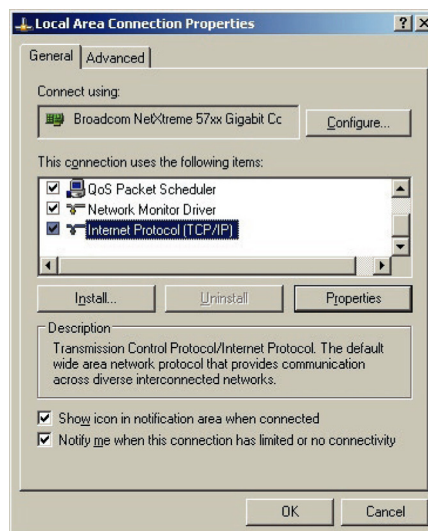

- Выберите пункт «Использовать следующий IP-адрес» и укажите IP-адрес и маску подсети, а затем нажмите кнопку «ОК».

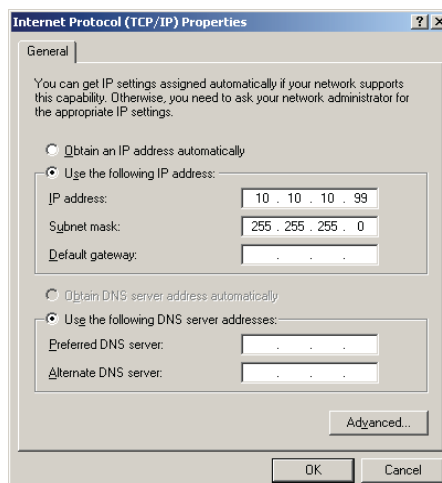

7. Нажмите кнопку «**Menu**» (Меню) на проекторе.
8. Выберите пункты «**Параметры II**» → «**Доп наст**» → «**Сеть**».
9. Перейдя к меню «**Сеть**», выберите установите указанные ниже настройки.
 - ▶ DHCP: Выкл.
 - ▶ IP-адрес: 10.10.10.10
 - ▶ Маска подсети: 255.255.255.0
 - ▶ Шлюз: 0.0.0.0
 - ▶ Сервер DNS: 0.0.0.0
10. Нажмите кнопку ◀ (Ввод) / ▶ для подтверждения настроек.
Запустите веб-браузер
(например Microsoft Internet Explorer с Adobe Flash Player 9.0 или более поздней версии).

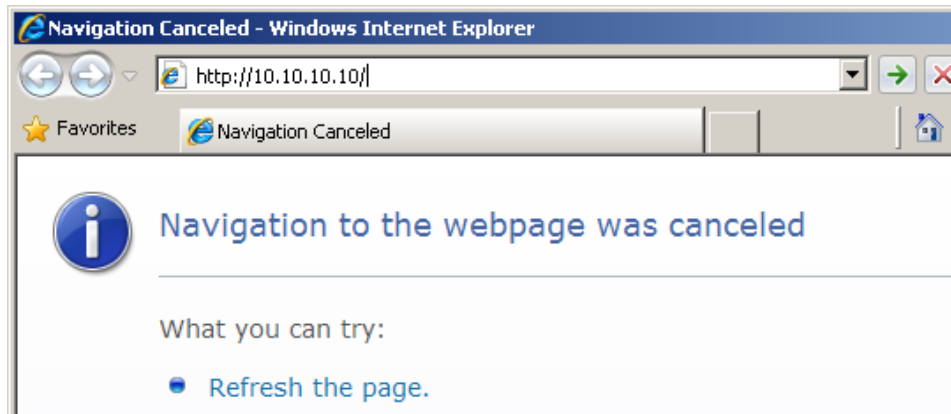

11. В адресной строке введите IP-адрес: 10.10.10.10.
12. Нажмите кнопку ◀ (Ввод) / ▶.

Откроется страница настройки проектора для удаленного управления. Ниже показана страница функции управления проектором посредством ЛВС через порт RJ45.



Expansion Options

КАТЕГОРИЯ	ПУНКТ	К-ВО ЗНАКОВ
Управление Crestron	IP-адрес	14
	Идентификатор IP	3
	Порт	5
Проектор	Имя проектора	10
	Размещение	10
	Присвоено	10
Конфигурация сети	DHCP (включено)	(Н/П)
	IP-адрес	15
	Маска подсети	15
	Основной шлюз	15
	Сервер DNS	15
Пароль пользователя	Включен	(Н/П)
	Новый пароль	15
	Подтвердить	15
Пароль администратора	Включен	(Н/П)
	Новый пароль	15
	Подтвердить	15

Дополнительную информацию можно получить на веб-сайте <http://www.crestron.com>.

Сброс

Для выбора пунктов в меню **Параметры II** используйте кнопки ▲▼. Выберите пункт **Сброс** и нажмите кнопку ◀ (Ввод) / ▶ для сброса всех настроек меню к заводским значениям (кроме языка и блокировки доступа).

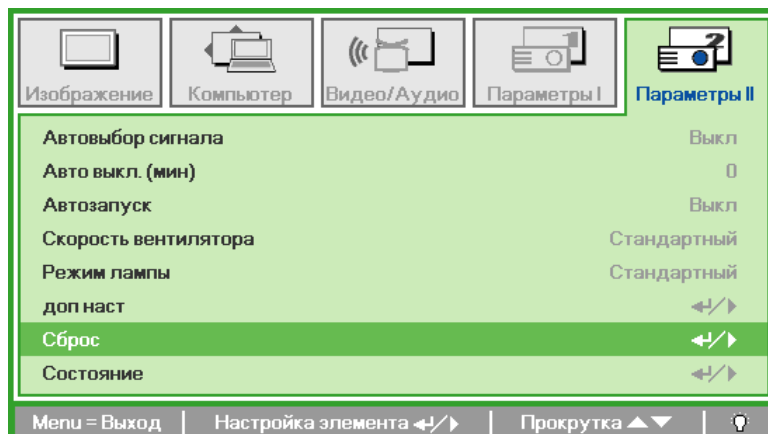

Состояние

Для выбора пунктов в меню **Параметры II** используйте кнопки ▲▼. В меню **Параметры II** выберите пункт **Состояние** и кнопкой ◀ (Ввод) / ▶ откройте окно **Состояние**.

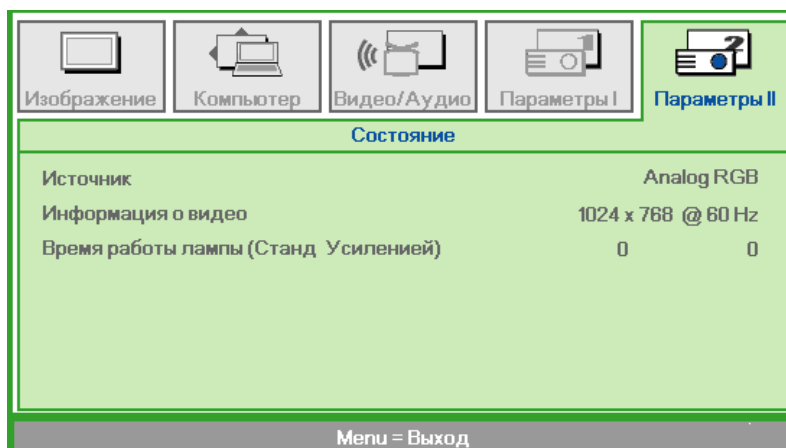

Пункт	ОПИСАНИЕ
Источник	Показывает активный источник.
Информация о видео	Показывает разрешение и частоту кадров для RGB-сигнала и стандарт цвета для видеосигнала.
Время работы лампы	Отображаются показатели счетчика лампы. (Станд Усиленный)

ОПИСАНИЕ МУЛЬТИМЕДИЙНЫХ ФУНКЦИЙ

Функции

ПО для обработки мультимедиа предназначено высококачественного воспроизведения мультимедийной информации с USB-накопителя, встроенной памяти проектора или сетевого подключения (LAN/WiFi). Функция подключения "plug-and-play" устройства USB позволяет воспроизводить контент без использования ПК. Более того, вы можете копировать файлы во встроенную память проектора, что повышает мобильность использования.

Мультимедийное меню

Утилита мультимедиа позволяет воспроизводить следующую информацию с использованием рабочего стола:

- Воспроизведение фильмов
- Воспроизведение аудиофайлов
- Просмотр фотографий
- Просмотр документов

Мультимедиа

Данный медиаплеер позволяет просто и удобно воспроизводить аудио, видео, фото и документы с установленного в проектор USB-накопителя или из встроенной памяти проектора.

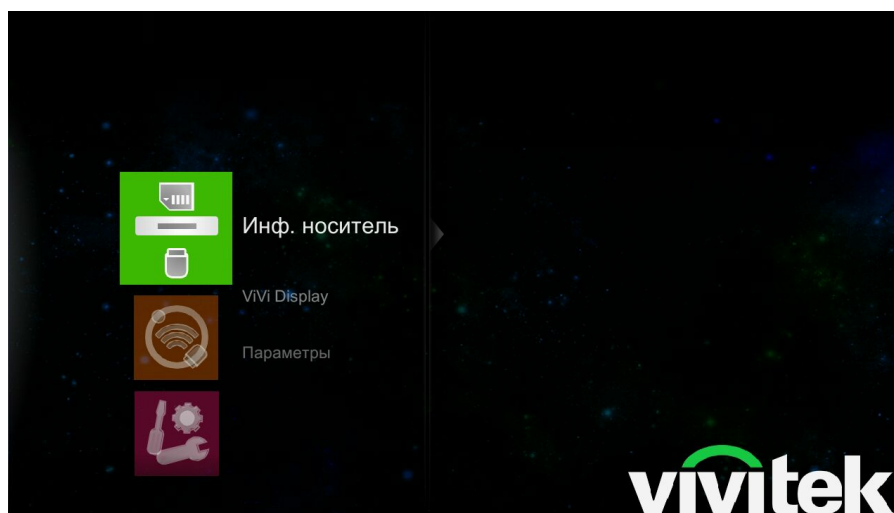

ЭЛЕМЕНТ	ОПИСАНИЕ
Фото	Просмотр фотографий, в том числе в режиме слайд-шоу. Поддерживаемые форматы: JPEG, JPG и BMP
Фильм	Воспроизведение видеофайлов. Поддерживаемые форматы: AVI, MKV, TS, DAT, VOD, MPG, MPEG, MOV, MP4 и WMV.
Музыка	Воспроизведение аудиофайлов. Поддерживаемые форматы: MP1, MP2, MP3, WMA, OGG, ADPCM-WAV, PCM-WAV и AAC.
Office Viewer	Просмотр документов. Поддерживаемые форматы: Microsoft® Word 97-2007 (DOC), PowerPoint 97-2007 (PPT) и Excel 97-2007 (XLS); Adobe® Acrobat Reader (PDF); текстовые файлы (TXT).

Vivi Display

Режим ViVi Display обеспечивает улучшенный интерфейс ПК и проектора и повышает удобство обращения с мультимедийной информацией. С помощью данной функции вы можете проецировать рабочий стол вашего ПК на экран через подключение к ЛВС или WiFi.

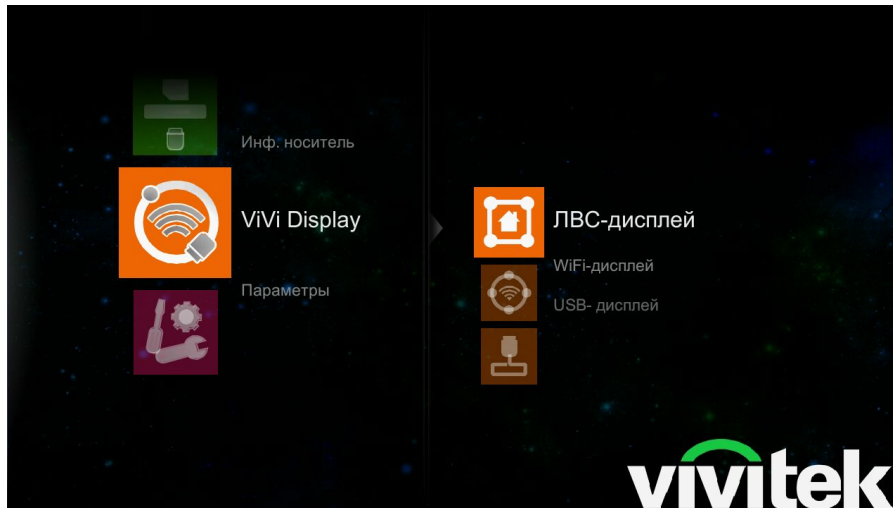

ЭЛЕМЕНТ	ОПИСАНИЕ
ЛВС-дисплей	Подключите проектор к сети. Функция отображения через ЛВС позволяет проецировать экран ПК по сети.
WiFi-дисплей	Проектор транслирует идентификатор SSID, что позволяет подключиться к ПК. Экран ПК может проецироваться в режиме ViVi Display через WiFi-подключение.
USB-дисплей	Подключите проектор к ПК с помощью USB-кабеля. Экран ПК может проецироваться в режиме ViVi Display через WiFi-подключение.

Настройки

Меню настроек позволяет настроить параметры системы, воспроизведения видео, фото и аудио проектора.

Система

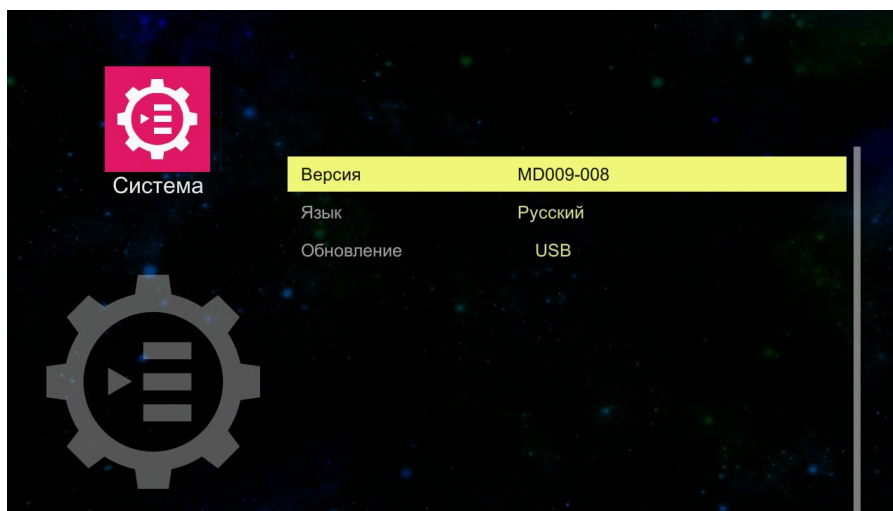

ЭЛЕМЕНТ	ОПИСАНИЕ
Версия	Версия ПО для обработки мультимедиа. Только для справки.
Язык	Нажмите кнопку ← и кнопками ▲ ▼ выберите нужный язык в центре меню.
Обновление	Обновление ПО для обработки мультимедиа.

Видео

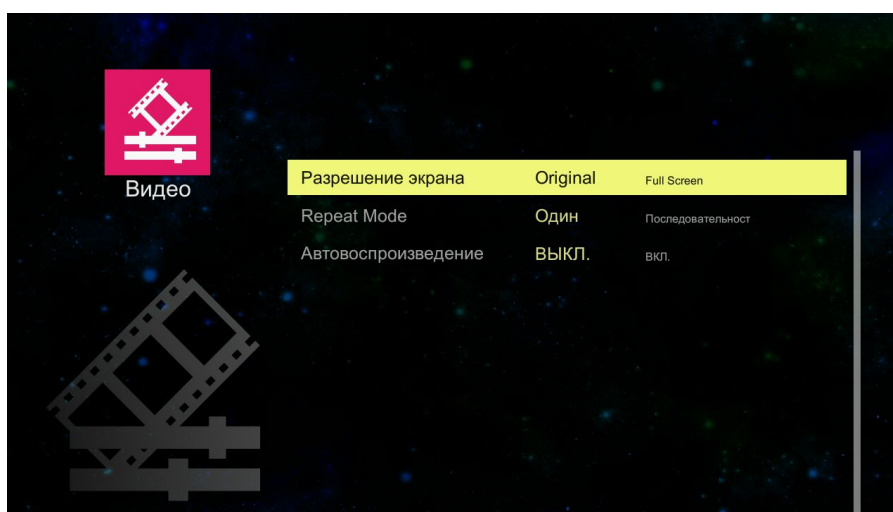

ЭЛЕМЕНТ	ОПИСАНИЕ
Разрешение крана	Кнопками ◀▶ выберите формат отображения видео.
Repeat Mode	Кнопками ◀▶ выберите режим повтора.
Автовоспроизведение	Кнопками ◀▶ включите или отключите режим автоматического воспроизведения при включении питания.

Фото

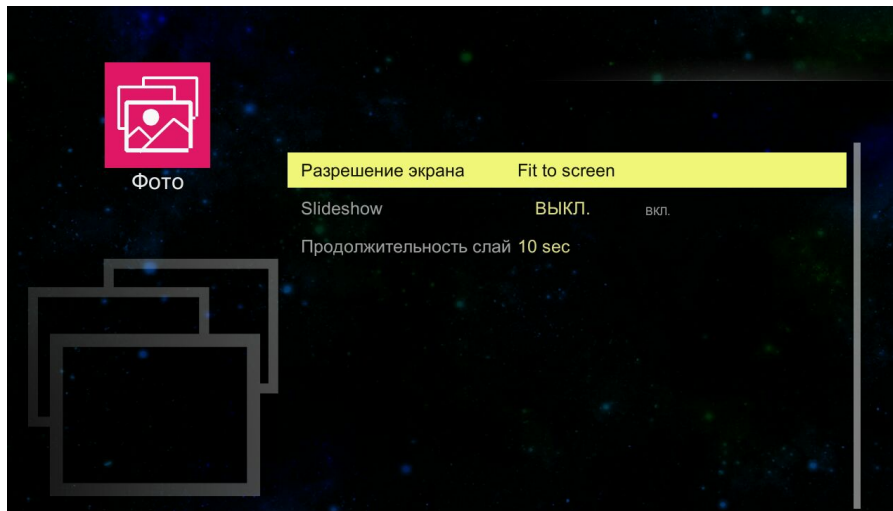

ЭЛЕМЕНТ	ОПИСАНИЕ
Разрешение крана	Нажмите кнопку и кнопками выберите формат отображения фотографий.
Slideshow	Кнопками включите или отключите режим слайд-шоу при просмотре фотографий.
Продолжительность лай	Нажмите кнопку и кнопками выберите время переключения кадров в режиме слайд-шоу.

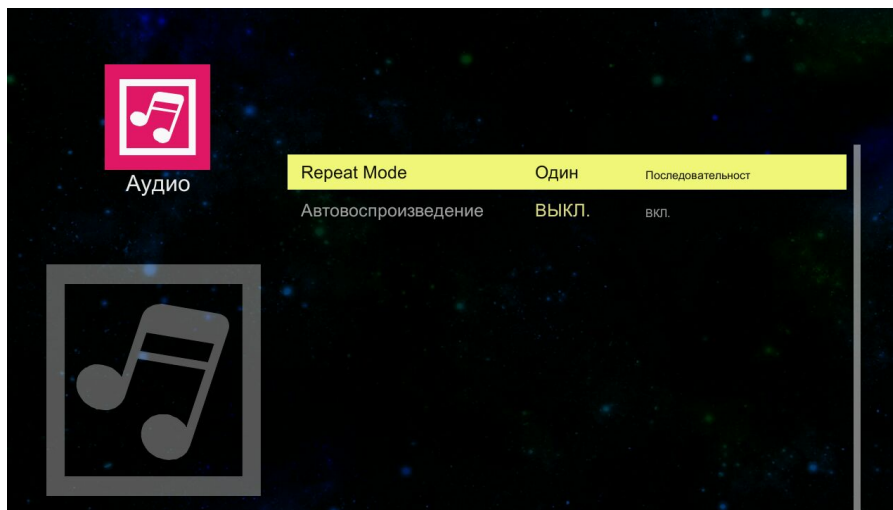

Аудио

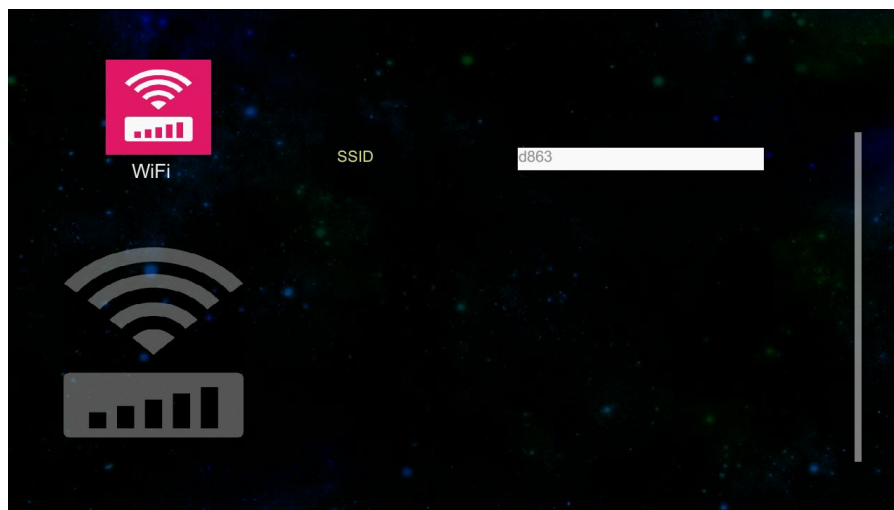

ЭЛЕМЕНТ	ОПИСАНИЕ
Repeat Mode	Кнопками выберите режим повтора.
Автовоспроизведение	Кнопками включите или отключите режим автоматического воспроизведения при включении питания.

WiFi



ЭЛЕМЕНТ	ОПИСАНИЕ
SSID	Нажмите кнопку  и кнопками     установите идентификатор SSID. Нажмите кнопку Auto для выхода из окна настройки.

Установка утилиты ViVi Display

Перед использованием утилиты Multi-Media ее следует установить на ПК. При установке следуйте экранному указанию. После установки на ПК отображается значок приложения, щелкнув который, вы получаете доступ к приложению.

Требования к ViVi Display

ПРОЦЕССОР	Intel/AMD Dual Core 2 ГГц или выше (процессор ATOM не поддерживается)
ГРАФИЧЕСКАЯ КАРТА	Intel, nVIDIA или AMD с видеопамятью (VRAM) не менее 64 МБ
ОПЕРАЦИОННАЯ СИСТЕМА	Windows XP Professional SP3, Vista SP3, Windows 7 SP2
ДИНАМИЧЕСКОЕ ОЗУ (DRAM)	1 ГБ DDR
WiFi	802.11n

Примечание:

Для установки данного ПО на ПК требуются права администратора.

Установка утилиты:

Подключите разъем USB (типа A) к ПК, а другой разъем кабеля (USB Mini A) к проектору.

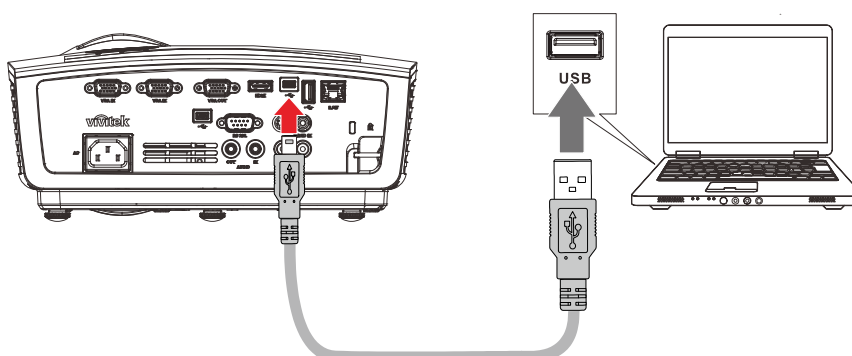

Щелкните Пуск -> Компьютер* чтобы открыть окно обозревателя.

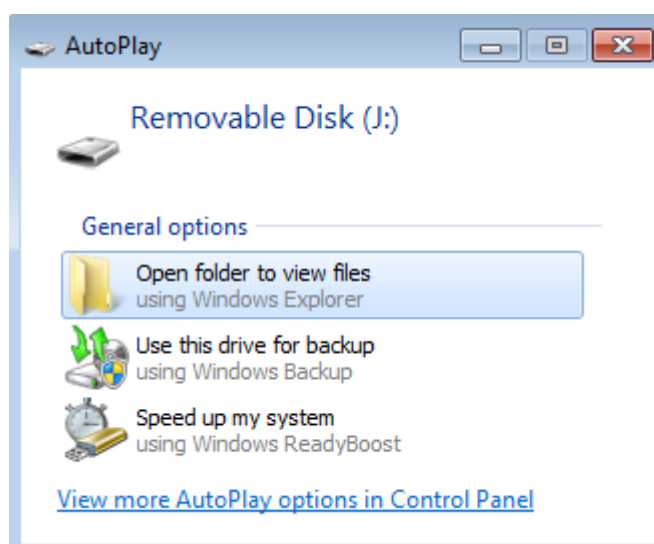

Создаются три **съемных диска**. Найдите файл **ViviDisplay.exe**.

Щелкните **ViviDisplay.exe** для установки.

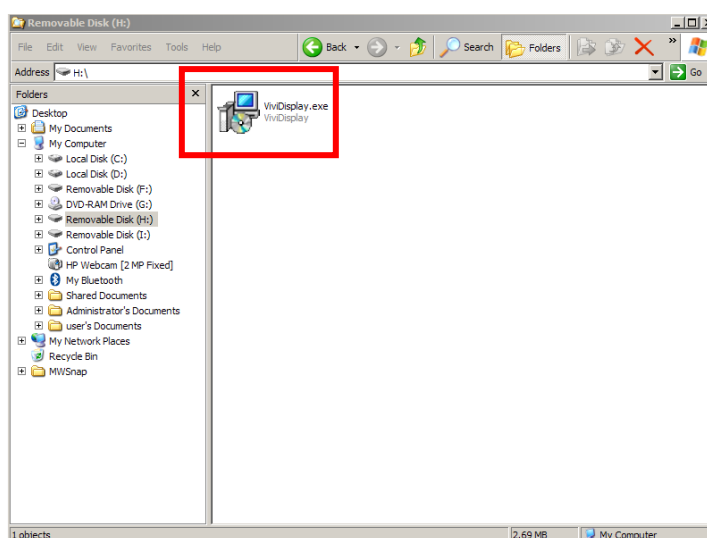

*Термины могут отличаться в зависимости от используемой операционной системы.

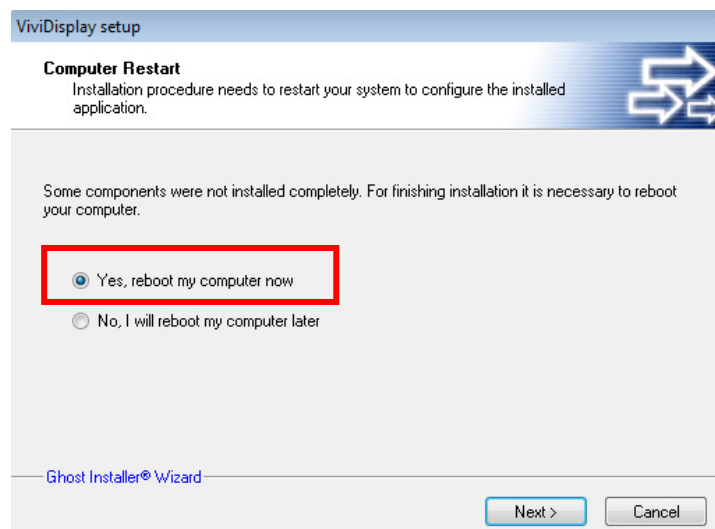
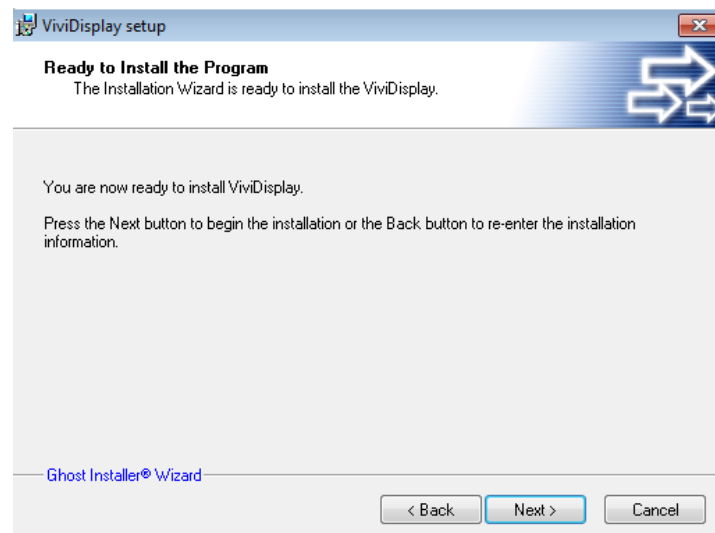

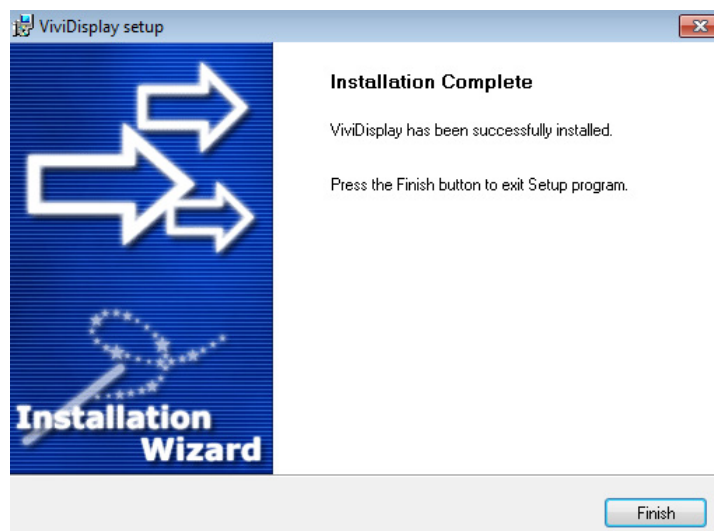

После завершения установки Vividisplay на рабочем столе появляется значок EZ Wifi



Подключения

Подключение ЛВС

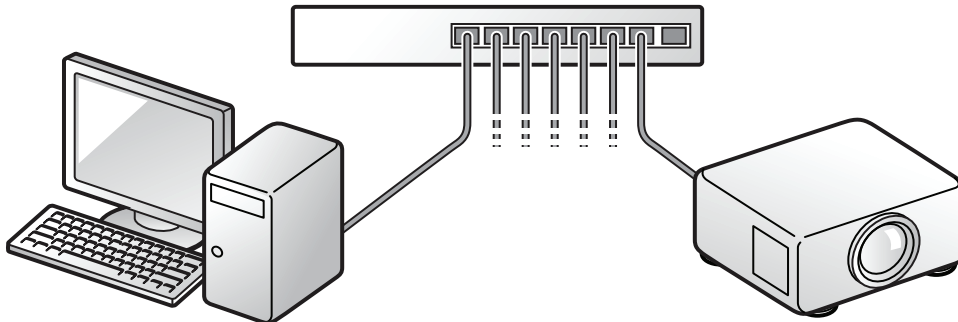

Подключите к проектору сетевой кабель.
Нажмите кнопку **MENU** на пульте ДУ.
Для настройки сети выберите **Параметры II -> Доп. наст -> Сеть**.
(Установите для DHCP значение "Вкл.")
С помощью пульта ДУ выберите **Multi Media -> ViVi Display -> LAN Display**.

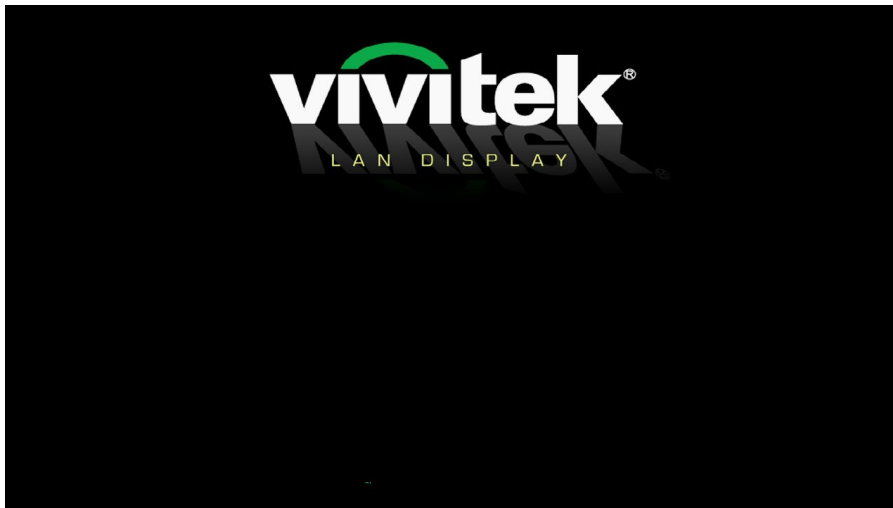

Щелкните по значку EZ Wifi на рабочем столе и запустите ViViDisplay. При этом выполняется запуск LAN Display, если IP-адрес проектора установлен верно.



Щелкните **Зеркально** или **Расширить** для отображения рабочего стола.

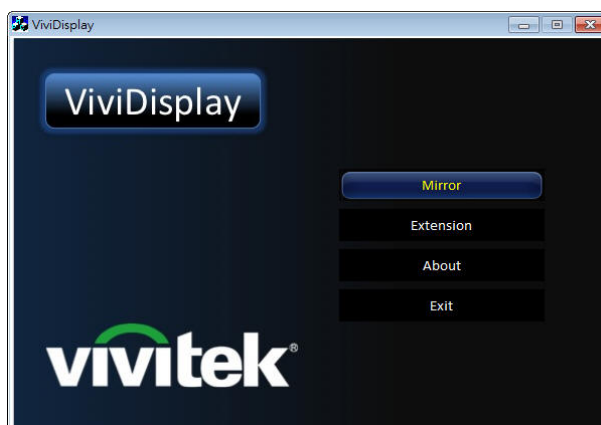

Нажмите кнопку **Auto** для остановки отображения.

Примечание.
Используйте сетевой кабель категории 5 и выше.

WiFi-подключение

Включите проектор и дождитесь отображения начального экрана.

Установите в проектор беспроводной защитный ключ Vivitek.

С помощью пульта ДУ выберите **Multi Media -> ViVi Display -> Wifi Display**.

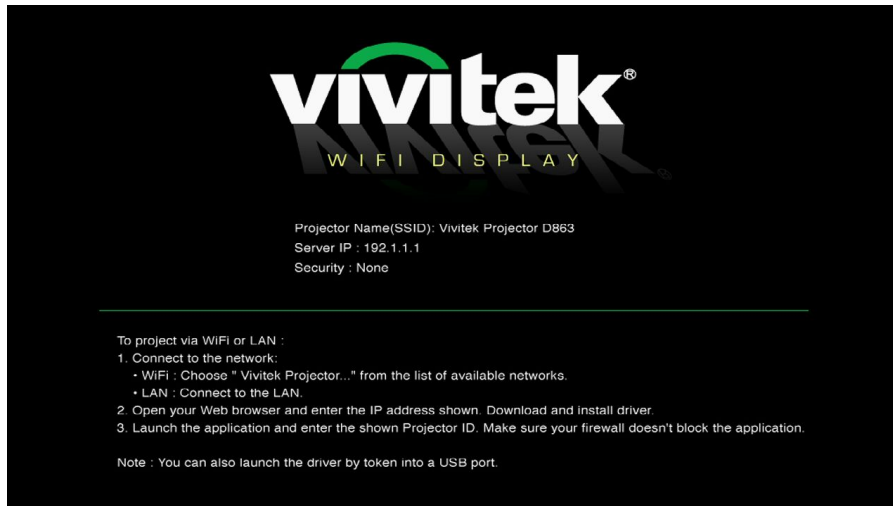

Примечание:

Компьютер должен быть оборудован беспроводным сетевым адаптером, установлен драйвер, а адаптер активирован.

На панели инструментов (в нижнем правом углу) щелкните , чтобы открыть меню значков.

Выберите беспроводную сеть  и щелкните для отображения.

В списке доступных беспроводных сетей щелкните **Имя точки доступа** (по умолчанию: d863), затем **Подключить**.

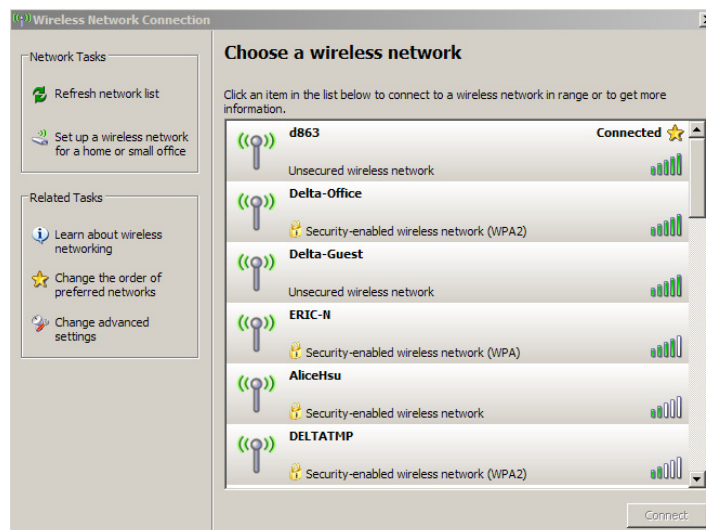

Примечание:

Для изменения имени точки доступа выберите **Настройка -> Wifi -> SSID**. (Не более 15 символов)

Щелкните по значку EZ Wifi на рабочем столе и запустите ViViDisplay.



Щелкните **Зеркально** или **Расширить** для отображения рабочего стола.

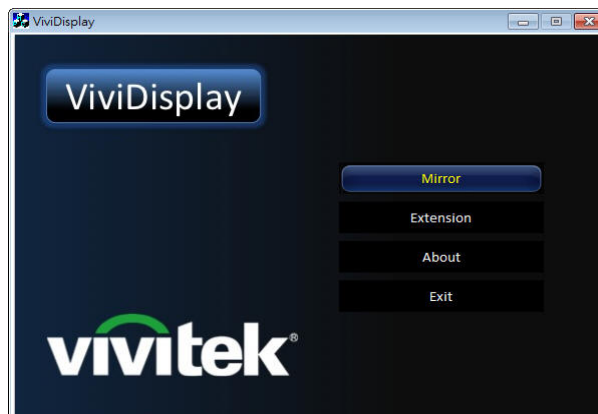

Нажмите кнопку **Auto** для остановки отображения.

Примечание.

- 1. Зеркальное отображение синхронизируется с главным монитором, а параметр "Расширить" позволяет использовать проектор в качестве второго монитора.*
- 2. При использовании функции ViViDisplay разрешение монитора ПК устанавливается равным 800x600.*
- 3. После выхода из функции ViViDisplay восстанавливается исходное разрешение монитора ПК.*

Подключение USB-накопителя

Включите проектор.

Выберите **Multi Media -> ViVi Display -> USB Display**.

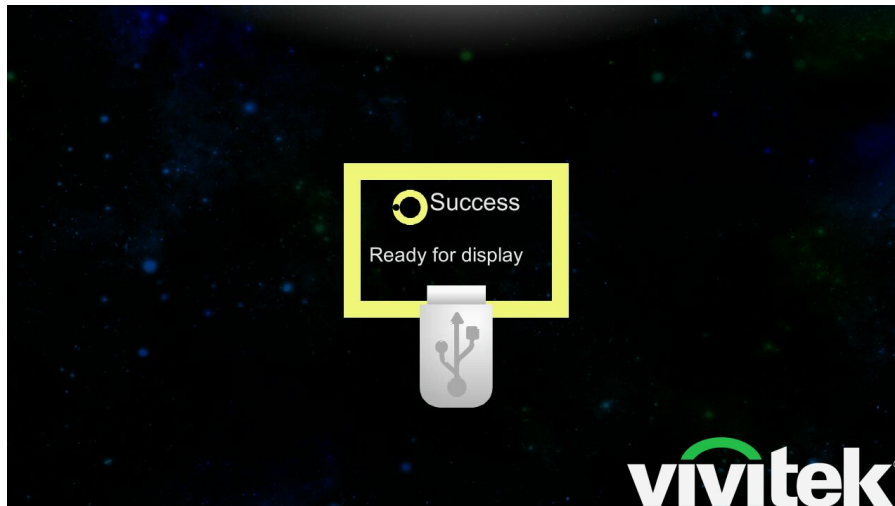

Разъем типа A кабеля USB подключите к ПК.

Подключите мини-разъем USB-кабеля в гнездо на задней панели проектора.

USB-накопитель определяется на ПК.

При первоначальных подключениях драйвер устанавливается автоматически. (Или нажмите на EZ Display для установки вручную.)

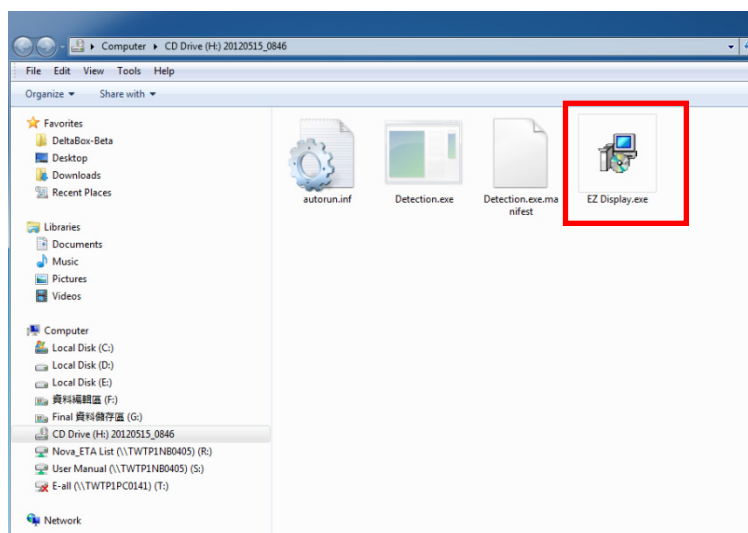

При установке драйвера следуйте экранным указаниям.

Откройте окно обозревателя, выберите **Мой компьютер*** и щелкните **EZ Display** для доступа к проектору.

Щелкните значок **EZ Display** на рабочем столе для отображения через USB.



Для остановки отображения отключите кабель USB.

*Термин может быть другим в зависимости от используемой операционной системы.

Воспроизведение мультимедиа

Вы можете просматривать ваши мультимедийные данные, подключив USB-устройство непосредственно к проектору. Функции, доступные при прямом просмотре, описаны ниже.

Просмотр фотографий

Если установлен USB-накопитель, в каталоге файлов отображается значок папки.

Для просмотра фотографий:

Кнопками ▲ ▼ выберите **Медиа** и нажмите кнопку ⏪.

Кнопками ▲ ▼ выберите **Встроенная память** или **USB** и нажмите кнопку ⏪.

Кнопками ▲ ▼ выберите **Фото** и нажмите кнопку ⏪, чтобы открыть каталог.

Выберите файл для отображения.

Нажмите кнопку ⏪ для отображения фотографии.

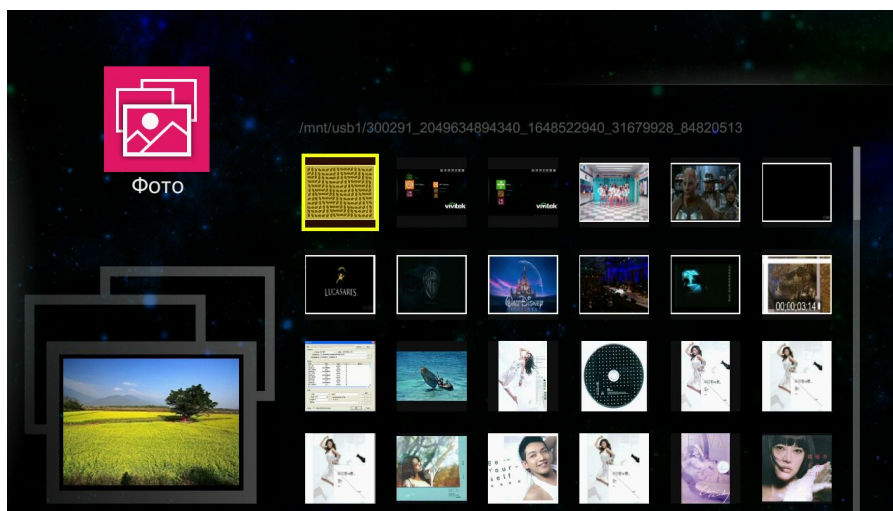

Управление

⏪: Воспроизвести предыдущий файл

▶: Воспроизвести следующий файл

⏪: Воспроизвести файл / Слайд-шоу

Авто: Возврат в меню **Multi Media**.

Просмотр фильма

Для просмотра фильма:

Кнопками ▲ ▼ выберите **Медиа** и нажмите кнопку ⏪.

Кнопками ▲ ▼ выберите **Встроенная память** или **USB** и нажмите кнопку ⏪.

Кнопками ▲ ▼ выберите **Фильм** и нажмите кнопку ⏪, чтобы открыть каталог файлов.

Выберите папку с нужным видеофайлом.

Нажмите кнопку ⏪ для воспроизведения выбранного файла.

При воспроизведении фильма кнопки управления автоматически скрываются. Для воспроизведения предыдущего или следующего файла используйте кнопки ◀ и ▶ соответственно.

При нажатии кнопки ⏪ для временной остановки воспроизведения отображаются кнопки управления.

Во время отображения кнопок управления кнопки ◀ и ▶ можно использовать для перемещения к началу или концу файла.

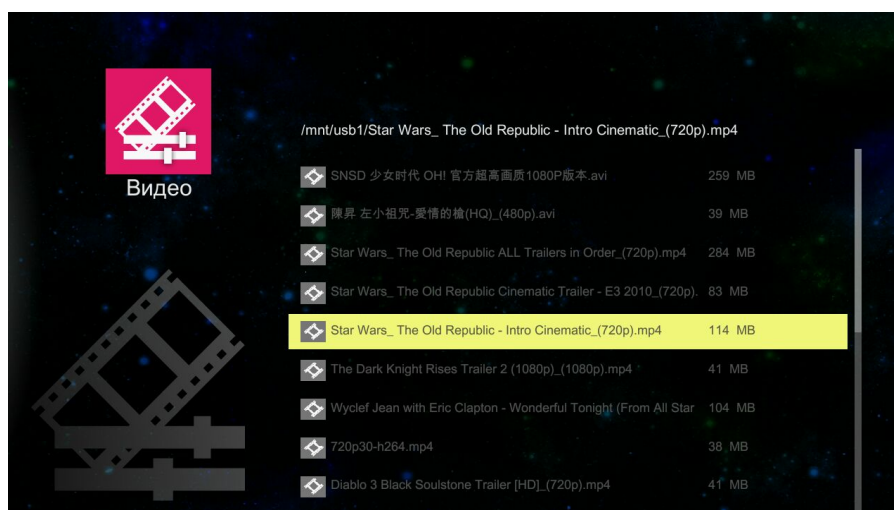

Управление

◀: Воспроизвести предыдущий файл

▶: Воспроизвести следующий файл

⏪: Воспроизведение файла / Пауза и отображение кнопок управления

Авто: Возврат в меню **Multi Media**.

Музыка

Чтобы открыть список музыки:

Кнопками ▲ ▼ выберите **Медиа** и нажмите кнопку ←.

Кнопками ▲ ▼ выберите **Встроенная память** или **USB** и нажмите кнопку ←.

Кнопками ▲ ▼ выберите **Музыка** и нажмите кнопку ←, чтобы открыть каталог файлов.

Выберите папку с нужным аудиофайлом.

Нажмите кнопку ← для воспроизведения.

Для паузы или воспроизведения аудиофайла используйте кнопку "Пауза/Воспроизведение" в списке кнопок управления музыкальным плеером.

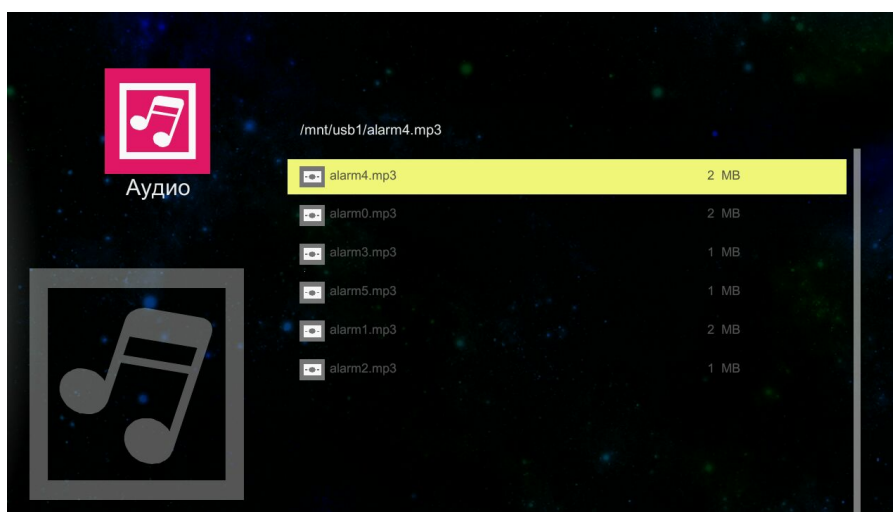

Управление

После выбора режима аудио отображаются кнопки управления. Их функции описаны ниже:

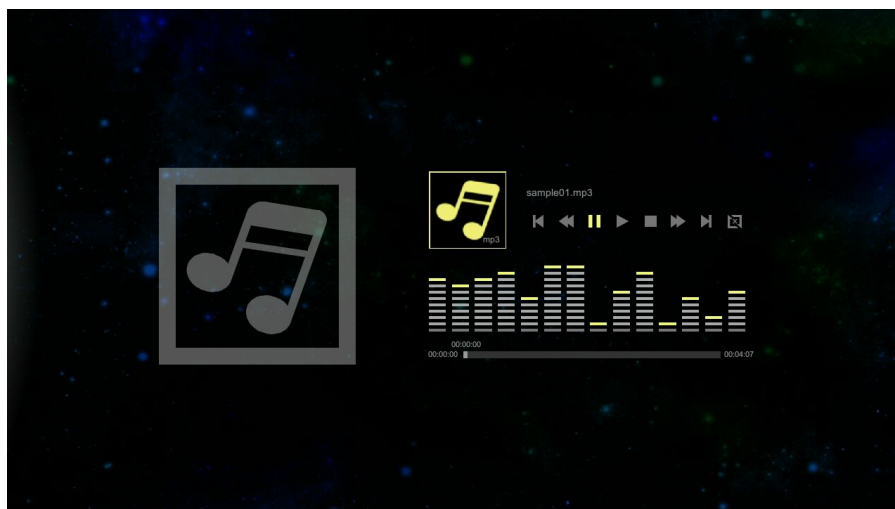

ЭЛЕМЕНТ	ОПИСАНИЕ
⏪	Предыдущий файл
⏴	Перемещение к концу файла
⏸	Пауза
▶	Воспроизведение
■	Стоп
⏵	Перемещение к началу файла
⏩	Следующий файл
🔄	Повтор

Office Viewer

Для просмотра файла документа:

Кнопками ▲ ▼ выберите **Медиа** и нажмите кнопку ←.

Кнопками ▲ ▼ выберите **Встроенная память** или **USB** и нажмите кнопку ←.

Кнопками ▲ ▼ выберите **Office viewer** и нажмите кнопку ←, чтобы открыть каталог файлов.

Выберите папку с нужным файлом.

Нажмите кнопку ← для просмотра.

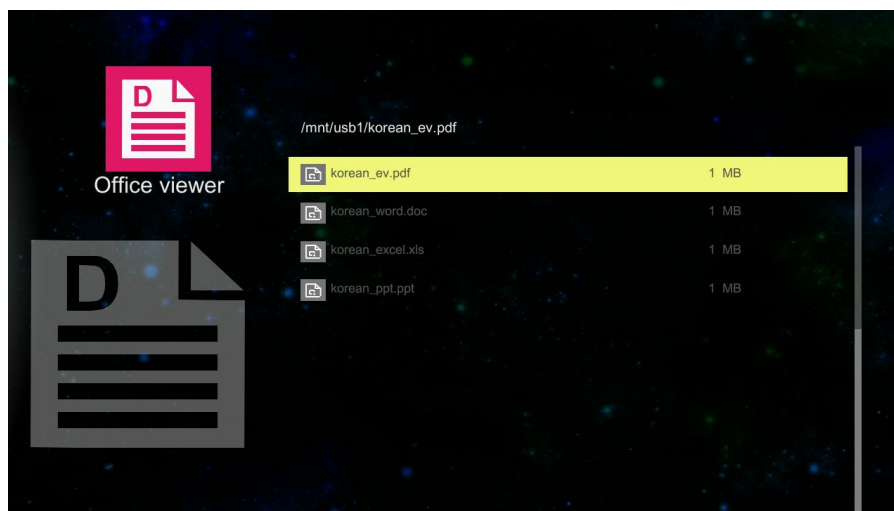

ПОДДЕРЖИВАЕМЫЕ МУЛЬТИМЕДИЙНЫЕ ФАЙЛЫ

Поддерживаемые форматы фото

Тип файла изображения	Класс	Кодировка	Макс. число пикселей
Jpeg Jpg	Стандарт	YUV400 YUV420 YUV422 YUV440 YUV444	Не ограничено
	Прогрессивный	YUV400 YUV420 YUV422 YUV440 YUV444	По ширине ≤ 10240 , по высоте ≤ 6400
BMP			Не ограничено

Поддерживаемые музыкальные форматы

Формат аудио	Частота дискретизации (Кбит/с)	Скорость передачи данных (Кбит/с)
MP1/MP2/MP3	8-48	8-320
WMA	22-48	5-320
OGG	8-48	64-320
ADPCM-WAV	8-48	32-384
PCM-WAV	8-48	128-1536
AAC	8-48	8-256

Поддерживаемые форматы видео

ТИП ФАЙЛА	СТАНДАРТ ВИДЕОСИГ НАЛА	РАЗРЕШЕНИ Е	СКОРОСТЬ ПЕРЕДАЧИ ДАННЫХ	ЧАСТОТА КАДРОВ	КОДИРОВКА АУДИОСИГ НАЛА	ПРИМЕЧАНИЕ
AVI MKV	XVID MPEG-4 H.264 M-JPEG WMV3	1080P	20 Мбит/с	30 кадр/с	AC3 DTS MPEG1/3 PCM ADPCM AAC	Не поддерживается VC-1 AP. H.264 поддерживает менее 4 опорных кадров. Не поддерживаются AC3-HD, DTS-HD.
TS	H.264	1080P	20 Мбит/с	30 кадр/с	AC3 AAC MPEG1/3 DTS LPCM	H.264 поддерживает менее 4 опорных кадров. Не поддерживаются AC3-HD, DTS-HD.
DAT VOD MPG MPEG	MPEG-1	1080P	20 Мбит/с	30 кадр/с	MPEG-1/3 AC3 DTS LPCM	Не поддерживаются AC3-HD, DTS-HD.
MOV MP4	MPEG-4 H.264	1080P	20 Мбит/с	30 кадр/с	AAC AMR PCM ADPCM	H.264 поддерживает менее 4 опорных кадров.
WMV	WMV3	1080P	20 Мбит/с	30 кадр/с	WMA2 WMA3	Не поддерживается VC-1 AP.

Поддерживаемые форматы документов

Microsoft® Word (97-2007, .doc)

Microsoft® PowerPoint (97-2007, .ppt)

Microsoft® Excel (97-2007, .xls)

Adobe® PDF (.pdf)

Текстовый (.txt)

ТЕХНИЧЕСКОЕ ОБСЛУЖИВАНИЕ И ЗАЩИТА ПРОЕКТОРА

Замена проекционной лампы

Если проекционная лампа перегорит, ее следует заменить. Для замены можно использовать только сертифицированную сменную лампу, которую можно заказать у продавца проектора.



Важно:

- а. Проекционная лампа, используемая в составе этого изделия, содержит небольшое количество ртути.*
- б. Не выбрасывайте данное изделие вместе с обычными бытовыми отходами.*
- в. Утилизация изделия должна проводиться в соответствии с местными нормами и предписаниями.*



Предупреждение:

Не забудьте выключить проектор и вынуть шнур из розетки не менее, чем за 30 минут до очистки. Несоблюдение этого требования может привести к серьезным ожогам.



Внимание:

В редких случаях колба лампы перегорает во время нормальной работы, что может привести к выбросу порошка и осколков стекла из заднего вентиляционного отверстия.

Не вдыхайте и не дотрагивайтесь до порошка или осколков стекла. Пренебрежение этой рекомендацией может привести к травме.

Никогда не подносите лицо к выпускным вентиляционным отверстиям, чтобы исключить возможность причинения травмы газом из лампы и ее осколками.

Во время демонтажа лампы с проектора, прикрепленного к потолку, убедитесь, что под проектором никого нет. На находящегося внизу могут упасть осколки стекла перегоревшей лампы.



ДЕЙСТВИЯ В СЛУЧАЕ ВЗРЫВА ЛАМПЫ

В случае взрыва лампы газ из лампы и ее осколки могут распространиться внутри проектора и выйти из выпускных вентиляционных отверстий. Газ, которым наполнена лампа, содержит токсичную ртуть.

В случае взрыва лампы откройте окна и двери, чтобы проветрить помещение.

Если вы вдохнете газ из лампы или вам в глаза или рот попадут осколки лампы, незамедлительно обратитесь за медицинской помощью.

- 1.** Ослабьте винт на крышке отсека для лампы.

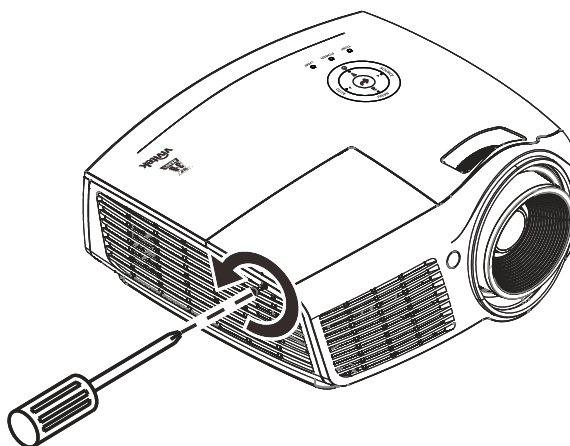

2. Снимите крышку отсека лампы.

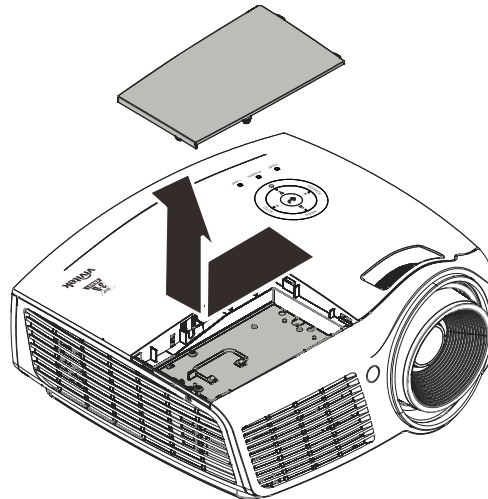

3. Отверните три винта блока лампы.

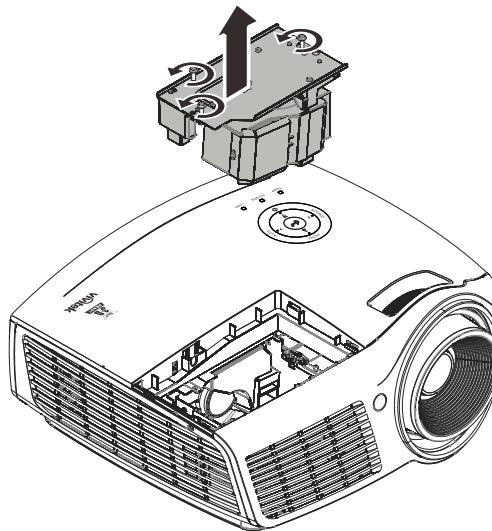

4. Поднимите ручку блока лампы.

5. Выньте блок лампы, с усилием потянув за ручку блока.

6. Выполните пункты 1–5 в обратном порядке, чтобы установить блок с новой лампой. Во избежание повреждений, при установке блок лампы нужно точно сориентировать относительно разъема.

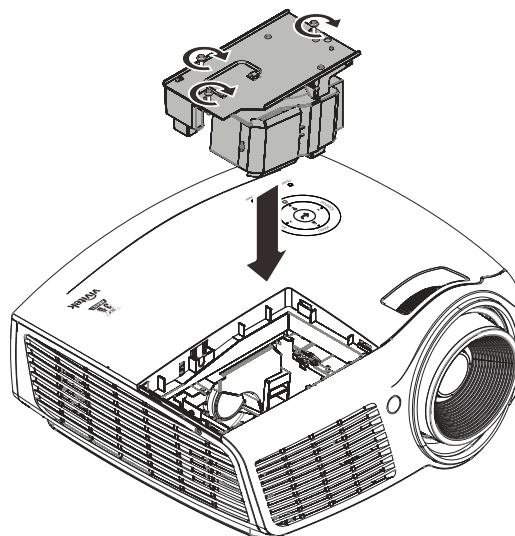

Примечание: Перед тем, как закрутить винты крышки отсека, убедитесь, что блок лампы плотно вошел в отсек и что разъем лампы надежно соединен с разъемом отсека.

Сброс времени работы лампы

После замены лампы счетчик времени работы лампы нужно обнулить. Для этого выполните следующие действия:

1. Нажмите кнопку **МЕНЮ** для входа в экранное меню.
2. Кнопками ◀▶ выберите меню **Параметры II**. Кнопками выберите пункт **Доп наст**.
3. Кнопками ▲▼ выберите пункт **Сброс счетчика**.
4. Нажмите ▶ или Ввод.
На экране появится сообщение.
5. Для сброса счетчика лампы последовательно нажмите кнопки ▼ ▲ ◀ ▶.
6. Нажмите кнопку **МЕНЮ**, чтобы вернуться в меню Параметры II.

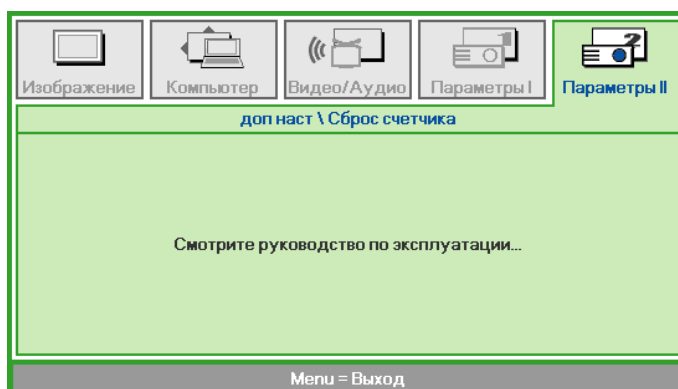
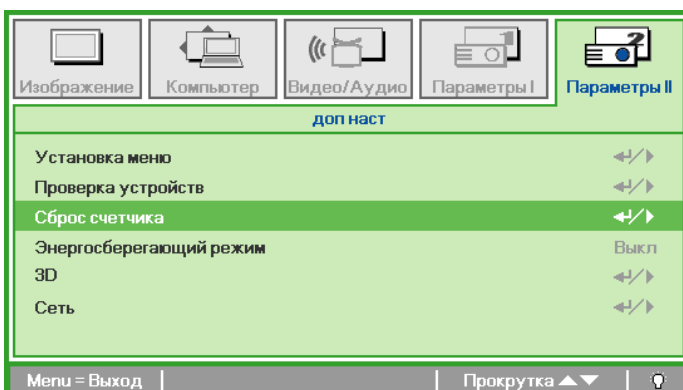
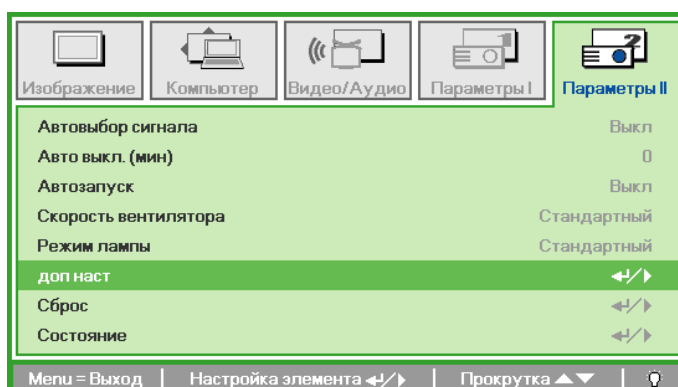

Чистка проектора

Для нормальной работы проектора требуется проводить чистку для удаления пыли и грязи.



Предупреждение:

1. Не забудьте выключить проектор и вынуть шнур из розетки не менее, чем за 30 минут до очистки. Несоблюдение этого требования может привести к серьезным ожогам.
2. Для чистки используйте только слегка влажную ткань. Не допускайте попадания воды в вентиляционные отверстия проектора.
3. Если во время чистки внутрь проектора попало немного воды, оставьте выключенный проектор для просушки на несколько часов в хорошо проветриваемом помещении, прежде чем снова использовать проектор.
4. Если в процессе чистки в проектор попало много воды, отправьте проектор на гарантийное обслуживание.

Чистка объектива

Очиститель для оптического объектива можно приобрести в магазинах фототоваров. Для проведения чистки объектива выполните следующие действия:

1. Нанесите немного очистителя для оптических объективов на чистую, мягкую ткань. (Не наносите очиститель непосредственно на объектив).
2. Легкими круговыми движениями протрите объектив.



Предостережение:

1. Не используйте абразивные очистители и растворители.
2. Во избежание обесцвечивания или помутнения покрытия не допускайте попадания очистителя на корпус проектора.

Чистка корпуса

Для проведения чистки корпуса выполните следующие действия:

1. Сотрите пыль чистой влажной тканью.
2. Смочите ткань теплой водой с мягким моющим средством (например, средством для мытья посуды) и протрите корпус.
3. Смойте моющее средство и протрите проектор еще раз.



Предостережение:

Во избежание обесцвечивания или помутнения покрытия корпуса не используйте абразивные и спиртосодержащие очистители.

Использование замка Kensington® Lock & Использование защитной планки

Использование замка Kensington® Lock

Если вас беспокоит сохранность проектора, прикрепите проектор к надежному неподвижному объекту с помощью кабеля безопасности и гнезда Kensington®.

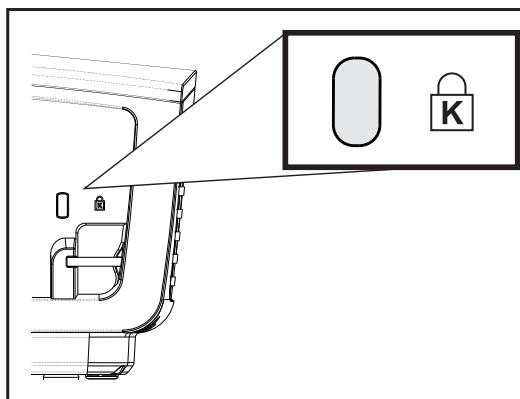

Примечание:

Для приобретения подходящего кабеля безопасности Kensington® обратитесь к продавцу проектора.

Замок безопасности относится к системам MicroSaver Security System компании Kensington. С любыми замечаниями обращайтесь по адресу: Kensington, 2853 Campus Drive, San Mateo, CA 94403, U.S.A. Тел: 800-535-4242, [Веб-сайт: http://www.Kensington.com](http://www.Kensington.com).

Использование защитной планки

В дополнение к функции защиты паролем и замку Кенсингтона, защитная планка помогает защитить проектор от несанкционированного перемещения. См. рисунок ниже.

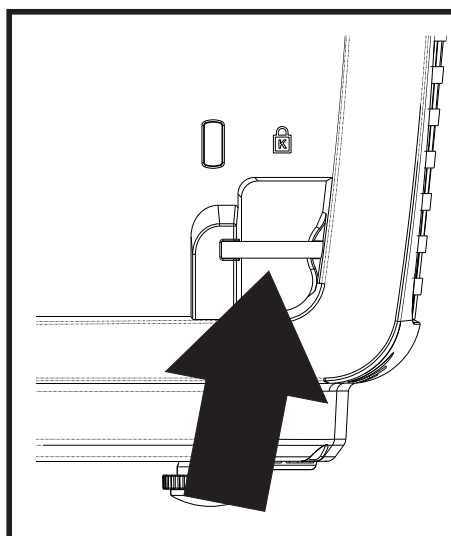

УСТРАНЕНИЕ НЕПОЛАДОК

Устранение наиболее общих неполадок

Ниже приводятся советы по устранению неполадок, которые могут возникать при работе с проектором. Если устранить неполадку не удастся, обратитесь за помощью к продавцу.

Часто много времени тратится на устранение таких простых неполадок, как потеря контакта при неплотном соединении. Прежде, чем перейти к изложенным далее решениям конкретных проблем, выполните следующие действия:

- Проверьте с помощью другого электроприбора, исправна ли сетевая розетка.
- Проверьте, включен ли проектор.
- Проверьте надежность всех соединений.
- Проверьте, включено ли подсоединенное устройство.
- Убедитесь, что подключенный компьютер не находится в спящем режиме.
- Убедитесь, что подключенный ноутбук настроен для вывода видеосигнала на внешний дисплей. (Обычно на ноутбуке для этого требуется нажать комбинацию клавиш: Fn + другая клавиша).

Советы по устранению неполадок

Старайтесь выполнять все действия, описываемые в разделах, посвященных устранению конкретных проблем, в указанном порядке. Это поможет устранить неполадку быстрее.

Во избежание замены исправных деталей, старайтесь точно определить источник проблемы. Например, если вы заменили батареи, а неисправность осталась, верните батареи на место и перейдите к следующему шагу поиска неисправности.

Записывайте выполненные действия по поиску неисправности, эти записи могут пригодиться при обращении в службу технической поддержки или в центр технического обслуживания.

Сообщения индикаторов об ошибках

СООБЩЕНИЕ ОБ ОШИБКЕ	ИНДИКАТОР ПИТАНИЕ, ЗЕЛЕНый	ИНДИКАТОР ЛАМПА, КРАСНЫЙ	ИНДИКАТОР ТЕМП, КРАСНЫЙ
Готовность к включению (режим ожидания)	ВКЛ	ВЫКЛ.	ВЫКЛ.
Система прогревается	Флэш-память	ВЫКЛ.	ВЫКЛ.
Лампа светится, система работает стабильно	ВКЛ	ВЫКЛ.	ВЫКЛ.
Охлаждение	Мигание	ВЫКЛ.	ВЫКЛ.
Перегрев	ВЫКЛ.	ВЫКЛ.	ВКЛ
Ошибка датчика теплового пробоя	Мигает 4 раза	ВЫКЛ.	ВЫКЛ.
Сбой лампы	ВЫКЛ.	ВКЛ	ВЫКЛ.
Слишком высокое напряжение на лампе	Мигает 5 раз	Мигает 1 раз	ВЫКЛ.
Слишком высокое входное напряжение	Мигает 5 раз	Мигает 2 раза	ВЫКЛ.
Слишком высокая температура	Мигает 5 раз	Мигает 3 раза	ВЫКЛ.
Обнаружена асимметрия	Мигает 5 раз	Мигает 4 раза	ВЫКЛ.
Слишком низкое напряжение на лампе	Мигает 5 раз	Мигает 5 раз	ВЫКЛ.
Слишком низкое входное напряжение	Мигает 5 раз	Мигает 6 раз	ВЫКЛ.
Ошибка продольного вентилятора	Мигает 6 раз	Мигает 1 раз	ВЫКЛ.
Ошибка нагнетающего вентилятора	Мигает 6 раз	Мигает 2 раза	ВЫКЛ.
Ошибка вентилятора DMD (цифрового микрозеркального устройства)	Мигает 6 раз	Мигает 3 раза	ВЫКЛ.
Корпус открыт	Мигает 7 раз	ВЫКЛ.	ВЫКЛ.
Ошибка цветового круга	Мигает 9 раз	ВЫКЛ.	ВЫКЛ.
Ошибка связи с дросселем стартера	Мигает 10 раз	Мигает 1 раз	ВЫКЛ.

В случае ошибки отключите шнур питания переменного тока и подождите 1 (одну) минуту перед тем, как перезапустить проектор. Если индикаторы «Power» (Питание) или «Lamp» (Лампа) продолжают мигать или возникла какая-либо другая ситуация, не указанная в приведенной выше таблице, обратитесь в сервисный центр.

Неполадки с изображением

НЕПОЛАДКА: На экране нет изображения

1. Проверьте настройки ноутбука или настольного ПК.
2. Выключите все устройства и затем снова включите в правильном порядке.

НЕПОЛАДКА: Изображение размыто

1. Настройте фокусировку регулятором **Фокус** на проекторе.
2. Нажмите кнопку «Auto» (Авто) на пульте ДУ.
3. Убедитесь, что расстояние от проектора до экрана в пределах допустимого диапазона (около 10 м).
4. Проверьте, нет ли загрязнений на объективе проектора.

НЕПОЛАДКА: Изображение шире сверху или внизу (трапецеидальное)

1. Расположите проектор перпендикулярно экрану, насколько это возможно.
2. Скорректируйте Трапецеидальное искажение с помощью кнопок **Трапецеидальность** на проекторе или пульте ДУ.

НЕПОЛАДКА: Изображение зеркально отражено

Проверьте настройку **Проекция** в меню **Параметры I** экранного меню проектора.

НЕПОЛАДКА: Полосы на изображении

1. Установите настройки **Частота** и **Трекинг** в меню **Компьютер** в значения по умолчанию.
2. Подключите другой компьютер и проверьте, не вызвана ли проблема видеоплатой ПК.

НЕПОЛАДКА: Изображение невыразительное, нет контраста

Настройте параметр **Контраст** в меню **Изображение**.

НЕПОЛАДКА: Цвета проецируемого изображения не соответствуют цветам источника видеосигнала

Настройте параметры **Цвет.температура** и **Гамма-коррекция** в меню **Изображение**.

Проблемы с лампой

НЕПОЛАДКА: Отсутствует луч от проектора

1. Проверьте надежность подсоединения шнура питания.
2. Проверьте с помощью другого электроприбора, исправна ли сетевая розетка.
3. Перезапустите проектор в надлежащем порядке и убедитесь, что индикатор питания горит.
4. Если вы недавно заменили лампу, попробуйте заново подсоединить все контакты лампы.
5. Замените блок лампы.
6. Установите в проектор старую лампу и отправьте проектор на гарантийное обслуживание.

НЕПОЛАДКА: Лампа отключается

1. Скачки напряжения могут приводить к отключению лампы. Отключите и снова включите шнур питания. После того, как загорится светоиндикатор питания, включите кнопку питания.
2. Замените блок лампы.
3. Установите в проектор старую лампу и отправьте проектор на гарантийное обслуживание.

Неполадки с пультом ДУ

НЕПОЛАДКА: Проектор не реагирует на команды с пульта ДУ

1. Направьте пульт ДУ на датчик ИК-сигнала на проекторе.
2. Убедитесь в отсутствии препятствий ИК-сигналу от пульта ДУ до датчика.
3. Выключите все люминесцентные лампы в помещении.
4. Проверьте полярность батарей.
5. Замените батареи.
6. Выключите другие, находящиеся поблизости приборы с источником ИК-сигнала.
7. Отдайте пульт ДУ в ремонт.

Неполадки со звуком

НЕПОЛАДКА: Нет звука

1. Отрегулируйте громкость с пульта ДУ.
2. Отрегулируйте громкость источника аудиосигнала.
3. Проверьте надежность подсоединения аудиокабеля.
4. Проверьте аудиовыход источника сигнала, используя другой динамик.
5. Отправьте проектор на гарантийное обслуживание.

НЕПОЛАДКА: Искажения звука

1. Проверьте надежность подсоединения аудиокабеля.
2. Проверьте аудиовыход источника сигнала, используя другой динамик.
3. Отправьте проектор на гарантийное обслуживание.

Гарантийное обслуживание проектора

Если неполадку устранить не удалось, отправьте проектор на гарантийное обслуживание. Для этого упакуйте проектор в оригинальную коробку. Вложите описание неисправности и список выполненных действий по ее устранению. Эта информация может быть полезной для специалистов по техническому обслуживанию. Отдайте проектор на гарантийное обслуживание в магазин, где вы его приобрели.

Вопросы и ответы об HDMI

Вопрос: В чем заключается разница между «обычным кабелем HDMI» и «высокоскоростным кабелем HDMI»?

недавнем времени компания «HDMI Licensing LLC» заявила о разделении кабелей на две категории: стандартные и высокоскоростные.

- стандартные (или категория 1) кабели HDMI работают на скорости 75 МГц или 2,25 Гбит/с, что равно сигналу 720p/1080i.
- высокоскоростные (или категория 2) кабели HDMI работают на скорости 340 МГц или 10,2 Гбит/с, что является наибольшей на сегодняшний день пропускной способностью для кабелей HDMI, которые передают до 1080p сигналов, включая большую разрядность цвета и/или большую скорость регенерации от источника. Высокоскоростные кабели также могут использоваться для мониторов с большим разрешением, как например, экраны кинотеатров WQXGA (разрешение 2560 x 1600).

Вопрос: Как прокладывать кабели HDMI на расстояние более 10 м?

Существует множество адаптеров HDMI, которые используются в решениях HDMI для увеличения дальности действия от 10 стандартных метров на намного большее расстояние. Компании предлагают множество решений, включая активные кабели (встроенная в кабель активная электроника, увеличивающая и растягивающая сигнал кабеля), промежуточные и другие усилители, а также кабели CAT5/6 и волоконные кабели.

Вопрос: Как определить, сертифицирован ли кабель HDMI?

Производитель обязан сертифицировать продукты HDMI в соответствии с Условиями HDMI проверки на соответствие. Однако, существует множество случаев, когда кабели имеют логотип HDMI, но не прошли надлежащие испытания. Компания «HDMI Licensing LLC» на данный момент активно расследует такие случаи, чтобы обеспечить надлежащее использование на рынке торговой марки HDMI. Мы рекомендуем пользователям приобретать кабели в надежных торговцев и компаниях с хорошей репутацией.

Более подробную информацию см. на веб-сайте <http://www.hdmi.org/learningcenter/faq.aspx#49>.

ТЕХНИЧЕСКИЕ ХАРАКТЕРИСТИКИ

Технические характеристики

Модель	D863	DX864	DW866
Тип дисплея	TI DMD 0,55"		TI DMD 0,65"
Разрешение	XGA 1024 x 768		WXGA, 1280 x 800
Проекционное расстояние	1 ~ 10 м		
Размер проекционного экрана	25.6" ~ 308"		27,1"- 302,2"
Объектив проектора	Ручная фокусировка/ручное увеличение		
Коэффициент масштабирования	1,2x		1,1x
Коррекция трапецеидального искажения	+/- 40 градусов		
Методы проецирования	Прямое, обратное, со стола/с потолка (обратное, прямое)		
Совместимость данных	VGA, SVGA, XGA, SXGA, SXGA+, UXGA, WUXGA при 60 Гц, Mac		
SDTV/EDTV/HDTV	480i, 576i, 480p, 576p, 720p, 1080i, 1080p		
Совместимость с видеостандартами	NTSC (M, 3,58/4,43 МГц), PAL (B,D,G,H,I,M,N) SECAM (B,D,G,K,K1,L)		
Частота строк	15, 30 - 91,4 кГц		
Частота кадров	43 - 87 Гц		
Сертификаты безопасности	ФКС-В, cUL, UL, CE, C-tick, CCC, KC, CB, EAC, NOM, SASO, PSB		
Рабочая температура	5-40 °C		
Размеры	285 мм (Ш) x 261 мм (Г) x 130 мм (В)		
Питание	Универсальное значение напряжения переменного тока 100-240 В		
Энергопотребление	Нормальный : 250 Вт, <0,5 Вт (Режим ожидания) / Экономичный : 210 Вт, <0,5 Вт (Режим ожидания)	Нормальный : 310 Вт, <0,5 Вт (Режим ожидания) / Экономичный : 250 Вт, <0,5 Вт (Режим ожидания)	
Лампа	190 Вт (обычный) / 160 Вт (экономичный)	240 Вт (Обычный) / 190 Вт (Eco)	
Динамик	Монофонический динамик, 10 Вт		
Входные разъемы	VGA x 2		
	Вход композитного видеосигнала x 1		
	гнездо для наушников ПК (3,5 мм) x 1		
	USB тип А - 1 шт.		
	USB тип мини А/В - 1 шт.		
	HDMI x 1		
Выходные разъемы	RCA стереозвук ЛП - 1 шт.		
	VGA x 1		
Контрольные разъемы	гнездо для наушников ПК (3,5 мм) x 1		
	RS-232C		
	USB мини А - 1 шт.		
Безопасность	Гнездо RJ-45		
	Замок Kensington/ защитная проушина		

Примечание. По вопросам технических характеристик обращайтесь к местному поставщику.

Проекционное расстояние и размер изображения



Таблица параметров проецирования

XGA D863 / DX864

D863 / DX864									
ДИАГОНАЛЬ ИЗОБРАЖЕНИЯ	ШИРИНА ИЗОБРАЖЕНИЯ		ВЫСОТА ИЗОБРАЖЕНИЯ		РАССТОЯНИЕ ПРОЕЦИРОВАНИЯ ОТ		РАССТОЯНИЕ ПРОЕЦИРОВАНИЯ ДО		СМЕЩЕНИЯ- А
	(дюймов)	(дюймов)	(см)	(дюймов)	(см)	(дюймов)	(см)	(дюймов)	
60	48	121,9	36	91,4	76,8	195,1	92,2	234,1	128
70	56	142,2	42	106,7	89,6	227,6	107,5	273,1	149,4
72	57,6	146,3	43,2	109,7	92,2	234,1	110,6	280,9	153,6
80	64	162,6	48	121,9	102,4	260,1	122,9	312,1	170,7
84	67,2	170,7	50,4	128	107,5	273,1	129,0	327,7	179,2
90	72	182,9	54	137,2	115,2	292,6	138,2	351,1	192
96	76,8	195,1	57,6	146,3	122,9	312,1	147,5	374,5	204,8
100	80	203,2	60	152,4	128,0	325,1	153,6	390,1	213,4
120	96	243,8	72	182,9	153,6	390,1	184,3	468,2	256
135	108	274,3	81	205,7	172,8	438,9	207,4	526,7	288
150	120	304,8	90	228,6	192,0	487,7	230,4	585,2	320
200	160	406,4	120	304,8	256,0	650,2	307,2	780,3	426,7

WXGA DW866

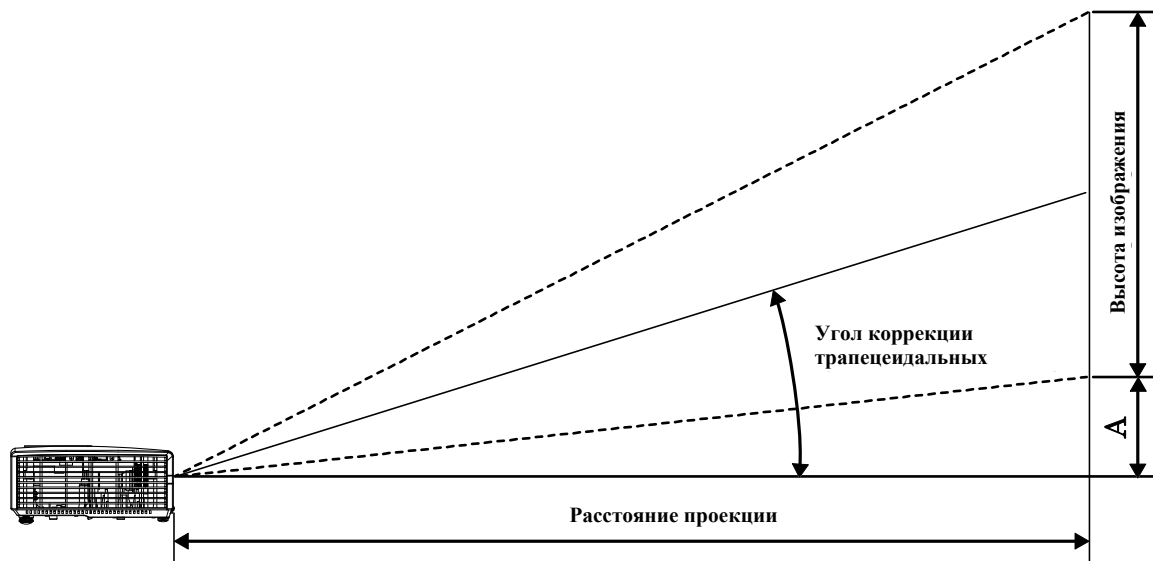
DW866									
ДИАГОНАЛЬ ИЗОБРАЖЕНИЯ (ДЮЙМОВ)	ШИРИНА ИЗОБРАЖЕНИЯ		ВЫСОТА ИЗОБРАЖЕНИЯ		РАССТОЯНИЕ ПРОЕКЦИРОВАНИЯ ОТ		РАССТОЯНИЕ ПРОЕКЦИРОВАНИЯ ДО		СМЕЩЕНИЯ- А (ММ)
	(ДЮЙМОВ)	(СМ)	(ДЮЙМОВ)	(СМ)	(ДЮЙМОВ)	(СМ)	(ДЮЙМОВ)	(СМ)	
60	50.9	129.3	31.8	80.8	78.4	199.0	87.0	221.0	92.9
70	59.4	150.9	37.1	94.2	91.4	232.2	101.5	257.8	108.4
72	61.1	155.2	38.2	97	94.0	238.8	104.4	265.2	111.5
80	67.8	172.2	42.4	107.7	104.5	265.4	116.0	294.7	123.9
84	71.2	180.9	44.5	113	109.7	278.6	121.8	309.4	130.0
90	76.3	193.8	47.7	121.2	117.5	298.5	130.5	331.5	139.9
96	81.4	206.8	50.9	129.3	125.4	318.4	139.2	353.6	148.6
100	84.8	215.4	53	134.6	130.6	331.7	145.0	368.3	154.8
120	101.8	258.6	63.6	161.5	156.7	398.0	174.0	442.0	185.8
135	114.5	290.8	71.5	181.6	176.3	447.8	195.8	497.2	209.0
150	127.2	323.1	79.5	201.9	195.9	497.6	217.5	552.5	232.2
200	169.6	430.8	106	269.2	261.2	663.4	290.0	736.6	309.6

Таблица режимов синхронизации и форматов видеосигнала

СИГНАЛ	РАЗРЕШЕНИЕ	ЧАСТОТА СТРОК (кГц)	ЧАСТОТА КАДРОВ (Гц)	COMPOSITE	COMPONENT	RGB	DVI/HDMI
NTSC	—	15,734	60,0	○	—	—	—
PAL/SECAM	—	15,625	50,0	○	—	—	—
VESA	720 x 400	37,9	85,0	—	—	○	○
	640 x 480	31,5	60,0	—	—	○	○
	640 x 480	37,9	72,0	—	—	○	○
	640 x 480	37,5	75,0	—	—	○	○
	640 x 480	43,3	85,0	—	—	○	○
	800 x 600	35,2	56,0	—	—	○	○
	800 x 600	37,9	60,0	—	—	○	○
	800 x 600	48,1	72,0	—	—	○	○
	800 x 600	46,9	75,0	—	—	○	○
	800 x 600	53,7	85,0	—	—	○	○
	1024 x 768	48,4	60,0	—	—	○	○
	1024 x 768	56,5	70,0	—	—	○	○
	1024 x 768	60,0	75,0	—	—	○	○
	1024 x 768	68,7	85,0	—	—	○	○
	1280 x 800	49,7	59,8	—	—	○	○
	1280 x 800	62,8	74,9	—	—	○	○
	1280 x 800	71,6	84,8	—	—	○	○
	1280 x 1024	63,98	60,0	—	—	○	○
	1280 x 1024	79,98	75,0	—	—	○	○
	1280 x 1024	91,10	85,0	—	—	○	○
	1280 x 960	60,0	60,0	—	—	○	○
	1280 x 960	85,9	85,0	—	—	○	○
1400 x 1050	65,3	60,0	—	—	○	○	
1440 x 900	70,6	75,0	—	—	○	○	
1440 x 900	55,6	60,0	—	—	○	○	
1600 x 1200	75,0	60,0	—	—	○	○	

СИГНАЛ	РАЗРЕШЕНИЕ	ЧАСТОТА СТРОК (кГц)	ЧАСТОТА КАДРОВ (Гц)	COMPOSITE	COMPONENT	RGB	DVI/HDMI
Apple Mac	640 x 480	35,0	66,68	—	—	○	○
	832 x 624	49,725	74,55	—	—	○	○
	1024 x 768	60,24	75,0	—	—	○	○
	1152 x 870	68,68	75,06	—	—	○	○
SDTV	480i	15,734	60,0	—	○	—	○
	576i	15,625	50,0	—	○	—	○
EDTV (Телевидение повышенной четкости)	480p	31,469	60,0	—	○	—	○
	576p	31,25	50,0	—	○	—	○
HDTV	720p	37,5	50,0	—	○	—	○
	720p	45,0	60,0	—	○	—	○
	1080i	33,8	60,0	—	○	—	○
	1080i	28,1	50,0	—	○	—	○
	1080p	67,5	60,0	—	○	—	○
	1080p	56,3	50,0	—	○	—	○

○: С поддержкой частоты

—: Без поддержки частоты

* : Отображаемый уровень

Размеры проектора

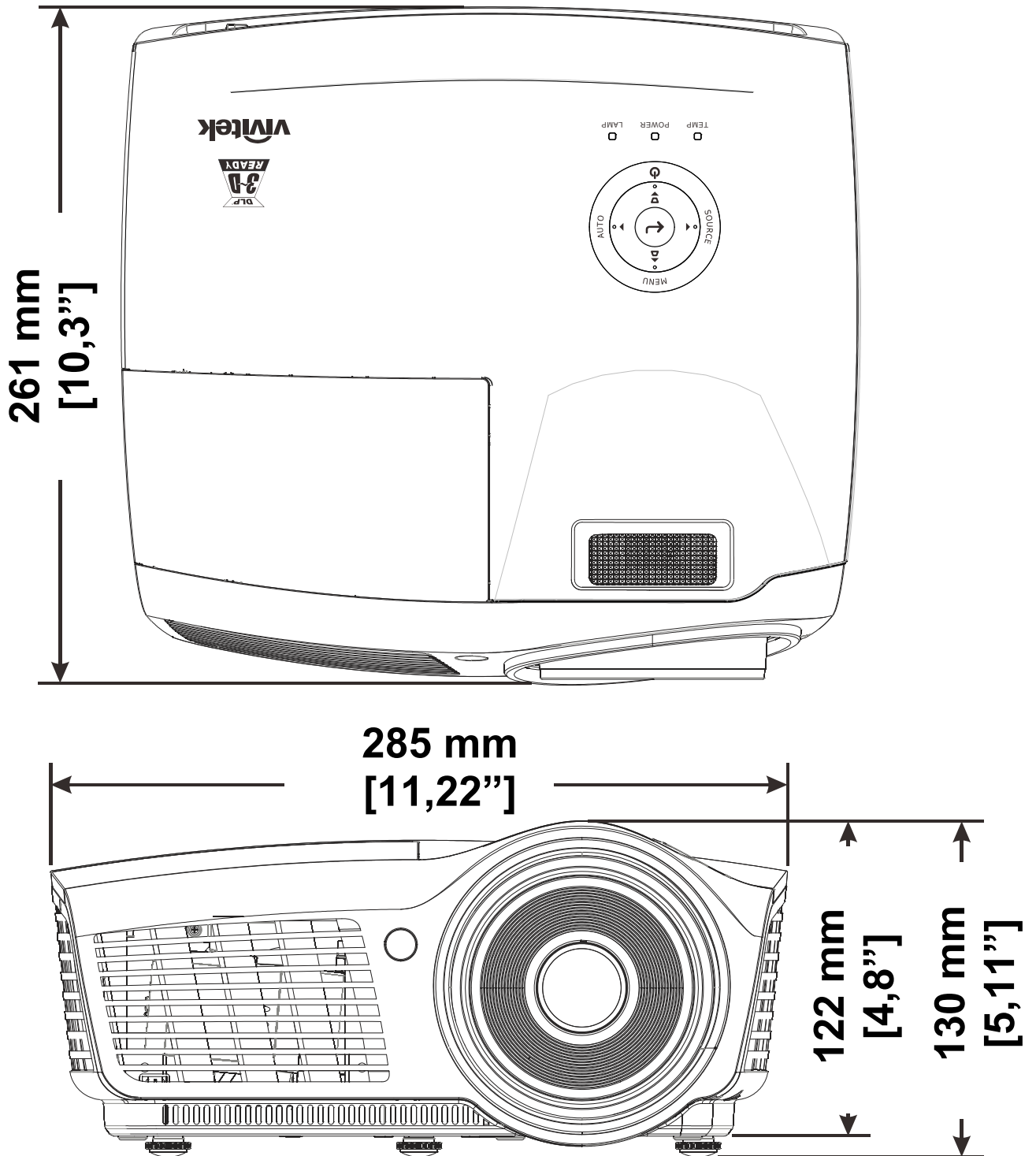

СООТВЕТСТВИЕ ТРЕБОВАНИЯМ

Предупреждение (FCC)

Данное оборудование протестировано и признано соответствующим ограничениям для цифровых устройств класса В согласно части 15 Правил Комиссии FCC. Эти ограничения должны обеспечить разумную защиту от вредных помех при эксплуатации оборудования в офисных помещениях.

Данное оборудование создает, использует и может излучать радиоволны, и если оно установлено или эксплуатируется с нарушением инструкций производителя, может создавать помехи для средств радиосвязи. Работа этого оборудования в жилых помещениях может вызывать помехи. В этом случае пользователь обязан за свой счет принять меры по устранению помех.

Любые изменения и модификации, не одобренные официально стороной, ответственной за соблюдение требований, могут лишить вас права эксплуатировать это оборудование.

Канада

Данное цифровое оборудование класса В соответствует требованиям канадского промышленного стандарта ICES-003.

Сертификаты безопасности

FCC-B, cUL, UL, CE, C-tick, CCC, KC, CB, EAC, NOM, SASO, PSB.

Протокол RS-232C

Настройка RS232

Скорость передачи:	9600
Контроль четности:	Нет
Бит информации:	8
Стоповый разряд:	1
Управление потоками	Нет

Минимальное запаздывание следующей команды: **1 мс**

Структура команды управления

P1

P2

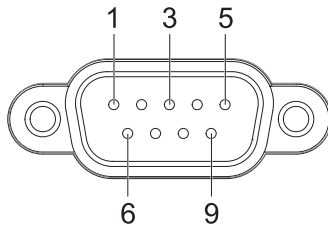
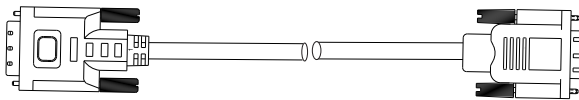

P1		P2
Pin no.	Name	Pin no.
1	NC	1
2	RXD	3
3	TXD	2
4	NC	4
5	GND	5
6	NC	6
7	RTS	7
8	CTS	8
9	NC	9

	Код заголовка	Код команды	Код данных	Код окончания
HEX		Command	Data	0Dh
ASCII	'V'	Command	Data	CR

Команда операции

Примечание:

"CR" означает Возврат каретки

XX=00-98, ID проектора, XX=99 для всех проекторов

Получен результат P = прохождение/ F = непрохождение

n: 0:Отключить/1: Активировать/Значение(0~9999)

Группа команд 00

ASCII	Функция	Описание	Получен результат
VXXS0001	Power On		P/F
VXXS0002	Power Off		P/F
VXXS0003	Resync		P/F
VXXG0004	Get Lamp Hours		Pn/F
VXXS0005n	Set Air filter timer	n=0~999999	P/F
VXXG0005	Get Air filter timer	n=0~999999	Pn/F
VXXS0006	System Reset		P/F
VXXG0007	Get System Status	0: Standby 2: Operation 3: Cooling	Pn/F
VXXG0008	Get F/W Version		Pn/F
VXXG0009	Get Alter EMail		Pn/F
VXXS0009n	Set Alter Email	n=xxxxxx@xxxx.xxx.xx	P/F

Группа команд 01

ASCII	Функция	Описание	Получено значение
VXXG0101	Get Brightness	n=0~100	Pn/F
VXXS0101n	Set Brightness	n=0~100	P/F
VXXG0102	Get Contrast	n=0~100	Pn/F
VXXS0102n	Set Contrast	n=0~100	P/F
VXXG0103	Get Color	n=0~100	Pn/F
VXXS0103n	Set Color	n=0~100	P/F
VXXG0104	Get Tint	n=0~100	Pn/F
VXXS0104n	Set Tint	n=0~100	P/F
VXXG0105	Get Sharpness	0~31	Pn/F
VXXS0105n	Set Sharpness	0~31	P/F
VXXG0106	Get Color Temperature	0: Cold 1: Normal 2: Warm	Pn/F
VXXS0106n	Set Color Temperature	0: Cold 1: Normal 2: Warm	P/F

VXXG0107	Get Gamma	0:PC 1:MAC 2:Video 3:Chart 4: B&W	Pn/F
VXXS0107n	Set Gamma	0:PC 1:MAC 2:Video 3:Chart 4: B&W	P/F

Группа команд 02

ASCII	Функция	Описание	Получено значение
VXXS0201	Select RGB		P/F
VXXS0202	Select RGB2		P/F
VXXS0203	Select DVI		P/F
VXXS0204	Select Video		P/F
VXXS0205	Select S-Video		P/F
VXXS0206	Select HDMI		P/F
VXXS0207	Select BNC		P/F
VXXS0208	Select Component		P/F
VXXS0209	Select HDMI 2		P/F
VXXG0220	Get Current Source	Return 1:RGB 2:RGB2 3:DVI 4:Video 5:S-Video 6:HDMI 7:BNC 8:Component 9:HDMI 2	Pn/F

Группа команд 03

ASCII	Функция	Описание	Получено значение
VXXG0301	Get Scaling	0: Fill 1: 4:3 2: 16:9 3 :Letter Box 4 :Native	Pn/F
VXXS0301n	Set Scaling	0: Fill 1: 4:3 2: 16:9 3 :Letter Box 4 :Native	P/F
VXXG0302	Blank		Pn/F
VXXS0302n	Blank		P/F
VXXG0303	Auto Keystone On		Pn/F

VXXS0303n	Auto Keystone On		P/F
VXXG0304	Freeze On		Pn/F
VXXS0304n	Freeze On		P/F
VXXG0305	Volume	n=0~8	Pn/F
VXXS0305n	Volume	n=0~8	P/F
VXXG0306	Treble	n=0~16	Pn/F
VXXS0306n	Treble	n=0~16	P/F
VXXG0307	Bass	n=0~16	Pn/F
VXXS0307n	Bass	n=0~16	P/F
VXXG0308	Projection Mode	0:Front 1:Rear 2:Ceiling 3:Rear+Ceiling	Pn/F
VXXS0308n	Projection Mode	0:Front 1:Rear 2:Ceiling 3:Rear+Ceiling	P/F
VXXG0309	Get vertical keystone value	n= -40~40	Pn/F
VXXS0309n	Set vertical keystone value	n= -40~40	P/F
VXXG0311	Adjust the zoom	n=-10~10	Pn/F
VXXS0311n	Adjust the zoom	n=-10~10	P/F

Группа команд 04 (Пульт ДУ)

ASCII	Функция	Описание	Получено значение
VXXS0401	UP arrow		P/F
VXXS0402	DOWN arrow		P/F
VXXS0403	LEFT arrow		P/F
VXXS0404	RIGHT arrow		P/F
VXXS0405	POWER		P/F
VXXS0406	EXIT		P/F
VXXS0407	INPUT		P/F
VXXS0408	AUTO		P/F
VXXS0409	KEYSTONE+		P/F
VXXS0410	KEYSTONE-		P/F
VXXS0411	MENU		P/F
VXXS0412	STATUS		P/F
VXXS0413	MUTE		P/F
VXXS0414	ZOOM+		P/F
VXXS0415	ZOOM-		P/F
VXXS0416	BLANK		P/F
VXXS0417	FREEZE		P/F
VXXS0418	VOLUME+		P/F
VXXS0419	VOLUME-		P/F
VXXS0420	Enter		P/F