

Hisense

LC **LASeR**
cinema (Projector)



Краткое руководство по настройке

Перед первым использованием устройства необходимо внимательно прочитать настоящее руководство и полностью понять его содержание.

Русский

Важная информация

Символ  указывает на важные инструкции, подсказки или условия для выполнения последующих настроек.

 Перед осуществлением установки внимательно прочтите инструкции по безопасности для обеспечения вашей безопасности и оптимальной работы устройства.

Совместимость со сторонними продуктами, программным обеспечением и сервисами не гарантируется. Мы не несем ответственности за любые потери или ущерб, вызванные эксплуатацией, использованием или подключением несовместимых устройств или приложений.

Для записи или воспроизведения контента на этом или любом другом устройстве может потребоваться разрешение владельца авторских или других прав. Вы несете ответственность за соблюдение применимого в вашей стране законодательства, касающегося использования этого или любого другого устройства. Дополнительные сведения о применимых законах и нормативах доступны в соответствующих нормативно-правовых актах или у владельца прав на контент, который вы желаете записать или воспроизвести.

Прочтите данные инструкции

Соблюдайте все инструкции



Изучите все предупреждения

Сохраните инструкции

Все права защищены.

Инструкции по технике безопасности

Чтобы обеспечить безопасное и правильное использование данного изделия, а также во избежание опасных ситуаций и повреждения вашего устройства необходимо соблюдать следующие меры предосторожности:

	ОСТОРОЖНО ОПАСНОСТЬ ПОРАЖЕНИЯ ЭЛЕКТРИЧЕСКИМ ТОКОМ НЕ ВСКРЫВАТЬ	
осторожно: чтобы снизить риск поражения электрическим током, не снимайте крышку (или заднюю стенку) устройства, внутри устройства отсутствуют детали, обслуживаемые пользователем, для проведения обслуживания обращайтесь только к квалифицированному персоналу.		



Символ молнии со стрелкой в равностороннем треугольнике оповещает пользователя о наличии неизолированного источника опасного напряжения внутри изделия, контакт с которым может привести к поражению электрическим током.



Восклицательный знак в равностороннем треугольнике оповещает пользователя о наличии важных инструкций по эксплуатации и обслуживанию в документах, прилагаемых к устройству.



Напряжение переменного тока: этот символ означает, что номинальное напряжение указано с помощью символа переменного тока.



Устройство класса I: этот символ означает, что требуется безопасное подключение защитного заземления.

Использование устройства и условия окружающей среды

Данное устройство предназначено для воспроизведения видео- и аудиосигналов и устанавливается на устойчивой ровной поверхности (например, на столе) дома или в офисе. Его не следует использовать в помещениях с высоким уровнем влажности или концентрации пыли. Гарантия действительна только при использовании устройства в условиях, указанных производителем.



ПРЕДУПРЕЖДЕНИЕ

Высокий уровень влажности и высокая концентрация пыли может привести к утечке тока в устройстве. Чтобы избежать риска возгорания или поражения электрическим током:

- Не подвергайте устройство воздействию дождя, влаги, капель или брызг воды и не ставьте на него или над ним предметы, наполненные жидкостью, например вазы, чашки и т.д.
- Не прикасайтесь к устройству мокрыми руками.
- Не подвергайте устройство прямому воздействию кондиционера, а также не размещайте рядом с ним свечи и другие источники открытого огня.

Если устройство было перемещено из холодной окружающей среды в горячую, не включайте его в течение часа, чтобы избежать образования конденсата. Если устройство используется вне помещения, убедитесь, что оно защищено от влаги.

Если вы заметили что-то необычное, немедленно выньте вилку шнура питания из розетки.

В случае возгорания рекомендуется использовать углекислотный (CO₂) или порошковый огнетушитель. Если такие огнетушители отсутствуют, постарайтесь

отключить устройство от электросети перед использованием водяного огнетушителя.

Лазерный кинотеатр может упасть, что может привести к серьезной травме или смерти. Многих травм, особенно детских, можно избежать, предприняв простые меры предосторожности:

- ВСЕГДА используйте стеллажи, подставки и методы крепления, рекомендованные изготовителем лазерного кинотеатра.
- ВСЕГДА используйте предметы мебели, способные надежно поддерживать лазерный кинотеатр.
- ВСЕГДА проверяйте, не выступает ли лазерный кинотеатр за край опорной поверхности.
- ВСЕГДА разъясняйте детям опасности, возникающие при попытке взобраться на мебель, на которой установлен лазерный кинотеатр, чтобы дотянуться до него или до элементов управления им.
- ВСЕГДА прокладывайте шнуры и кабели, подключенные к лазерному кинотеатру, таким образом, чтобы о них нельзя было зацепиться, потянуть их или схватить.
- НИКОГДА не устанавливайте лазерный кинотеатр в неустойчивом положении.
- НИКОГДА не устанавливайте лазерный кинотеатр на высокой мебели (например, на шкафах), не закрепив надежно как мебель, так и само устройство.
- НИКОГДА не устанавливайте лазерный кинотеатр на ткань или другие материалы между устройством и опорной мебелью.
- НИКОГДА не кладите сверху на лазерный кинотеатр или на мебель, на которой он размещен, предметы, которые могут привлечь детей, например, игрушки и пульта дистанционного управления.

Такие же меры предосторожности следует соблюдать при хранении и перемещении лазерного кинотеатра.

■ Источник питания

Неправильное напряжение может привести к повреждению устройства. Подключайте устройство только к источнику питания с напряжением и частотой, указанными в паспортной табличке, используя поставляемый в комплекте шнур питания. Вилка должна находиться в легкой доступности, чтобы иметь возможность быстро отключить устройство от розетки. Пока устройство подключено к розетке, на него подается питание даже в режиме ожидания.

Рекомендуется подключить устройство к выделенной цепи.

- Не перегружайте розетку, подключая к ней слишком много приборов. Перегруженные розетки, удлинители и т. д. могут привести к поражению электрическим током и возгоранию.

После выключения питания не включайте устройство в течение 5 секунд. Частое включение и выключение источника питания в течение короткого времени может вызывать неполадки устройства.

Устройство необходимо подключать к СЕТЕВОЙ розетке с защитным заземлением.

■ Вилка и шнур питания

- Не прикасайтесь к вилке мокрыми руками.
- Не размещайте тяжелые предметы на шнуре питания. Шнур следует проложить таким образом, чтобы никто не наступал на него, чтобы он не контактировал с острыми краями, а также не подвергался воздействию химических веществ. Шнур питания с поврежденной изоляцией может привести к поражению электрическим током и возгоранию.
- При отключении устройства от сетевой розетки следует тянуть за вилку, а НЕ за шнур. В противном случае шнур может быть поврежден, что может стать причиной короткого замыкания.
- Не размещайте шнур питания рядом с горячими предметами.

- Не перемещайте устройство, если шнур питания подключен к розетке.
- Не используйте поврежденный шнур или розетку; убедитесь, что шнур надежно подключен к розетке.
- Используйте только шнур питания, поставляемый с данным устройством.
- САНТЕБАЯ вилка шнура питания используется в качестве разъединителя; разъединитель и розетка должны всегда оставаться доступными.

■ Вентиляция и высокая температура

Установите устройство в помещении с достаточной вентиляцией и убедитесь, что свободное пространство по бокам устройства составляет не менее 20 см, а сзади – не менее 5 см. Перегрев и недостаточная вентиляция могут привести к возгоранию или повреждению некоторых электрических компонентов.

- Не закрывайте вентиляционные отверстия газетами, скатертью, шторами и т. д.
- Не сушите белье на устройстве.
- Не прикасайтесь к вентиляционным отверстиям, так как они могут становиться горячими.
- Не допускайте попадания посторонних предметов в устройство через вентиляционные отверстия.

■ Предупреждение о выделении газов

Новая мебель, ковры, краска, строительные материалы и электроника могут выделять химические вещества в воздух из-за испарения. После установки и первого включения устройства в течение нескольких часов может быть заметен легкий запах. Это связано с тем, что некоторые компоненты устройства нагреваются в первый раз. Используемые в устройстве материалы полностью соответствуют экологическим требованиям и нормам. Устройство работает нормально, а запах со временем исчезнет.

■ Контроль

- Не позволяйте детям играть рядом с устройством без присмотра. Оно может опрокинуться или упасть и стать причиной травмы.
- Не оставляйте включенное устройство без присмотра.

■ Громкость

Громкая музыка и шум могут нанести непоправимый вред слуху. Не используйте высокий уровень громкости в течение длительного времени, особенно в наушниках.

Если вы слышите стучащий звук в ушах, уменьшите громкость или временно прекратите использовать наушники.

■ Гроза

Во время грозы отключайте шнур питания от устройства. Это защитит устройство от повреждений из-за перенапряжения при ударе молнии, которое может передаваться через сетевую розетку.

■ Длительные периоды отсутствия

Если шнур питания подключен к розетке, устройство будет потреблять электроэнергию даже в режиме ожидания. Отключайте шнур питания от устройства на периоды длительного отсутствия.

■ Чистка и уход

ОСТОРОЖНО:

Отсоедините шнур питания перед чисткой устройства. Протрите устройство, экран и пульт управления чистой, мягкой, влажной тканью из натурального материала. Не используйте химические средства.

- Не протирайте поверхность средствами от насекомых, растворителями, разбавителями и другими летучими веществами. Это может ухудшить качество поверхности.
- Не разбрызгивайте воду и другие жидкости непосредственно на устройство. Попадание жидкости в устройство может привести к его повреждению.
- Покрытие поверхности устройства можно легко повредить. Будьте осторожны и не поцарапайте ее ногтями и другими твердыми предметами.
- Периодически протирайте вилку шнура питания сухой тканью.

■ Обслуживание и ремонт

Никогда не вскрывайте устройство и не пытайтесь отремонтировать его самостоятельно. Все сервисные процедуры должен выполнять только квалифицированный специалист.

■ Упаковка

Держите материалы для защиты от влаги и пластиковые пакеты в недоступном для детей месте. Пластиковые пакеты могут стать причиной удушья, а материалы для защиты от влаги наносят вред при проглатывании. В случае проглатывания необходимо вызвать рвоту и обратиться к врачу!

■ Модификация

Не пытайтесь вносить модификации в данное изделие. Несанкционированная модификация может привести к нарушению условий гарантии, а также стать причиной возгорания или поражения электрическим током.

■ Батареи для пульта дистанционного управления

- Не разбирайте изделие и не пытайтесь извлечь батарею самостоятельно.
- Не бросайте батарею в огонь.
- Не сжимайте и не прокалывайте батарею.
- Не допускайте ее падения.
- Используйте соответствующее зарядное устройство.
- Утилизируйте батарею надлежащим способом.
- Не допускайте перегрева батареи, например, под воздействием солнечных лучей, огня и т. п.

■ Утилизация

Ознакомьтесь с разделом об утилизации в настоящем руководстве.

■ Лазер

Во избежание повреждения глаз не смотрите непосредственно в объектив включенного устройства!

- Данное изделие поставляется с лазерным модулем. Сохраняйте целостность устройства и не вносите в него модификаций. Несоблюдение данных требований может стать причиной травмы.

RG2

Как и в случае с любым источником яркого света, НЕ СМОТРИТЕ ПРЯМО В ЛУЧ МЭК 62471-5: 2015

ЛАЗЕРНОЕ УСТРОЙСТВО КЛАССА 1

$\lambda = 455 \pm 6 \text{ нм}$

Длина волны $455 \pm 6 \text{ нм}$

ЛАЗЕРНОЕ УСТРОЙСТВО КЛАССА 1 МЭК 60825-1: 2014
ОСТОРОЖНО:

Использование средств управления, регулировок или

процедур, отличных от указанных в данном документе, может привести к опасному воздействию излучения.

- Если устройство нуждается в ремонте, используйте очки для защиты от лазерного излучения с оптической плотностью (OD) не менее 4 и длиной волны 445-465 нм.
- Не ставьте на устройство емкости с жидкостями, такими как косметические средства или жидкие лекарства.
- При попадании постороннего предмета или жидкости в устройство отключите его от сети и обратитесь в сервисную поддержку компании Hisense.
- Не размещайте на устройстве источники открытого огня (например, горящие свечи и т. д.). Держите устройство вдали от источников тепла.
- Не подвергайте батареек воздействию прямых солнечных лучей или горячей свечи.
- Не загромождайте вентиляционные отверстия с обеих сторон, чтобы не допустить внутреннего перегрева устройства.
- Во избежание короткого замыкания, повреждения изделия или поражения электрическим током не прикасайтесь к портам и отверстиям на корпусе лазерного кинотеатра острыми или металлическими предметами.
- Если устройство находилось в тепле, необходимо дождаться испарения скопившегося конденсата перед включением.
- Не разрешайте детям становиться или взбираться на устройство.
- Не размещайте предметы над объективом или перед ним, поскольку свет лазера может привести к возгоранию предмета.
- Периодически очищайте объектив чистой тканью, предварительно выключив лазерный кинотеатр.

Благодарим вас за покупку лазерного кинотеатра! В данном руководстве содержатся сведения, которые помогут вам настроить лазерный кинотеатр за несколько простых шагов.

Более подробные сведения доступны на сайте компании Hisense.

Изображение приводится исключительно для справки и может отличаться от фактического внешнего вида изделия.

Функции ПО изменяются по мере обновления системы.

Содержание

Список принадлежностей	1
Схема лазерного кинотеатра	2
ШАГ 1. Установка экрана	2
ШАГ 2. Установка лазерного кинотеатра	2
ШАГ 3. Регулировка проецируемого изображения и устройства	7
ШАГ 4. Использование пульта дистанционного управления	9
ШАГ 5. Меню настройки экрана	11
Обслуживание и уход & Рекомендации по быстрому устранению проблем	12
Технические характеристики	14
Утилизация и лицензии	15

Список принадлежностей

- Лазерный кинотеатр (1 шт.)
- Пульт дистанционного управления (1 шт.)
- Перчатки для работы с лазерным кинотеатром (2 шт.)
- Шнур питания (1 шт.)
- Краткое руководство по настройке лазерного кинотеатра (1 шт.)
- Гарантийный талон на лазерный кинотеатр (1 шт.)
- Комплект для очистки объектива (1 шт.)
- С-образные блоки (2 шт.)
- Инструкция по установке С-образных блоков (1 шт.)

ПРИМЕЧАНИЕ. Поставляемые принадлежности могут отличаться от приведенного выше списка в зависимости от модели устройства, а также страны/региона. Ознакомьтесь с фактическим содержимым упаковки с принадлежностями.

Схема лазерного кинотеатра

Приемник дистанционного управления



Индикатор питания



Вентиляционные отверстия

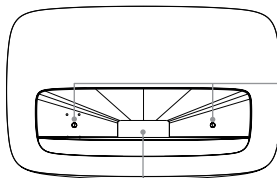
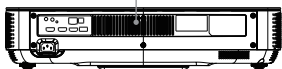

Датчик защиты глаз

Объектив с лазером

Кнопка питания

ШАГ 1. Установка экрана

Если вы приобрели экран, установите его, пользуясь руководством по установке, прилагаемым к экрану.

ШАГ 2. Установка лазерного кинотеатра

Настоятельно рекомендуется, чтобы перемещение устройства осуществляло два человека. Необходимо обеспечить защиту объектива во время перемещения устройства.

Перед размещением лазерного кинотеатра рекомендуется подключить все необходимые кабели к портам на его задней стенке. Обратите внимание, что аудио-, видео- и Ethernet-кабели, а также внешние устройства не входят в комплект.

Убедитесь, что вы выбрали соответствующие портам кабели и надежно подключили их. ненадежное подключение кабелей может повлиять на качество изображения и цвета.

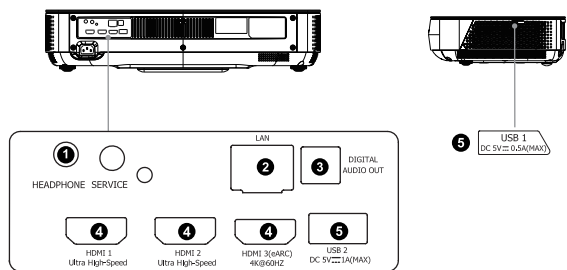

Наушники (не входит в комплектацию)



Избыточное звуковое давление, создаваемое накладными наушниками и наушниками-вкладышами, может вызвать потерю слуха.

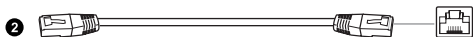

Ethernet (для подключения к сети Интернет требуется роутер)

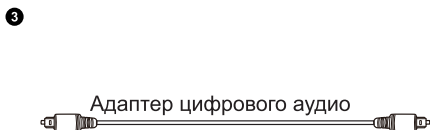

Внешние аудиоустройства



4

Внешние аудио/видеоустройства

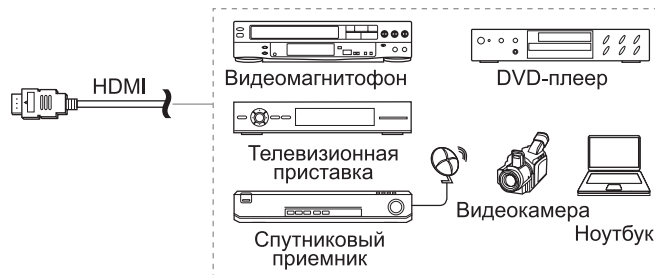

5



ПРИМЕЧАНИЕ.

- При подключении жесткого диска или USB-концентратора адаптер питания подключаемого устройства нужно подключить к источнику питания. Превышение допустимой силы тока может вызвать повреждения. Максимальное потребление тока устройств USB1.1 и USB2.0 составляет 500 мА. Максимальное потребление тока устройства USB3.0 составляет 1 А.
- Если импульсный ток нестандартного переносного жесткого диска составляет 1 А и более, его использование может привести к перезагрузке или блокировке лазерного кинотеатра. По этой причине лазерный кинотеатр не поддерживает его.
- USB-разъем поддерживает напряжение 5 В.

Проводное подключение к сети (LAN)

- Подключите лазерный кинотеатр к сети, соединив порт LAN, расположенный на его задней стенке, с внешним модемом или роутером с помощью кабеля LAN (Ethernet / кат. 5). См. рисунок ниже.

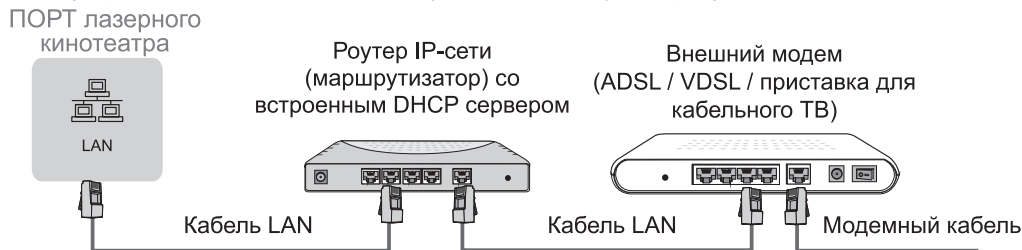

Подключение к беспроводной сети

- Лазерный кинотеатр можно подключить к беспроводной сети. Для этого потребуется беспроводной роутер или модем. См. рисунок ниже.



ПРИМЕЧАНИЕ.

- Для подключения к беспроводной сети необходимо использовать встроенный адаптер, т. к. устройство не поддерживает внешние сетевые адаптеры с интерфейсом USB.
- Если беспроводной роутер поддерживает DHCP, лазерный кинотеатр сможет легче подключиться к беспроводной сети.
- В случае применения системы безопасности, отличной от систем, перечисленных ниже, она не будет работать с лазерным кинотеатром.
Протоколы безопасности: WPA, WEP, WPA2.
- Чтобы гарантировать качественное сетевое соединение, расстояние между роутером и лазерным кинотеатром должно составлять менее 10 метров.

Подключите вилку шнура питания к сетевой розетке.
Нажмите кнопку питания, чтобы включить лазерный кинотеатр.

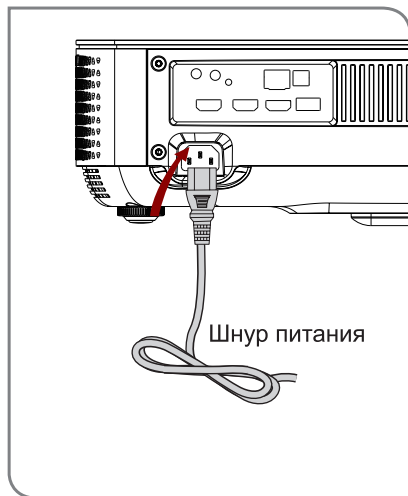

! ПРЕДУПРЕЖДЕНИЕ. Недостаточное место для вентиляции может привести к перегреву или повреждению устройства.

- Не загромождайте вентиляционные отверстия и не ставьте на устройство посторонние предметы.
- Не устанавливайте устройство в узких, огороженных и плохо проветриваемых местах.

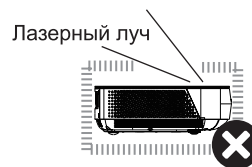

Для надлежащей вентиляции требуется обеспечить, как минимум, расстояние, показанное на рисунке ниже.

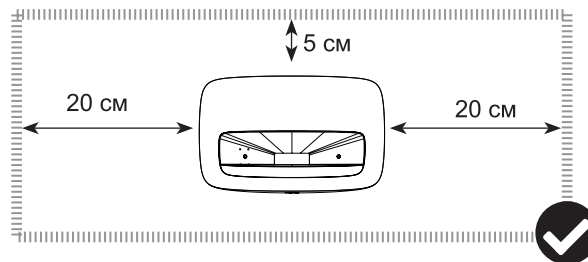

Размеры изображения и проекционное расстояние

ПРИМЕЧАНИЕ. Размеры проецируемого изображения для каждого расстояния проецирования могут отличаться в зависимости от фактического места установки.

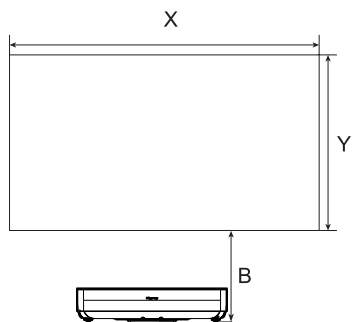
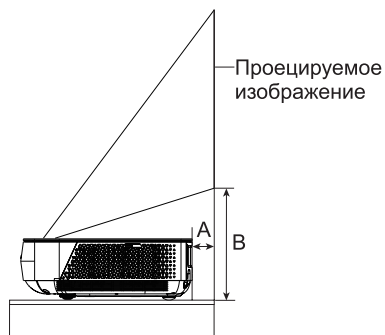

Размер проецируемого изображения (дюймы)	X (мм)	Y (мм)	A (мм)	B (мм)
80	1771	996	116	325
90	1993	1121	165	356
100	2214	1245	214	387
110	2435	1370	263	419
120	2657	1494	311	450
130	2878	1619	360	482
140	3100	1743	409	513
150	3321	1868	457	545

ШАГ 3. Регулировка проецируемого изображения и устройства

- Выполняйте приведенные ниже шаги только в соответствующих случаях.
- Отрегулируйте положение экрана с помощью настенного кронштейна таким образом, чтобы выровнять экран по вертикали.
- Используйте ключ, чтобы поворачивать ножки, смотря сверху. При этом не смотрите непосредственно на объектив, когда устройство включено, поскольку лазерный луч может повредить глаза.

ВЫРАВНИВАНИЕ НИЖНЕЙ ЧАСТИ ИЗОБРАЖЕНИЯ ПАРАЛЛЕЛЬНО ЭКРАНУ

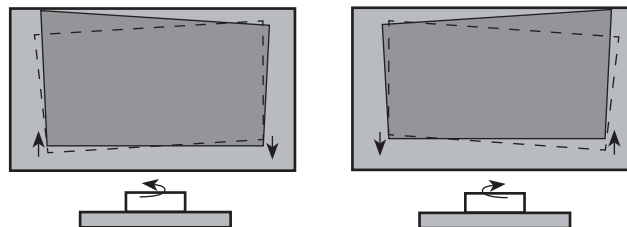

Если нижняя часть изображения смещена вниз слева (справа) и вверх справа (слева), поворачивайте устройство против часовой стрелки (по часовой стрелке) до тех пор, пока нижняя часть изображения не станет параллельна экрану.

ВЫРАВНИВАНИЕ НИЖНЕЙ ЧАСТИ ИЗОБРАЖЕНИЯ ПО ШИРИНЕ ЭКРАНА



Переместите устройство вправо

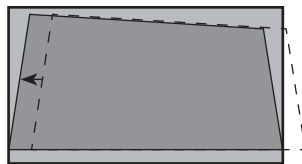

Переместите устройство влево

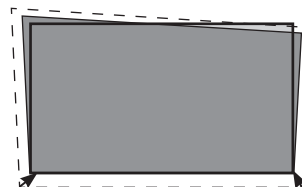

Переместите устройство ближе к экрану

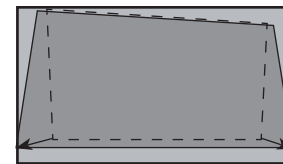

Переместите устройство дальше от экрана

РЕГУЛИРОВКА ВЕРХНЕГО ПРАВОГО / ВЕРХНЕГО ЛЕВОГО УГЛА ИЗОБРАЖЕНИЯ

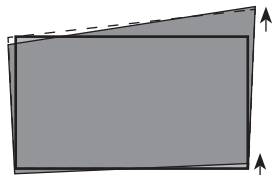

Поворачивайте переднюю правую ножку по часовой стрелке

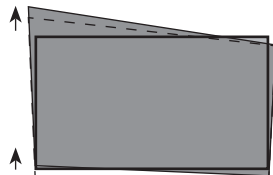

Поворачивайте переднюю левую ножку по часовой стрелке

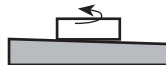
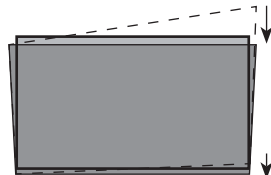

Поворачивайте устройство против часовой стрелки до тех пор, пока нижняя часть изображения не станет параллельна экрану

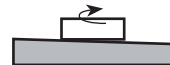
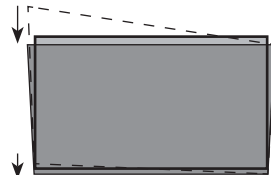

Поворачивайте устройство по часовой стрелке до тех пор, пока нижняя часть изображения не станет параллельна экрану

ВЫРАВНИВАНИЕ ВЕРХНЕЙ ЧАСТИ ИЗОБРАЖЕНИЯ ПО ШИРИНЕ ЭКРАНА



Поворачивайте левые и переднюю правую ножки по часовой стрелке.













Поворачивайте левые и заднюю правую ножки по часовой стрелке.



Поворачивайте передние ножки против часовой стрелки, если задние ножки уже достигли максимальной высоты

ШАГ 4. Использование пульта дистанционного управления

КНОПКИ НА ПУЛЬТЕ ДИСТАНЦИОННОГО УПРАВЛЕНИЯ ЛАЗЕРНЫМ КИНОТЕАТРОМ

КНОПКА	ОПИСАНИЕ
	Включение / режим ожидания
	выбор источника входного сигнала
ПРИЛ.	кнопки быстрого доступа к приложениям
	Переход в меню
	Настраиваемая кнопка для быстрого запуска источника входного сигнала или приложений
Четыре цветные кнопки / 	Кнопки особых функций
	Кнопки навигации (вверх/вниз/влево/вправо)
OK	Кнопка подтверждения
	В меню или приложении – возвращение в предыдущее место
	Отображение домашнего экрана
EXIT	Выход из меню или приложения
VOL	Громкость (увеличить/уменьшить)
	Яркость (увеличить/уменьшить)
	включение микрофона
	Включение/выключение режима «без звука» В некоторых моделях нажатие и удержание соответствует нажатию кнопки SUBTITLE

	Кнопки воспроизведения и паузы
Кнопки с числами	Ввод цифр
P.MODE	Быстрый доступ к режиму изображения
S.MODE	Быстрый доступ к режиму звука

Следующие кнопки используются только в некоторых приложениях для просмотра телевидения и отсутствуют в некоторых моделях, странах и регионах.

CH	переключение каналов
	Вывод на экран электронного телегида
GUIDE	В некоторых моделях нажатие и удержание соответствует нажатию кнопки CH.LIST
	Включение или отключение функции телетекста
TEXT	В некоторых моделях нажатие и удержание соответствует нажатию кнопки INFO
CH.LIST	Вывод на экран перечня каналов
INFO	Отображение информации о текущей программе
SUBTITLE	Включение или отключение режима субтитров

ПРИМЕЧАНИЕ.

- Кнопки приведены исключительно для примера. Пульт дистанционного управления может отличаться в зависимости от конкретной модели, страны или региона.

ЗАРЯДКА ПУЛЬТА ДИСТАНЦИОННОГО УПРАВЛЕНИЯ

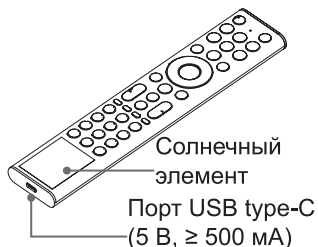

Вы можете зарядить пульт дистанционного управления, подвергнув его солнечный элемент воздействию света или используя кабель USB type-C (не входит в комплект поставки).

Во время зарядки через порт USB type-C красный индикатор будет мигать. При достижении полной зарядки индикатор сначала перестанет мигать, а затем погаснет.

ПРИМЕЧАНИЕ.

- Изображение приводится исключительно для справки и может отличаться от фактического внешнего вида изделия.
- Батарея не подлежит замене пользователем. Не пытайтесь самостоятельно извлечь и заменить внутреннюю батарею, поскольку это может привести к повреждению батареи и/или устройства, травмам, пожару или взрыву.
- Если вы не используете пульт дистанционного управления, поместите его лицевой стороной вверх, чтобы солнечный элемент подвергался воздействию света.
- Воздействие чрезмерно высоких температур на батарею может повлечь за собой взрыв и/или утечку воспламеняющейся жидкости или газа.
- Содержащиеся в батарейках химические вещества могут вызывать сыпь. При попадании химических веществ на кожу немедленно промойте пораженный участок водой.
- Утилизация батареи в огне или горячей печи, а также ее механическое смятие или разрезание может привести к взрыву.
- Не допускайте падения пульта дистанционного управления.
- Нахождение батареи в среде с чрезвычайно низкой температурой воздуха может привести к взрыву или к утечке горячей жидкости или газа.

ИНФОРМАЦИЯ О ДАЛЬНОСТИ ДЕЙСТВИЯ ПУЛЬТА ДИСТАНЦИОННОГО УПРАВЛЕНИЯ

- Пульт дистанционного управления работает на расстоянии 8 метров перед лазерным кинотеатром. Данное расстояние рассчитано для инфракрасного луча в несопряженном состоянии.
- Угол приема сигнала пульта дистанционного управления: если принять датчик дистанционного управления за вершину, то на расстоянии 6 метров управление осуществляется при угле по горизонтали в пределах $\pm 30^\circ$ и угле по вертикали в пределах $\pm 15^\circ$. Данный угол рассчитан для инфракрасного луча в несопряженном состоянии.

СОПРЯЖЕНИЕ ПУЛЬТА ДИСТАНЦИОННОГО УПРАВЛЕНИЯ (ТОЛЬКО ДЛЯ ПУЛЬТА ДИСТАНЦИОННОГО УПРАВЛЕНИЯ С ПОДКЛЮЧЕНИЕМ ПО BLUETOOTH)

Выполните сопряжение пульта дистанционного управления с лазерным кинотеатром после включения питания. Держите пульт на расстоянии не более 3 метров от лазерного кинотеатра. Нажмите любую кнопку, кроме кнопки включения питания и микрофона, для сопряжения.

ПРИМЕЧАНИЕ.

- В особых случаях для сопряжения необходимо нажать и удерживать кнопку [].
- Если во время сопряжения происходит неизвестная ошибка, это может быть вызвано помехами. Постарайтесь устранить источник помех и выполните сопряжение еще раз.
- Если в работе пульта дистанционного управления произойдет неизвестный сбой, перезарядите и повторно активируйте его.
- Невозможно выполнить сопряжение пульта дистанционного управления, когда лазерный кинотеатр находится в режиме ожидания.

ШАГ 5. Меню настройки экрана

РЕЖИМ ПРОЕКЦИИ

Если необходимо перевернуть изображение сверху вниз или слева направо, выберите режим проекции.

АВТОМАТИЧЕСКАЯ ГЕОМЕТРИЧЕСКАЯ КОРРЕКЦИЯ

Примечание. Перед выполнением коррекции необходимо убедиться, что лазерный кинотеатр и ваше мобильное устройство подключены к одной и той же беспроводной сети.

1. При необходимости отрегулируйте положение лазерного кинотеатра с помощью выровнивающих ножек и убедитесь, что рама экрана расположена внутри прямоугольных границ.



2. Для продолжения нажмите «Далее».
3. Отсканируйте QR-код с помощью мобильного устройства, чтобы начать выполнение автоматической геометрической коррекции. Через несколько секунд на экране отобразится сетка выравнивания.

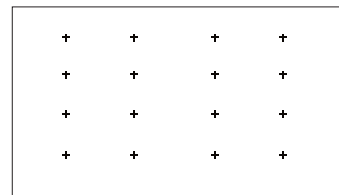

Сетка выравнивания

4. Нажмите «+» на мобильном устройстве, чтобы сделать снимок полного экрана. Для наилучшего результата необходимо стоять на расстоянии около 10 футов (3 метра) от экрана и использовать альбомный режим.
5. Нажмите «Загрузить» на мобильном устройстве, чтобы завершить автоматическую геометрическую коррекцию.

ПРИМЕЧАНИЕ.

- Встаньте перед экраном, чтобы сделать снимок. Отклонение должно составлять не более 25 °.
- Убедитесь, что на снимке полностью виден весь экран, включая раму экрана.
- Все 16 точек в сетке выравнивания должны быть в фокусе, когда вы делаете снимок, и быть видимыми на фотографии, используемой для коррекции.
- Изображение экрана должно занимать не менее 60 % общего размера фотографии.

РУЧНАЯ ГЕОМЕТРИЧЕСКАЯ КОРРЕКЦИЯ

Выберите точки и переместите их таким образом, чтобы проецируемое изображение вписывалось в экран.

1. Нажимайте кнопки $\wedge / \vee / < / >$ на пульте дистанционного управления, чтобы переместить фокус, а затем нажмите кнопку **OK**, чтобы выбрать точку, которую необходимо откорректировать.
2. Длительное нажатие кнопок $\wedge / \vee / < / >$: быстрая коррекция проецируемого изображения.
Короткое нажатие кнопок $\wedge / \vee / < / >$: точная коррекция проецируемого изображения.
3. Нажмите кнопку \curvearrowright , чтобы сохранить результат коррекции, после чего можно выбрать другие точки для выполнения коррекции изображения.

Чтобы вернуть положение изображения к заводским настройкам, выберите «Сброс» на экране.

ЗАЩИТА ГЛАЗ

Чтобы защитить глаза, не отключайте режим защиты глаз, а также не смотрите прямо в объектив. Если вы подойдете к лазерному кинотеатру слишком близко, выходящий свет будет временно отключен через 5 секунд.

РЕГУЛИРОВКА ФОКУСА

Вы можете отрегулировать параметры фокуса, нажимая кнопки «вверх» и «вниз» на пульте дистанционного управления. Фокус регулируется в реальном времени в соответствии с отображаемым фоновым изображением.

Обслуживание и уход

- Не прикасайтесь к устройству во время работы или сразу после выключения, поскольку корпус устройства может быть горячим.
- Не протирайте устройство маслом, так как это может привести к порче его внешней части или повредить краску. Длительный контакт с продуктами из резины или этилена может привести к образованию пятен.
- Если корпус лазерного кинотеатра загрязнился, выключите устройство и протрите его влажной мягкой тканью.
- Не прикасайтесь к объективу руками.
- Не прикасайтесь к объективу и не протирайте его обычной чистящей тканью. Для очистки объектива от пыли используйте выдуватель пыли. Очистку от жира, грязи и отпечатков пальцев должен выполнять специалист, соблюдая осторожность и используя ткань для очистки оптики, бумагу для протирки линз или профессиональные чистящие растворы, чтобы не допустить разрушения оптической пленки и ухудшения качества изображения.
- Чтобы выключить устройство, нажмите кнопку питания на пульте дистанционного управления. Не отключайте питание работающего устройства напрямую.

Рекомендации по быстрому устранению проблем

Если в работе лазерного кинотеатра наблюдаются проблемы, выключите, а затем снова включите его. Если это не помогло, воспользуйтесь приведенными ниже рекомендациями.

После включения лазерного кинотеатра перед появлением изображения проходит несколько секунд. Это нормально? Да, это нормально. Лазерный кинотеатр запускается и выполняет поиск информации о предыдущих настройках.

Отсутствует звук или изображение.

1. Убедитесь, что шнур питания подключен к исправной розетке.
2. Нажмите кнопку питания  на пульте дистанционного управления, чтобы вывести устройство из режима ожидания.
3. Проверьте, светится ли индикатор питания. Если да, то на лазерный кинотеатр поступает питание.

Я подключил внешний источник к лазерному кинотеатру, но изображение и/или звук отсутствует.

1. Проверьте правильность подключения между портами внешнего источника и лазерного кинотеатра.
2. Убедитесь, что правильно выбран режим ввода для входящего сигнала.

Есть изображение, но отсутствует звук.

1. Проверьте настройки уровня громкости.
2. Убедитесь, что режим «Без звука» не активен.

Есть звук, но изображение отсутствует или черно-белое.

1. Если изображение стало черно-белым, отключите лазерный кинотеатр от сети питания переменного тока и подключите обратно через 60 секунд.
2. Убедитесь, что настройка насыщенности цвета установлена на значение не ниже 50.

Искажение или волнистость звука и/или изображения.

1. На лазерный кинотеатр может воздействовать работающий электрический прибор. Выключите расположенные поблизости приборы и переместите их подальше от лазерного кинотеатра.
2. Подключите лазерный кинотеатр к другой розетке.

Из пластикового корпуса раздается щелкающий звук. Щелкающий звук может появиться из-за изменения температуры лазерного кинотеатра. Это изменение приводит к расширению или сужению корпуса лазерного кинотеатра, что приводит к появлению щелкающего звука. Это нормальное явление, а лазерный кинотеатр исправен.

Пульт дистанционного управления не работает.

1. Убедитесь, что на лазерный кинотеатр подается питание и он работает.
2. Замените элементы питания в пульте дистанционного управления.

Технические характеристики

Название модели	Лазерный кинотеатр (проектор)
Размеры (Ш × Г × В)	20,9 × 13,2 × 4,7 дюймов (531 × 335 × 120 мм)
Вес	18,7 фунтов (8,5 кг)
Размер активного экрана (диагональ)	80–150 дюймов
Разрешение экрана	3840 × 2160
Мощность динамиков	2 × 15 Вт
Энергопотребление	350 Вт
Источник питания	120–240 В перем. тока, 50/60 Гц
Условия окружающей среды	Температура: от +41 до +95 °F (от +5 до +35 °C) Влажность воздуха: 20–80% (относительная) Атмосферное давление: 86–106 кПа
Вход HDMI	RGB / 60 Гц (640 × 480, 800 × 600, 1024 × 768) YUV / 60 Гц (480i, 480p, 720p, 1080i, 1080p) YUV / 50 Гц (576i, 720p, 1080i, 1080p) 3840 × 2160 / 24 Гц, 3840 × 2160 / 25 Гц, 3840 × 2160 / 30 Гц 3840 × 2160 / 50 Гц, 3840 × 2160 / 60 Гц
Энергопотребление в режиме ожидания сети	≤ 2,0 Вт
Энергопотребление в режиме ожидания	≤ 0,5 Вт

Ограничение ответственности. Все изделия, характеристики изделий и данные могут быть изменены без предварительного уведомления для повышения надежности, функциональности, конструкции и т. д.

Утилизация и лицензии



Этот символ на продукте или его упаковке обозначает, что продукт нельзя выбрасывать вместе с бытовыми отходами. Вам необходимо утилизировать его, передав в специальный пункт сбора для переработки электрического и электронного оборудования. Отдельный сбор и утилизация оборудования позволяет защитить природные ресурсы, здоровье людей и окружающую среду. Подробную информацию об утилизации этого продукта можно получить в местной администрации, службе по утилизации бытовых отходов или в магазине, где вы приобрели устройство.



HDMI, HDMI High-Definition Multimedia Interface, HDMI Trade Dress и логотипы HDMI являются товарными знаками или зарегистрированными товарными знаками компании HDMI Licensing Administrator, Inc.



Dolby, Dolby Vision, Dolby Atmos и логотип с двумя «D» являются товарными знаками Dolby Laboratories Licensing Corporation. Произведено по лицензии Dolby Laboratories. Конфиденциальные неопубликованные материалы. © Dolby Laboratories, 2012–2024. Все права защищены. Все права защищены.



ПАТЕНТЫ DTS CM. НА ВЕБ-САЙТЕ <http://xperi.com/dts-patents/>. ПРОИЗВЕДЕНО ПО ЛИЦЕНЗИИ КОМПАНИИ DTS, INC. И ЕЕ АФФИЛИРОВАННЫХ КОМПАНИЙ. DTS, СООТВЕТСТВУЮЩАЯ ЭМБЛЕМА, DTS И СООТВЕТСТВУЮЩАЯ ЭМБЛЕМА СОВМЕСТНО, DTS:X, DTS-HD, DTS-HD MASTER AUDIO, NEURAL:X И VIRTUAL:X ЯВЛЯЮТСЯ ЗАРЕГИСТРИРОВАННЫМИ ТОВАРНЫМИ ЗНАКАМИ КОМПАНИИ DTS, INC. В США ИЛИЛИ ДРУГИХ СТРАНАХ. © КОМПАНИЯ DTS, INC. И ЕЕ АФФИЛИРОВАННЫХ КОМПАНИЙ. ВСЕ ПРАВА ЗАЩИЩЕНЫ.

THIS PRODUCT IS LICENSED UNDER THE AVC PATENT PORTFOLIO LICENSE FOR THE PERSONAL USE OF A CONSUMER OR OTHER USES IN WHICH IT DOES NOT RECEIVE REMUNERATION TO (i) ENCODE VIDEO IN COMPLIANCE WITH THE AVC STANDARD ("AVC VIDEO") AND/OR (ii) DECODE AVC VIDEO THAT WAS ENCODED BY A CONSUMER ENGAGED IN A PERSONAL ACTIVITY AND/OR WAS OBTAINED FROM A VIDEO PROVIDER LICENSED TO PROVIDE AVC VIDEO. NO LICENSE IS GRANTED OR SHALL BE IMPLIED FOR ANY OTHER USE. ADDITIONAL INFORMATION MAY BE OBTAINED FROM MPEG LA, L.L.C. SEE [HTTP://WWW.MPEGLA.COM](http://WWW.MPEGLA.COM)

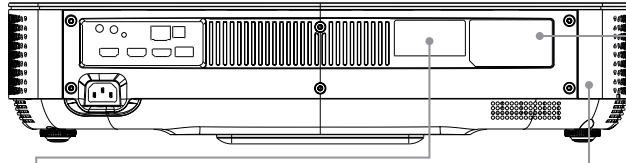

S/N: XXXXXXXXXX



mm dd, yyyy



CAUTION
MISE EN GARDE

CLASS 1 LASER PRODUCT
CONSUMER LASER PRODUCT

RG2

DO NOT STARE INTO THE BEAM
NE PAS REGARDER DANS LE FAISCEAU APPAREIL À LASER DE
APPAREIL À LASER DE CLASSE 1

IEC 60825-1:2014 EN 60689:2021
CAN/CSA-E60825-1:15 EN 60825-1:2014+A11:2021

The Device Complies with 21 CFR 1040.10 and 1040.11 except for conformance
as a Risk Group 2 LP as defined in IEC 62471-5:Ed1.0. For more information
see Laser Notice No.07,dated May 8,2019.



CAUTION
RISK OF ELECTRIC SHOCK
DO NOT OPEN



Hisense
LASER CINEMA (PROJECTOR)

WARNING: This set must not be opened unless by a qualified technician.
WARNUNG: Dieses Set darf nur von einem qualifizierten Techniker geffnet werden.
VAROVÁNÍ: Toto zařízení nesmí být otevřeno, pokud není otevřeno kvalifikovanými technikými.
VAROVANIE: Toto zariadenie neodvírajte, pokiaľ nemáte kvalifikovaného technika.
AVERTIZARE: Nu deschideți acest echipament decât dacă aveți un tehnician calificat.
OPOZORILO: Teža kompleta ne smete odpirati, odprite ga sme samo usposobljen tehnik.
UPOZORENJE: Ovaj se uređaj ne smije otvori ti ako ga nije otvorio kvalificirani tehničar.
ΠΡΟΒΛΕΠΟΜΕΝΗ: Μην ανοίγετε τη συσκευή εκτός αν το ανοίξετε από άδικομμένο τεχνικό.
OSTRZEZENIE: Nie otwieraj tego urządzenia bez wykwalifikowanego technika.
AVERTISSEMENT: Cet ensemble ne doit être démonté que par un technicien qualifié.
ATTENZIONE: Non aprire la unit i a meno che non sia stato eseguito da un tecnico qualificato.
ADVERTENCIA: Este conjunto no debe abrirse a menos que lo haga un técnico calificado.
AVISO: Este conjunto n'o pode ser aberto a menos que por um técnico qualificado.
ΠΡΕΣΒΥΠΡΟΚΕΙΜΕΝΟ: Τοα υσφάλκαιο ne τρεββα da ce oτβαρη, oσεν ατο ne e oτβαρη οη ιαλκίφικαριανι τοακίκα.
FIGYELEM: Csak akkor nyissa ki ezt az eszk zt, ha kőpzeitt szakemberrel rendelkezik.
WAARSCHUWING: Deze set mag niet worden geopend, alleen door een gekwalificeerde technicus.

Manufacturer: Hisense Visual Technology Co., Ltd.
 ADD: No. 218, Qianwangang Road, Economy & Technology Development Zone, Qingdao, P.R. China



1323977 ES-A2412Z0-1